

RAPID



lineární zářivka T8
18W, 36W (G13)



lineární zářivka T5
14W, 21W, 28W (G13)



Určení

- Určená pro osvětlení počítačových, konferenčních sálů a výkladových sálů, kanceláří a úřadů, obchodních prostor, hal a chodeb, sociálních prostor a různých veřejných prostor.

1. Korpus svítidla je přizpůsoben pro připevnění ke stropu. Vyroben z ocelového plechu, práškově nabarveného bílou barvou.
2. Koncovky svítidla vyrobeny z polykarbonátu.
3. Lineární zářivky v závislosti na modelu T8 nebo T5.
4. Elektronické vybavení a kabeláž jsou umístěny uvnitř korpusu. Elektronické předřadníky.
5. Hliníkový rastr složený z reflektorů parabolického tvaru a parabolických nebo rýhovaných příček. Reflektory rastru jsou na koncích uzavřené.
6. Čtyři pružinové úchyty pro snadné uchycení rastru, po dvou z protilehlých stran korpusu.



Verze pro 1, 2, 3, 4 lineární zářivky.

Charakteristika

- Rastrová svítidla přímého osvětlení pro lineární zářivky T8 a T5.
- Svítidla určená pro přisazení ke stropu s možností zavěšení.
- Široká nabídka optických rastrových systémů.
- Svítidla s elektronickými předřadníky.
- Možnost zapojení do sérií.
- Možnost tvorby osvětlovacích systémů díky použití čtyřcestných spojek.

Spojky pro propojení svítidel RAPID 218 a RAPID 236 v různých kombinacích světelných sérií.



RAPID W2



RAPID W2R

Výhody

- Malá výška svítidla – pouze 49 mm.
- Elektronické předřadníky.
- Snadný přístup ke světelnému zdroji díky lehké demontáži rastru bez použití náradí.



Profesionální osvětlení • svítidla interiérová rastrová

Nr. art.	Kód	Model	Světelný zdroj	Výkon světelného zdroje	Předřadník	Třída ochrany	Typ objímky	Rastr	Světelná účinnost [%]	Cena bez DPH Kč
RAPID 118 Svítidlo interiérové, nástěnné nebo závěsné, s elektronickým předřadníkem										
1611	YR-RPPE11-18	RAPID 118PPE	zářivka lineární T8	1 x 18W	elektronický	I	G13	rastr parabolický, uzavřený; příčky parabolické	67,3	1 229,-
1612	YR-RPRE11-18	RAPID 118PRE	zářivka lineární T8	1 x 18W	elektronický	I	G13	rastr parabolický, uzavřený; příčky rýhované	68,6	1 209,-
RAPID 218 Svítidlo interiérové, nástěnné nebo závěsné, s elektronickým předřadníkem										
1613	YR-RPPE12-18	RAPID 218PPE	zářivka lineární T8	2 x 18W	elektronický	I	G13	rastr parabolický, uzavřený; příčky parabolické	61,7	1 329,-
1614	YR-RPRE12-18	RAPID 218PRE	zářivka lineární T8	2 x 18W	elektronický	I	G13	rastr parabolický, uzavřený; příčky rýhované	63,4	1 319,-
RAPID 318 Svítidlo interiérové, nástěnné nebo závěsné, s elektronickým předřadníkem										
1615	YR-RPPE13-18	RAPID 318PPE	zářivka lineární T8	3 x 18W	elektronický	I	G13	rastr parabolický, uzavřený; příčky parabolické	60,1	1 419,-
1616	YR-RPRE13-18	RAPID 318PRE	zářivka lineární T8	3 x 18W	elektronický	I	G13	rastr parabolický, uzavřený; příčky rýhované	60,5	1 379,-
RAPID 418 Svítidlo interiérové, nástěnné nebo závěsné, s elektronickým předřadníkem										
1617	YR-RPPE14-18	RAPID 418PPE	zářivka lineární T8	4 x 18W	elektronický	I	G13	rastr parabolický, uzavřený; příčky parabolické	61,6	1 639,-
1618	YR-RPRE14-18	RAPID 418PRE	zářivka lineární T8	4 x 18W	elektronický	I	G13	rastr parabolický, uzavřený; příčky rýhované	66,5	1 599,-

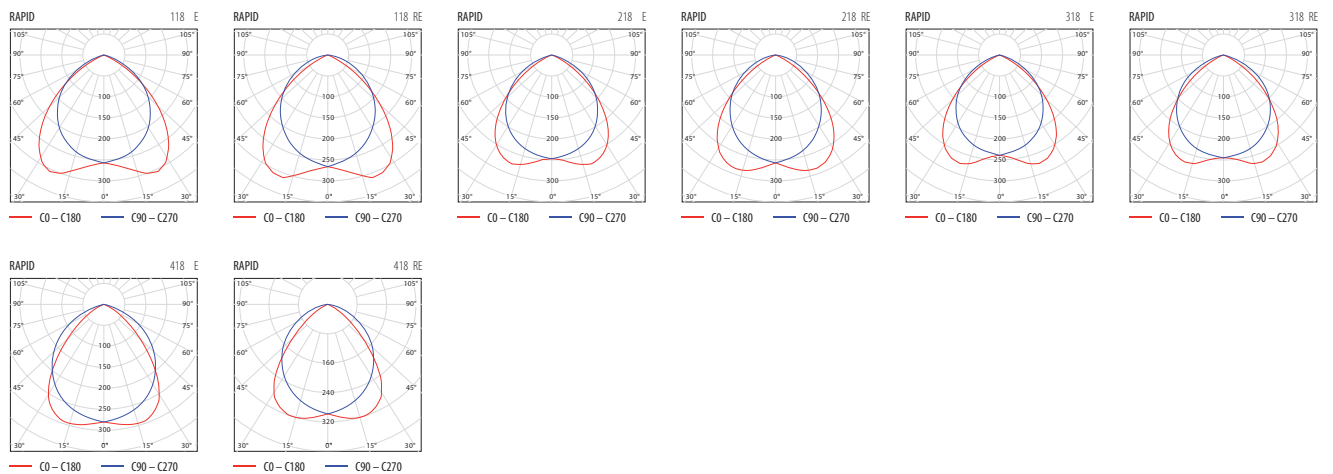

- Široká nabídka optických rastrových systémů.
- Prvky rastru z leštěného hliníkového plechu vysoké kvality.
- Korpus z ocelového plechu práškově nabarveného bílou barvou.
- Elektronické vybavení a kabeláž jsou umístěny uvnitř korpusu.

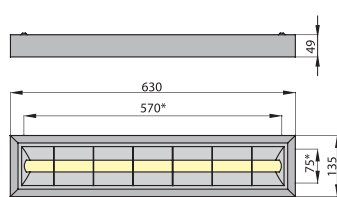

RAPID 118PPE, RAPID 118PRE

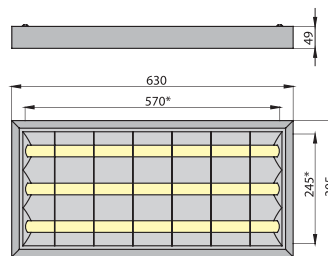

RAPID 318PPE, RAPID 318PRE

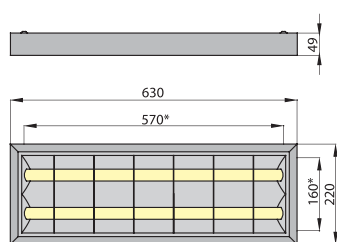

RAPID 218PPE, RAPID 218PRE

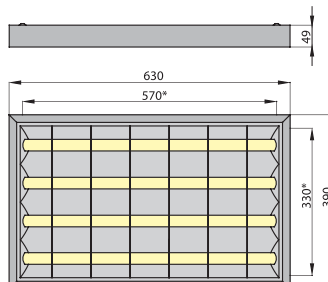

RAPID 418PPE, RAPID 418PRE

* rozteč montážních otvorů

Nr. art.	Kód	Model	Světelný zdroj	Výkon světelného zdroje	Předřadník	Třída ochrany	Typ objímky	Rastr	Světelná účinnost [%]	Cena bez DPH Kč
RAPID 136 Svítidlo interiérové, nástěnné nebo závěsné, s elektronickým předřadníkem										
1619	YR-RPPE11-36	RAPID 136PPE	zářivka lineární T8	1 x 36W	elektronický	I	G13	rastr parabolický, uzavřený; příčky parabolické	66,8	1 329,-
1620	YR-RPPE11-36	RAPID 136PRE						rastr parabolický, uzavřený; příčky rýhované	67,8	1 279,-
RAPID 236 Svítidlo interiérové, nástěnné nebo závěsné, s elektronickým předřadníkem										
1621	YR-RPPE12-36	RAPID 236PPE	zářivka lineární T8	2 x 36W	elektronický	I	G13	rastr parabolický, uzavřený; příčky parabolické	66,4	1 569,-
1622	YR-RPPE12-36	RAPID 236PRE						rastr parabolický, uzavřený; příčky rýhované	66,6	1 529,-
RAPID 336 Svítidlo interiérové, nástěnné nebo závěsné, s elektronickým předřadníkem										
1623	YR-RPPE13-36	RAPID 336PPE	zářivka lineární T8	3 x 36W	elektronický	I	G13	rastr parabolický, uzavřený; příčky parabolické	60,9	1 649,-
1624	YR-RPPE13-36	RAPID 336PRE						rastr parabolický, uzavřený; příčky rýhované	62,1	1 599,-
RAPID 436 Svítidlo interiérové, nástěnné nebo závěsné, s elektronickým předřadníkem										
1625	YR-RPPE14-36	RAPID 436PPE	zářivka lineární T8	4 x 36W	elektronický	I	G13	rastr parabolický, uzavřený; příčky parabolické	60,8	1 829,-
1626	YR-RPPE14-36	RAPID 436PRE						rastr parabolický, uzavřený; příčky rýhované	61,6	1 779,-

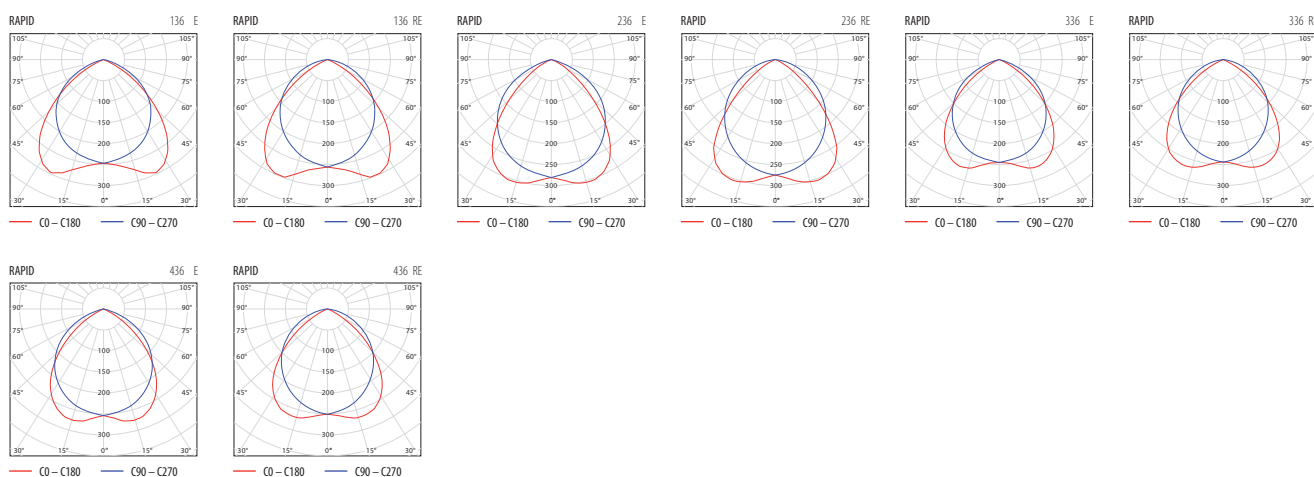

- Široká nabídka optických rastrových systémů.
- Prvky rastru z leštěného hliníkového plechu vysoké kvality.
- Korpus z ocelového plechu práškově nabarveného bílou barvou.
- Elektronické vybavení a kabeláž jsou umístěny uvnitř korpusu.

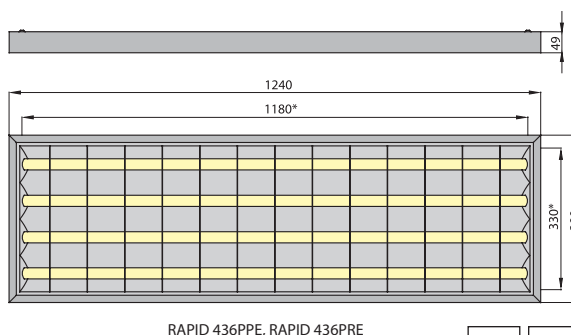
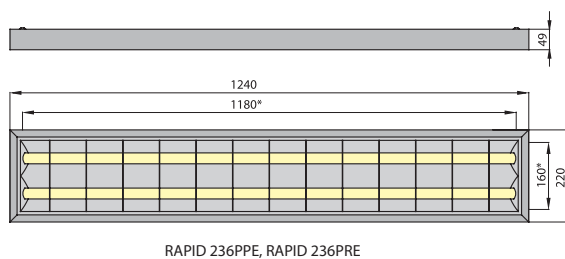
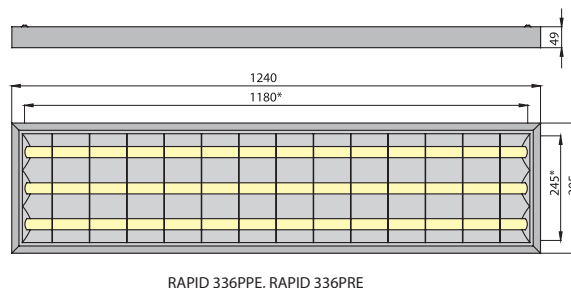
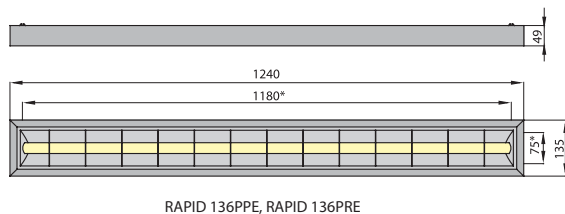

Profesionální osvětlení • svítidla interiérová rastrová

Nr. art	Kód	Model	Světelný zdroj	Výkon světelného zdroje	Předřadník	Třída ochrany	Typ objímky	Rastr	Světelná účinnost [%]	Cena bez DPH Kč
RAPID 114 Svítidlo interiérové, nástěnné nebo závěsné, s elektronickým předřadníkem										
1627	YR-RPPE11-14	RAPID 114PPE	zářivka lineární T5	1 x 14W	elektronický	I	G5	rastr parabolický, uzavřený; příčky parabolické	73,5	1 329,-
1628	YR-RPRE11-14	RAPID 114PRE						rastr parabolický, uzavřený; příčky rýhované	75,0	1 279,-
RAPID 214 Svítidlo interiérové, nástěnné nebo závěsné, s elektronickým předřadníkem										
1629	YR-RPPE12-14	RAPID 214PPE	zářivka lineární T5	2 x 14W	elektronický	I	G5	rastr parabolický, uzavřený; příčky parabolické	70,9	1 429,-
1630	YR-RPRE12-14	RAPID 214PRE						rastr parabolický, uzavřený; příčky rýhované	72,9	1 379,-
RAPID 314 Svítidlo interiérové, nástěnné nebo závěsné, s elektronickým předřadníkem										
1631	YR-RPPE13-14	RAPID 314PPE	zářivka lineární T5	3 x 14W	elektronický	I	G5	rastr parabolický, uzavřený; příčky parabolické	70,7	1 509,-
1632	YR-RPRE13-14	RAPID 314PRE						rastr parabolický, uzavřený; příčky rýhované	72,1	1 459,-
RAPID 414 Svítidlo interiérové, nástěnné nebo závěsné, s elektronickým předřadníkem										
1633	YR-RPPE14-14	RAPID 414PPE	zářivka lineární T5	4 x 14W	elektronický	I	G5	rastr parabolický, uzavřený; příčky parabolické	68,1	1 579,-
1634	YR-RPRE14-14	RAPID 414PRE						rastr parabolický, uzavřený; příčky rýhované	69,9	1 529,-

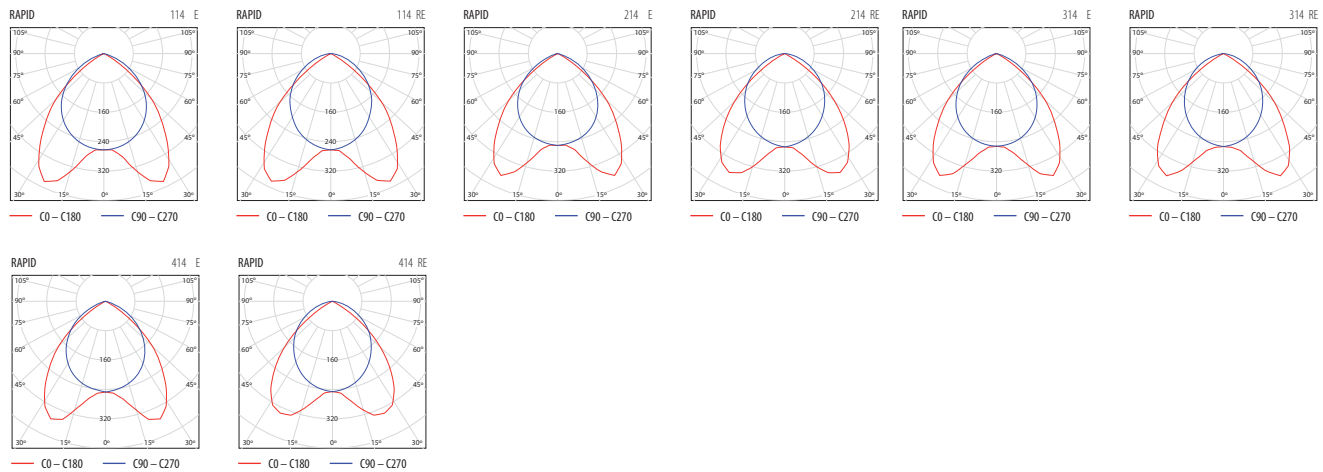

- Široká nabídka optických rastrových systémů.
- Prvky rastru z leštěného hliníkového plechu vysoké kvality.
- Korpus z ocelového plechu práškově nabarveného bílou barvou.
- Elektronické vybavení a kabeláž jsou umístěny uvnitř korpusu.

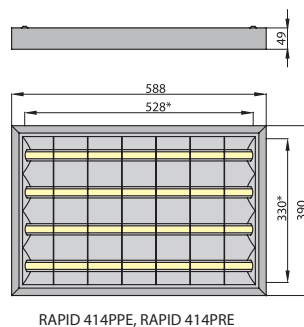
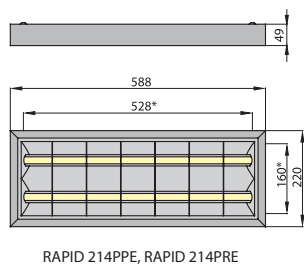
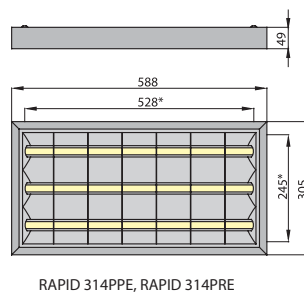
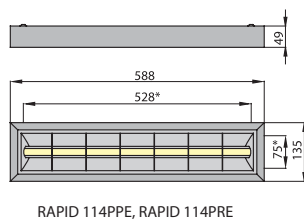

* rozeť montážních otvorů

Nr. art.	Kód	Model	Světelný zdroj	Výkon světelného zdroje	Předřadník	Třída ochrany	Typ objímky	Rastr	Světelná účinnost [%]	Cena bez DPH Kč
RAPID 121 Svítidlo interiérové, nástěnné nebo závěsné, s elektronickým předřadníkem										
1635	YR-RPPE11-21	RAPID 121PPE	zářivka lineární T5	1 x 21W	elektronický	I	G5	rastr parabolický, uzavřený; příčky parabolické	70,4	1 399,-
1636	YR-RPRE11-21	RAPID 121PRE						rastr parabolický, uzavřený; příčky rýhované	71,3	1 349,-
RAPID 221 Svítidlo interiérové, nástěnné nebo závěsné, s elektronickým předřadníkem										
1637	YR-RPPE12-21	RAPID 221PPE	zářivka lineární T5	2 x 21W	elektronický	I	G5	rastr parabolický, uzavřený; příčky parabolické	73,0	1 499,-
1638	YR-RPRE12-21	RAPID 221PRE						rastr parabolický, uzavřený; příčky rýhované	75,0	1 449,-
RAPID 321 Svítidlo interiérové, nástěnné nebo závěsné, s elektronickým předřadníkem										
1639	YR-RPPE13-21	RAPID 321PPE	zářivka lineární T5	3 x 21W	elektronický	I	G5	rastr parabolický, uzavřený; příčky parabolické	72,9	1 579,-
1640	YR-RPRE13-21	RAPID 321PRE						rastr parabolický, uzavřený; příčky rýhované	74,5	1 529,-
RAPID 421 Svítidlo interiérové, nástěnné nebo závěsné, s elektronickým předřadníkem										
1641	YR-RPPE14-21	RAPID 421PPE	zářivka lineární T5	4 x 21W	elektronický	I	G5	rastr parabolický, uzavřený; příčky parabolické	73,3	1 649,-
1642	YR-RPRE14-21	RAPID 421PRE						rastr parabolický, uzavřený; příčky rýhované	74,3	1 599,-

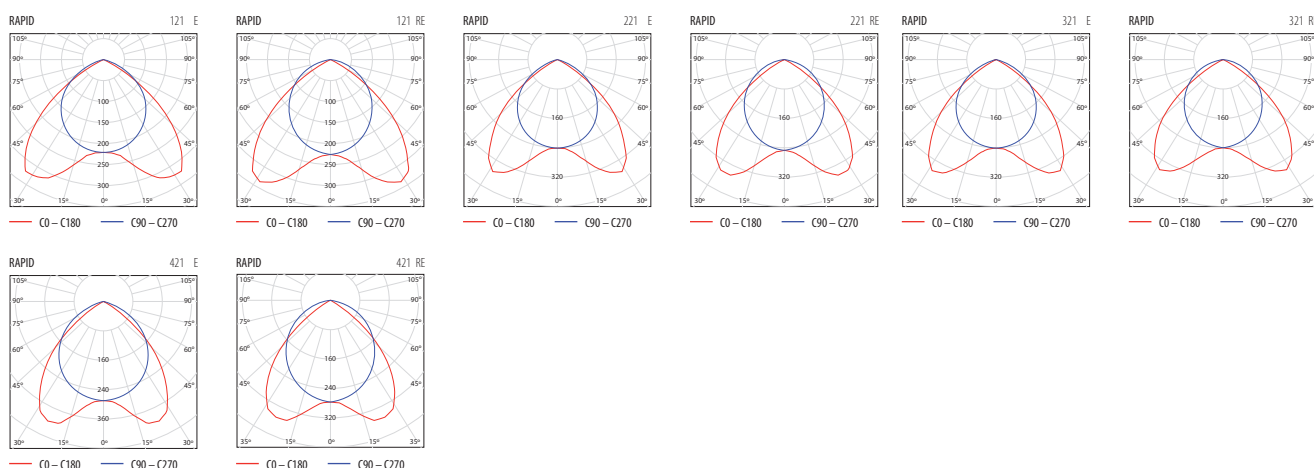

- Široká nabídka optických rastrových systémů.
- Prvky rastru z leštěného hliníkového plechu vysoké kvality.
- Korpus z ocelového plechu práškově nabarveného bílou barvou.
- Elektronické vybavení a kabeláž jsou umístěny uvnitř korpusu.

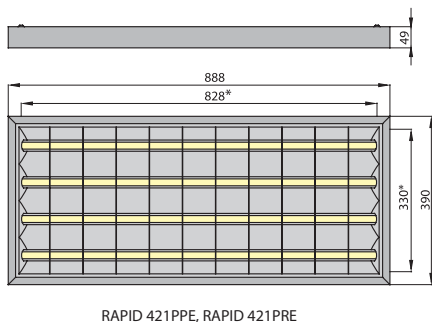
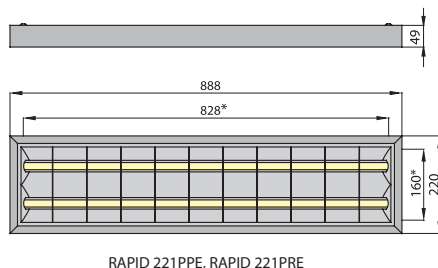
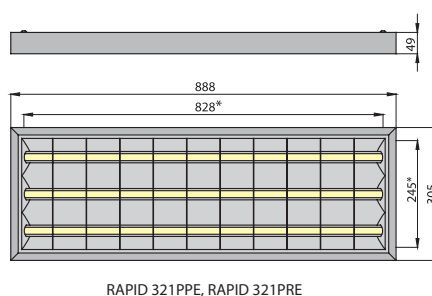
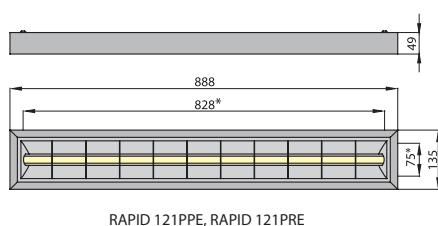

* rozteč montážních otvorů

Profesionální osvětlení • svítidla interiérová rastrová

Nr. art.	Kód	Model	Světelný zdroj	Výkon světelného zdroje	Předřadník	Třída ochrany	Typ objímky	Rastr	Světelná účinnost [%]	Cena bez DPH Kč
RAPID 128 Svítidlo interiérové, nástěnné nebo závěsné, s elektronickým předřadníkem										
1643	YR-RPPE11-28	RAPID 128PPE	zářivka lineární T5	1 x 28W	elektronický	I	G5	rastr parabolický, uzavřený; příčky parabolické	69,1	1 459,-
1644	YR-RPRE11-28	RAPID 128PRE						rastr parabolický, uzavřený; příčky rýhované	70,6	1 419,-
RAPID 228 Svítidlo interiérové, nástěnné nebo závěsné, s elektronickým předřadníkem										
1645	YR-RPPE12-28	RAPID 228PPE	zářivka lineární T5	2 x 28W	elektronický	I	G5	rastr parabolický, uzavřený; příčky parabolické	69,7	1 559,-
1646	YR-RPRE12-28	RAPID 228PRE						rastr parabolický, uzavřený; příčky rýhované	71,5	1 509,-
RAPID 328 Svítidlo interiérové, nástěnné nebo závěsné, s elektronickým předřadníkem										
1647	YR-RPPE13-28	RAPID 328PPE	zářivka lineární T5	3 x 28W	elektronický	I	G5	rastr parabolický, uzavřený; příčky parabolické	70,0	1 649,-
1648	YR-RPRE13-28	RAPID 328PRE						rastr parabolický, uzavřený; příčky rýhované	70,9	1 599,-
RAPID 428 Svítidlo interiérové, nástěnné nebo závěsné, s elektronickým předřadníkem										
1649	YR-RPPE14-28	RAPID 428PPE	zářivka lineární T5	4 x 28W	elektronický	I	G5	rastr parabolický, uzavřený; příčky parabolické	69,5	1 709,-
1650	YR-RPRE14-28	RAPID 428PRE						rastr parabolický, uzavřený; příčky rýhované	70,9	1 659,-

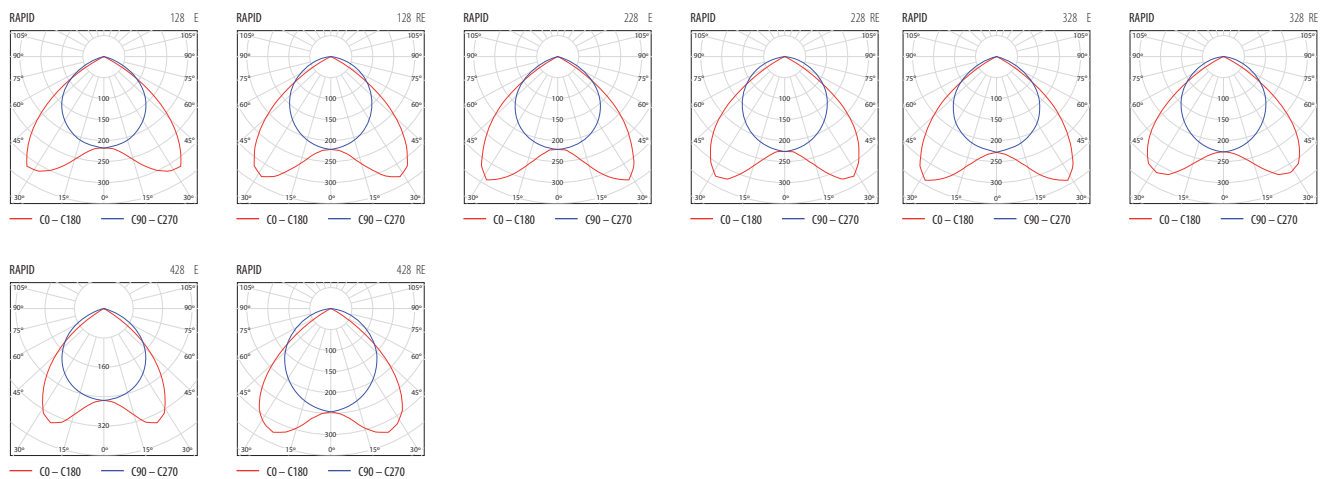

- Široká nabídka optických rastrových systémů.
- Prvky rastru z leštěného hliníkového plechu vysoké kvality.
- Korpus z ocelového plechu práškově nabarveného bílou barvou.
- Elektronické vybavení a kabeláž jsou umístěny uvnitř korpusu.

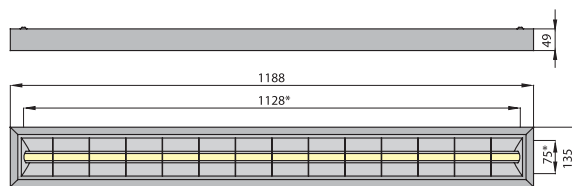

RAPID 128PPE, RAPID 128PRE

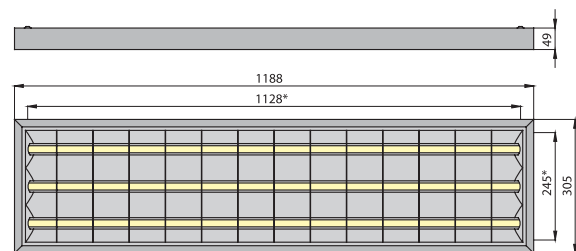

RAPID 328PPE, RAPID 328PRE

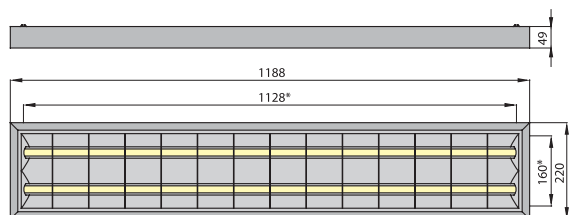

RAPID 228PPE, RAPID 228PRE

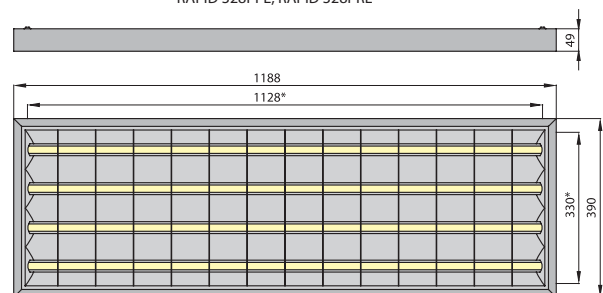

RAPID 428PPE, RAPID 428PRE

* rozteč montážních otvorů

RAPID W2



RAPID W2R



ZL-1N



ZL-1Z



TWL-R18



TWL-R36



PK-1Z



Nr. art.	Kód	Model	Popis	Cena bez DPH Kč
----------	-----	-------	-------	-----------------

Lankové závěsy pro svítidla RAPID

1651	YI-ZL1N05-10	ZL-1N	lankový závěs, nosný, bílý, 500 mm	Na vyžádání
1652	YI-ZL1Z05-10	ZL-1Z	lankový závěs, napájecí, bílý, 500 mm	Na vyžádání
1653	YI-ZL1N12-10	ZL-1N	lankový závěs, nosný, bílý, 1000 mm	249,-
1654	YI-ZL1Z12-10	ZL-1Z	lankový závěs, napájecí, bílý, 1000 mm	329,-
1655	YI-ZL1N15-10	ZL-1N	lankový závěs, nosný, bílý, 1500 mm	Na vyžádání
1656	YI-ZL1Z15-10	ZL-1Z	lankový závěs, napájecí, bílý, 1500 mm	Na vyžádání

Spojky pro svítidla RAPID

1657	YI-RAPW20-10	RAPID W2	Spojky pro propojení svítidel RAPID 218 a RAPID 236 v různých kombinacích světelných sérií.	319,-
1658	YI-RAPW2R-10	RAPID W2R	Spojky s reflektorem pro propojení svítidel RAPID 218 a RAPID 236 v různých kombinacích světelných sérií. Světelný zdroj: halogenová žárovka AR-111 napájená síťovým napětím 230V.	999,-
1659	YI-RAPW10-10	W1	Jednoduchá spojka pro svítidla 1 x ... RAPID pro zářivky T8, pro zapojení svítidel do série	Na vyžádání

Kabelová propustka, pro svítidla RAPID

1661	YI-PK1Z00-00	PK-1Z		29,-
------	--------------	-------	--	------

Propojovací sestavy pro spojení svítidel RAPID do série

1662	YI-TWLR18-00	TWL-R18	Propojovací sestava umožňující spojení svítidel RAPID do série. Určená pro svítidla RAPID pro zářivky T8 o výkonech 18W a pro zářivky T5 o výkonech 14W.	119,-
1663	YI-TWLR36-00	TWL-R36	Propojovací sestava umožňující spojení svítidel RAPID do série. Určená pro svítidla RAPID pro zářivky T8 o výkonech 36W a pro zářivky T5 o výkonech 21W a 28W.	159,-

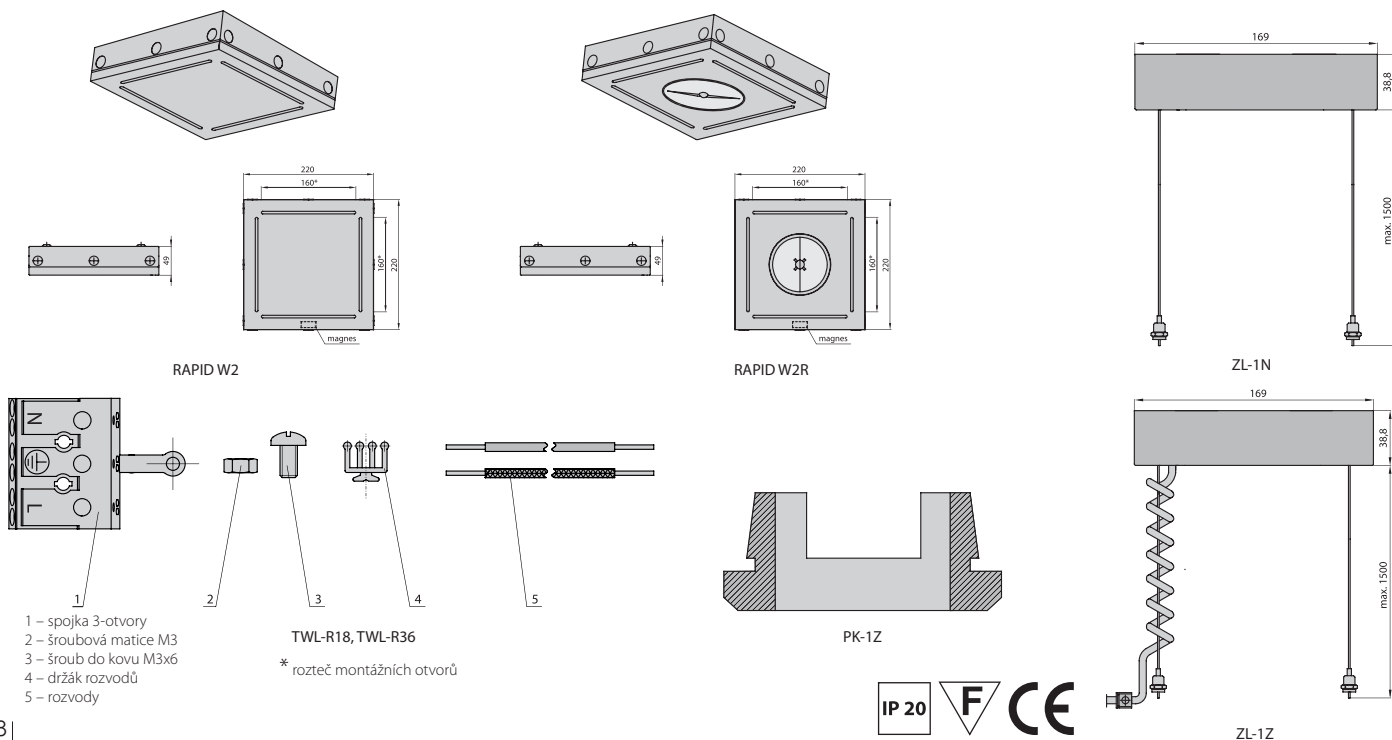

Korpus svítidla je přizpůsoben pro připevnění ke stropu. Je vyroben z ocelového plechu práškově nabarveného bílou barvou (RAL 9003).

Lineární zářivky T8 o výkonech 18W a 36W nebo T5 o výkonech 14W, 21W a 28W.

Čtyři pružinové úchyty pro snadné uchycení rastru, po dvou z protilehlých stran korpusu.

Elektronické vybavení a kabeláž jsou umístěny uvnitř korpusu, ve kterém jsou použity elektronické předřadníky.

T5 T8

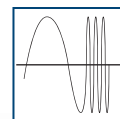

Elektronické předřadníky

Ve všech modelech svítidel jsou použity elektronické předřadníky.



Hliníkový rastr složený z reflektorů parabolického tvaru a parabolických nebo rýhovaných příček. Reflektory rastru jsou na koncích uzavřené.

Výška 49 mm



Typy rastrů

Reflektory: parabolické, uzavřené.
Příčky: parabolické.



Reflektory: parabolické, uzavřené.
Příčky: ploché rýhované.

