

Halogenové žárovky na nízké napětí Diamondline Pro



Světelný zdroj:

- Nízkonapěťový halogenový hořák plněný xenonem, s osovým vláknem, opticky umístěný ve skleněném reflektoru

Vlastnosti:

- Reflektor má tvrzenou dichroickou vrstvu, která odráží světlo a propouští teplo

- Konstantní vysoká kvalita je udržována po celou dobu životnosti
- Široké spektrum typů o průměru 35 mm a 50 mm
- Patice GU5.3 pro lepší uchycení ve svítidle
- Teplota chromatičnosti až 4100K
- Libovolná poloha svícení

Výhody:

- Velmi intenzivní paprsek s jasně definovaným svazkem světla
- Světlo je chladné, protože velká část vytvořeného tepla je odvedena dozadu přes zadní sklo

Použití:

- Zdůrazňující, dekorativní aplikace zvláště vhodné pro obchody s klenoty (diamanty, stříbro, zlato, křišťál)

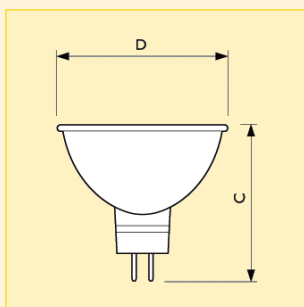

Rozměry (mm)

C	D
max.	max.
46	51

Název produktu							Max. intenzita světla (cd)	Životnost při 50% selhání (h)	Foto písmeno	Objednací kód
Typ	Příkon	Patice	Napětí	Vyzařovací úhel	Typ balení	Uspořádání balení				
Diamondline Pro	35W	GU5.3	12V	10D	1CT	10X5F	5400	4000	B	8711500... 428813 60
Diamondline Pro	35W	GU5.3	12V	24D	1CT	10X5F	1700	4000	A	428844 60
Diamondline Pro	35W	GU5.3	12V	36D	1CT	10X5F	1000	4000	C	428875 60
Diamondline Pro	50W	GU5.3	12V	10D	1CT	10X5F	6400	4000	B	428905 60
Diamondline Pro	50W	GU5.3	12V	24D	1CT	10X5F	2700	4000	A	428936 60
Diamondline Pro	50W	GU5.3	12V	36D	1CT	10X5F	1200	4000	C	428967 60

Halogenové žárovky na nízké napětí Diamondline Pro

Technická data

Název produktu	Číselník věrnosti podání barev (R _a)	Teplota chromatičnosti (K)	Philips kód	Stmívatelný	Poloha svícení
Diamondline Pro 35W GU5.3 12V 10D	100	4100	14656	-	Univerzální
Diamondline Pro 35W GU5.3 12V 24D	100	4100	14658	-	Univerzální
Diamondline Pro 35W GU5.3 12V 36D	100	4100	14659	-	Univerzální
Diamondline Pro 50W GU5.3 12V 10D	100	4100	14668	Ano	Univerzální
Diamondline Pro 50W GU5.3 12V 24D	100	4100	14670	-	Univerzální
Diamondline Pro 50W GU5.3 12V 36D	100	4100	14671	Ano	Univerzální

Logistická data

Název produktu	Typ balení	Popis obalu	Počet ks v balení	Uspořádání balení	Množství v balení	Délka balení (mm)	Šířka balení (mm)	Výška balení (mm)	Netto hmotnost 1ks (g)
Diamondline Pro 35W GU5.3 12V 10D	1CT	1 Lamp in a Folding Carton	50	10X5F	1	303	106	247	31
Diamondline Pro 35W GU5.3 12V 24D	1CT	1 Lamp in a Folding Carton	50	10X5F	1	303	106	247	31
Diamondline Pro 35W GU5.3 12V 36D	1CT	1 Lamp in a Folding Carton	50	10X5F	1	303	106	247	31
Diamondline Pro 50W GU5.3 12V 10D	1CT	1 Lamp in a Folding Carton	50	10X5F	1	303	106	247	31
Diamondline Pro 50W GU5.3 12V 24D	1CT	1 Lamp in a Folding Carton	50	10X5F	1	303	106	247	31
Diamondline Pro 50W GU5.3 12V 36D	1CT	1 Lamp in a Folding Carton	50	10X5F	1	303	106	247	31

Photometrický diagram

Diamondline Pro 35W GU5.3 12V 10D

Křivky svítivosti

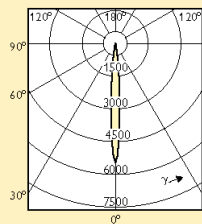

Vyzařovací diagram

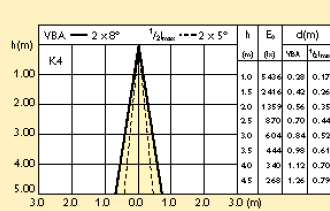
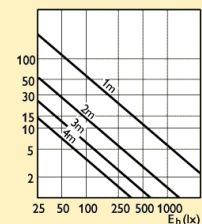
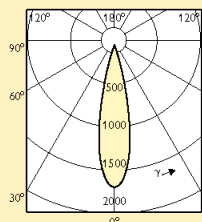

Diagram vizuálního efektu



Diamondline Pro 35W GU5.3 12V 24D

Křivky svítivosti



Vyzařovací diagram

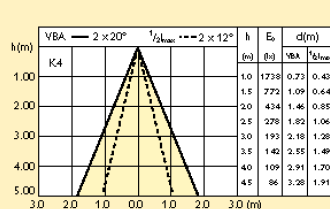
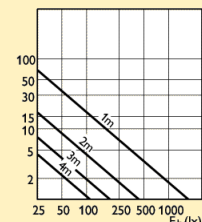
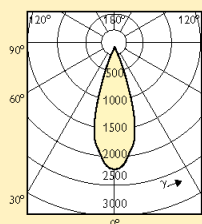

Diagram vizuálního efektu



Diamondline Pro 35W GU5.3 12V 36D

Křivky svítivosti



Vyzařovací diagram

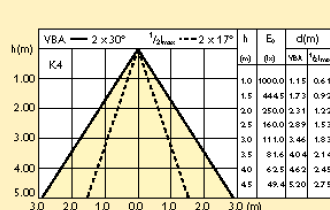
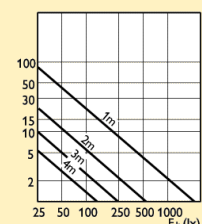
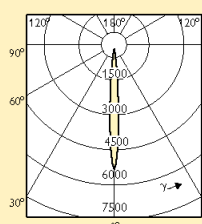

Diagram vizuálního efektu



Diamondline Pro 50W GU5.3 12V 10D

Křivky svítivosti



Vyzařovací diagram

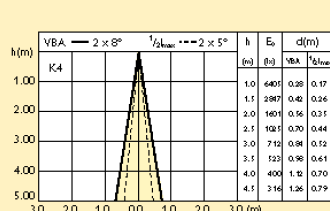
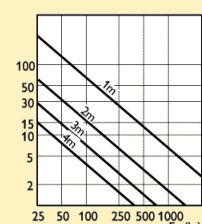
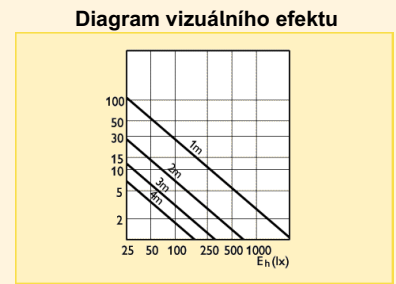
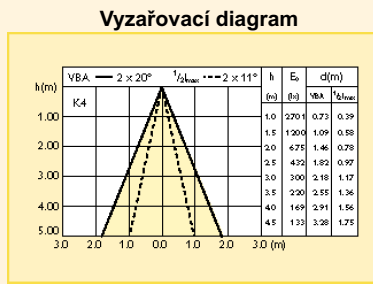

Diagram vizuálního efektu



Halogenové žárovky na nízké napětí Diamondline Pro

Diamondline Pro
50W
GU5.3
12V
24D



Diamondline Pro
50W
GU5.3
12V
36D

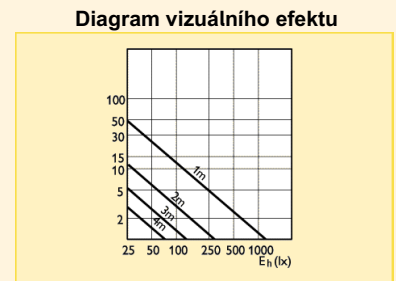
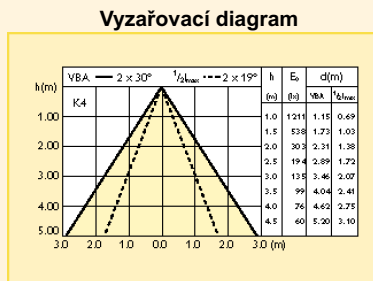
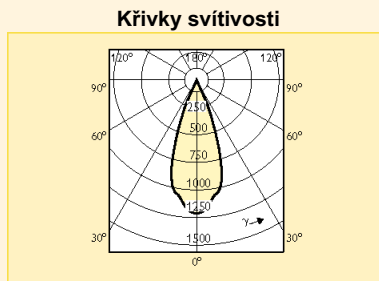

Patice
GU5.3

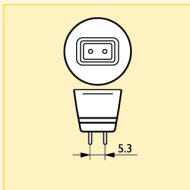

Další technická data

Název produktu	Proud (A)	Provedení reflektoru	Max. přípustná teplota baňky (°C)	Max. přípustná teplota patice (°C)	Úprava reflektoru	Netto hmotnost (g)
Diamondline Pro 35W GU5.3 12V 10D	3.00	MR16	300	350	Color Focus	31
Diamondline Pro 35W GU5.3 12V 24D	3.00	MR16	300	350	Color Focus	31
Diamondline Pro 35W GU5.3 12V 36D	3.00	MR16	300	350	Color Focus	31
Diamondline Pro 50W GU5.3 12V 10D	4.25	MR16	250	300	Color Focus	31
Diamondline Pro 50W GU5.3 12V 24D	4.25	MR16	300	350	Color Focus	31
Diamondline Pro 50W GU5.3 12V 36D	4.25	MR16	300	350	Color Focus	31

Poloha svícení

Univerzální

