

Halogenové žárovky na nízké napětí MASTER Line Plus



Světelný zdroj:

- Nízkonapěťový halogenový zdroj s vysoce lesklým dichroickým reflektorem

Vlastnosti:

- Dichroická vrstva propouští infračervené záření a velmi dobře odráží viditelné záření
- Teplo je přes sklo propouštěno dozadu, tzv. chladný paprsek

- Velmi intenzivní paprsek s jasně ohraničeným úhlem vyzařování
- Vysoký světelný výstup zejména u typů s průměrem 50 mm
- Hořák je plněn vysokotlakým xenonem
- Antireflexní povrstvení čelního skla
- Optimální osazení axiálním vláknem

- Reflektor je opatřen "diamond/diamantovou" vstvou
- Mimořádně estetický zdroj s konstatní kvalitou světla a životností

Použití:

- Zdůrazňující, dekorativní aplikace zvláště vhodné do podhledů v obchodech, hotelích, barech, muzeích, výstavách ale také pro domácí použití

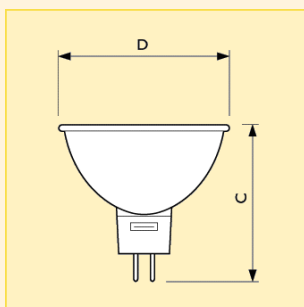

Rozměry (mm)

C	D
max.	max.
46	51

Typ	Příkon	Název produktu					Max. intenzita světla (cd)	Životnost při 50% selhání (h)	Foto písmeno	Objednací kód
		Patice	Napětí	Vyzařovací úhel	Typ balení	Uspořádání balení				
MASTER Line Plus	20W	GU5.3	12V	10D	1CT	10X5F	6500	4000	B	8711500... 410894 60
MASTER Line Plus	20W	GU5.3	12V	24D	1CT	10X5F	1700	4000	A	402554 60
MASTER Line Plus	35W	GU5.3	12V	10D	1CT	10X5F	11000	4000	B	410887 60

Halogenové žárovky na nízké napětí MASTER Line Plus

Technická data

Název produktu	Činitel věrnosti podání barev (R _a)	Teplota chromatičnosti (K)	Finální úprava baňky	Philips kód	Stmívatelný	Poloha svícení
MASTER Line Plus 20W GU5.3 12V 10D	100	3100	Čirá	13671	Ano	Univerzální
MASTER Line Plus 20W GU5.3 12V 24D	100	3100	Čirá	13672	Ano	Univerzální
MASTER Line Plus 35W GU5.3 12V 10D	100	3100	Čirá	13764	Ano	Univerzální

Logistická data

Název produktu	Typ balení	Popis obalu	Počet ks v balení	Uspořádání balení	Množství v balení	Délka balení (mm)	Šířka balení (mm)	Výška balení (mm)	Netto hmotnost 1ks (g)
MASTER Line Plus 20W GU5.3 12V 10D	1CT	1 Lamp in a Folding Carton	50	10X5F	1	303	106	247	31
MASTER Line Plus 20W GU5.3 12V 24D	1CT	1 Lamp in a Folding Carton	50	10X5F	1	303	106	247	31
MASTER Line Plus 35W GU5.3 12V 10D	1CT	1 Lamp in a Folding Carton	50	10X5F	1	303	106	247	31

Photometrický diagram

MASTER
Line
Plus
20W
GU5.3
12V
10D

Křivky svítivosti

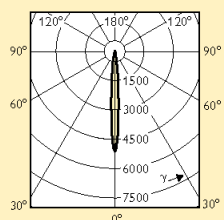

Vyzařovací diagram

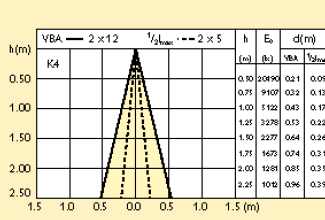
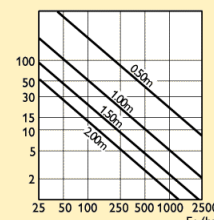
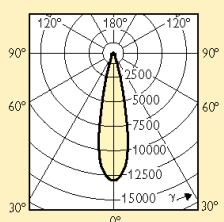

Diagram vizuálního efektu



MASTER
Line
Plus
20W
GU5.3
12V
24D

Křivky svítivosti



Vyzařovací diagram

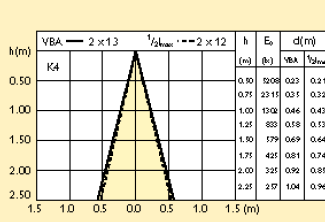
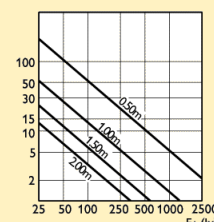
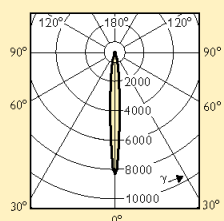

Diagram vizuálního efektu



MASTER
Line
Plus
35W
GU5.3
12V
10D

Křivky svítivosti



Vyzařovací diagram

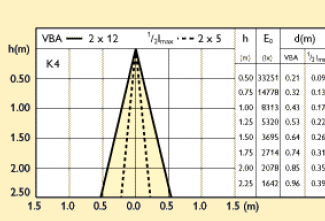
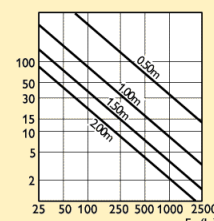
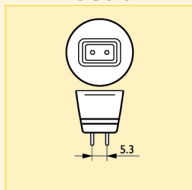

Diagram vizuálního efektu



Patice

GU5.3



Halogenové žárovky na nízké napětí

MASTER Line Plus

Další technická data

Název produktu	Proud (A)	Provedení reflektoru	Max. přípustná teplota baňky (°C)	Max. přípustná teplota patice (°C)	Netto hmotnost (g)
MASTER Line Plus 20W GU5.3 12V 10D	1.67	MR16	300	350	31
MASTER Line Plus 20W GU5.3 12V 24D	1.67	MR16	300	350	31
MASTER Line Plus 35W GU5.3 12V 10D	2.92	MR16	300	350	31

Poloha svícení

Univerzální

