



## Halogenové žárovky na nízké napětí MASTER Line ES



### Světelný zdroj:

- Nízkonapěťový dvoupatciový halogenový hořák plněný xenonem, s osovým vláknem umístěným v kapsli, s technologií odrazu infračerveného záření vyvinutou firmou Philips
- Energeticky nejúčinnější dichroická žárovka na trhu

### Vlastnosti:

- Současný vedoucí nízkonapěťový produkt s dlouhou životností, s účinností hořáku vyšší až o 40 %
- Vrstva na vnitřní straně hořáku odráží přebytečné teplo zpět k vláknu, a proto je k provozu žárovky potřeba méně energie
- Revolučně kompaktní a přesně tvarovaný dvoupatciový hořák umožňuje vrstvě odrážející infračervené záření využít plně svého potenciálu

- Jasně, jiskřivě bílé halogenové světlo
- Výborné podání barev ( $R_a = 100$ )
- Teplota chromatičnosti až 3.150 K
- Patice GU5.3 pro lepší uchycení ve svítidle
- Komplexní řešení reflektoru dodává paprsku výtečné vlastnosti
- Téměř dokonalé udržení svítivosti po celou dobu životnosti

- Až o 40 % méně vyzařené tepla
- Až o 66 % delší životnost ve srovnání se standardními dichroickými halogenovými žárovkami (5.000 hodin)
- Nejméně UV záření (proti řadě MR16) - riziko blednutí je sníženo na minimum

### Použití:

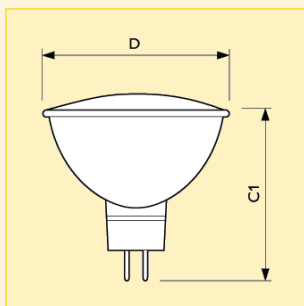
- Akcentové a dekorativní osvětlení v domácnostech, obchodech, hotelích a restauracích, v galeriích a na výstavách, kde je důležitá energetická účinnost a nízké servisní náklady

### Svítidlo:

- Lze je použít ve svítidlech bez čelního skla podle normy IEC 598

### Výhody:

- Zvýšená účinnost snižuje spotřebu energie a současně udržuje vysoký světelný výkon
- Nahrazuje řadu MASTERline PLUS a všechny konvenční žárovky MR16 (20/35/50/75 W), přičemž nabízí úsporu energie až o 40 %



Rozměry (mm)

C1	D
max.	max.
50,5	51

Typ	Název produktu						Max. intenzita světla (cd)	Životnost při 50% selhání (h)	Objednávací kód
	Příkon	Patice	Napětí	Vyzařovací úhel	Typ balení	Uspořádání balení			
MASTER Line ES	20W	GU5.3	12V	8D	1CT	4X5F	6500	5000	8711500... 413642 71
MASTER Line ES	20W	GU5.3	12V	8D	1CT	10X5F	6500	5000	413642 60
MASTER Line ES	20W	GU5.3	12V	36D	1CT	4X5F	1000	5000	413673 71
MASTER Line ES	30W	GU5.3	12V	8D	1CT	4X5F	11000	5000	413703 71
MASTER Line ES	30W	GU5.3	12V	24D	1CT	4X5F	3350	5000	413758 71
MASTER Line ES	20W	GU5.3	12V	36D	1CT	10X5F	1000	5000	413673 60
MASTER Line ES	30W	GU5.3	12V	36D	1CT	4X5F	1600	5000	413789 71
MASTER Line ES	30W	GU5.3	12V	60D	1CT	4X5F	750	5000	413826 71
MASTER Line ES	35W	GU5.3	12V	8D	1CT	4X5F	14000	5000	413871 71
MASTER Line ES	30W	GU5.3	12V	24D	1CT	10X5F	3350	5000	413758 60
MASTER Line ES	35W	GU5.3	12V	24D	1CT	4X5F	4400	5000	413970 71
MASTER Line ES	35W	GU5.3	12V	36D	1CT	4X5F	2200	5000	424327 71
MASTER Line ES	35W	GU5.3	12V	60D	1CT	4X5F	1050	5000	424358 71
MASTER Line ES	30W	GU5.3	12V	60D	1CT	10X5F	750	5000	413826 60
MASTER Line ES	45W	GU5.3	12V	8D	1CT	4X5F	16000	5000	424389 71
MASTER Line ES	45W	GU5.3	12V	24D	1CT	4X5F	5450	5000	424419 71
MASTER Line ES	35W	GU5.3	12V	8D	1CT	10X5F	14000	5000	413871 60
MASTER Line ES	45W	GU5.3	12V	36D	1CT	4X5F	2850	5000	424440 71
MASTER Line ES	45W	GU5.3	12V	60D	1CT	4X5F	1300	5000	424471 71
MASTER Line ES	35W	GU5.3	12V	36D	1CT	10X5F	2200	5000	424327 60
MASTER Line ES	35W	GU5.3	12V	60D	1CT	10X5F	1050	5000	424358 60
MASTER Line ES	45W	GU5.3	12V	60D	1CT	10X5F	1300	5000	424471 60
MASTER Line ES	45W	GU5.3	12V	24D	1CT	10X5F	5450	5000	424419 60
MASTER Line ES	45W	GU5.3	12V	36D	1CT	10X5F	2850	5000	424440 60

## Halogenové žárovky na nízké napětí

## MASTER Line ES

## Technická data

Název produktu	Činitel věrnosti podání barev (R <sub>a</sub> )	Teplota chromatičnosti (K)	Philips kód	Stmívatelný	Poloha svícení
MASTER Line ES 20W GU5.3 12V 8D	100	2930	14578	Ano	Univerzální
MASTER Line ES 20W GU5.3 12V 36D	100	2930	14579	Ano	Univerzální
MASTER Line ES 30W GU5.3 12V 8D	100	2980	14580	Ano	Univerzální
MASTER Line ES 30W GU5.3 12V 24D	100	2980	14581	Ano	Univerzální
MASTER Line ES 30W GU5.3 12V 36D	100	2980	14582	Ano	Univerzální
MASTER Line ES 30W GU5.3 12V 60D	100	2980	14583	Ano	Univerzální
MASTER Line ES 35W GU5.3 12V 8D	100	3020	14584	Ano	Univerzální
MASTER Line ES 35W GU5.3 12V 24D	100	3020	14585	Ano	Univerzální
MASTER Line ES 35W GU5.3 12V 36D	100	3020	14586	Ano	Univerzální
MASTER Line ES 35W GU5.3 12V 60D	100	3020	14587	Ano	Univerzální
MASTER Line ES 45W GU5.3 12V 8D	100	3040	14588	Ano	Univerzální
MASTER Line ES 45W GU5.3 12V 24D	100	3040	14589	Ano	Univerzální
MASTER Line ES 45W GU5.3 12V 36D	100	3040	14590	Ano	Univerzální
MASTER Line ES 45W GU5.3 12V 60D	100	3040	14591	Ano	Univerzální

## Logistická data

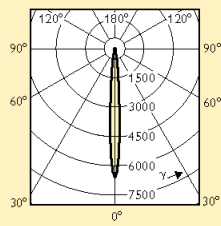
Název produktu	Typ balení	Popis obalu	Počet ks v balení	Uspořádání balení	Množství v balení	Délka	Šířka	Výška	Celková váha 1 ks	Netto hmotnost 1ks
						(mm)	(mm)	(mm)		
MASTER Line ES 20W GU5.3 12V 8D	1CT	1 Lamp in a Folding Carton	20	4X5F	1	295	252	69	54.9	39.6
	1CT	1 Lamp in a Folding Carton	50	10X5F	1	303	247	106	38.6	31.0
MASTER Line ES 20W GU5.3 12V 36D	1CT	1 Lamp in a Folding Carton	20	4X5F	1	295	252	69	53.4	39.6
MASTER Line ES 30W GU5.3 12V 8D	1CT	1 Lamp in a Folding Carton	20	4X5F	1	295	252	69	54.5	31.0
MASTER Line ES 30W GU5.3 12V 24D	1CT	1 Lamp in a Folding Carton	20	4X5F	1	295	252	69	52.7	39.6
MASTER Line ES 20W GU5.3 12V 36D	1CT	1 Lamp in a Folding Carton	50	10X5F	1	303	106	247	38.6	31.0
MASTER Line ES 30W GU5.3 12V 36D	1CT	1 Lamp in a Folding Carton	20	4X5F	1	295	252	69	50.7	39.6
MASTER Line ES 30W GU5.3 12V 60D	1CT	1 Lamp in a Folding Carton	20	4X5F	1	295	252	69	50.4	39.6
MASTER Line ES 35W GU5.3 12V 8D	1CT	1 Lamp in a Folding Carton	20	4X5F	1	295	252	69	55.1	39.6
MASTER Line ES 30W GU5.3 12V 24D	1CT	1 Lamp in a Folding Carton	50	10X5F	1	303	106	247	38.6	31.0
MASTER Line ES 35W GU5.3 12V 24D	1CT	1 Lamp in a Folding Carton	20	4X5F	1	295	252	69	52.4	39.6
MASTER Line ES 35W GU5.3 12V 36D	1CT	1 Lamp in a Folding Carton	20	4X5F	1	295	252	69	50.8	39.6
MASTER Line ES 35W GU5.3 12V 60D	1CT	1 Lamp in a Folding Carton	20	4X5F	1	295	252	69	47.8	39.6
MASTER Line ES 30W GU5.3 12V 60D	1CT	1 Lamp in a Folding Carton	50	10X5F	1	303	106	247	38.6	31.0
MASTER Line ES 45W GU5.3 12V 8D	1CT	1 Lamp in a Folding Carton	20	4X5F	1	295	252	69	54.6	39.6
MASTER Line ES 45W GU5.3 12V 24D	1CT	1 Lamp in a Folding Carton	20	4X5F	1	295	252	69	52.4	39.6
MASTER Line ES 35W GU5.3 12V 8D	1CT	1 Lamp in a Folding Carton	50	10X5F	1	303	247	106	38.6	31.0
MASTER Line ES 45W GU5.3 12V 36D	1CT	1 Lamp in a Folding Carton	20	4X5F	1	295	252	69	50.6	39.6
MASTER Line ES 45W GU5.3 12V 60D	1CT	1 Lamp in a Folding Carton	20	4X5F	1	295	252	69	47.0	39.6
MASTER Line ES 35W GU5.3 12V 36D	1CT	1 Lamp in a Folding Carton	50	10X5F	1	303	106	247	38.6	31.0
MASTER Line ES 35W GU5.3 12V 60D	1CT	1 Lamp in a Folding Carton	50	10X5F	1	303	247	106	38.6	31.0
MASTER Line ES 45W GU5.3 12V 60D	1CT	1 Lamp in a Folding Carton	50	10X5F	1	303	247	106	38.6	31.0
MASTER Line ES 45W GU5.3 12V 24D	1CT	1 Lamp in a Folding Carton	50	10X5F	1	393	177	258	38.6	31.0
MASTER Line ES 45W GU5.3 12V 36D	1CT	1 Lamp in a Folding Carton	50	10X5F	1	393	177	258	38.6	31.0

## Halogenové žárovky na nízké napětí MASTER Line ES

### Photometrický diagram

MASTER  
Line  
ES  
20W  
GU5.3  
12V  
8D

Křivky svítivosti



Vyzařovací diagram

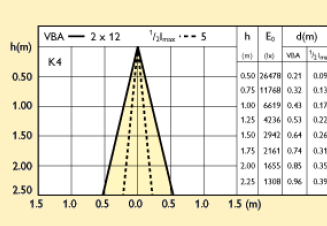
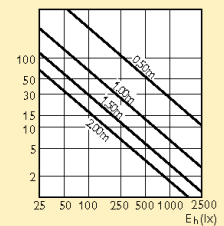
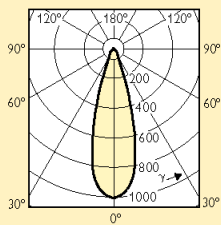


Diagram vizuálního efektu



MASTER  
Line  
ES  
20W  
GU5.3  
12V  
36D

Křivky svítivosti



Vyzařovací diagram

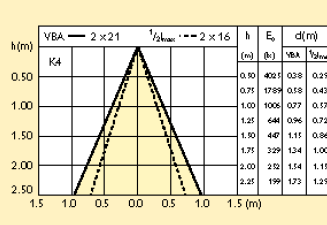
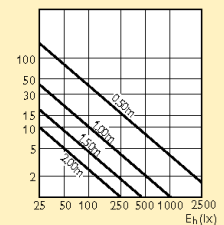
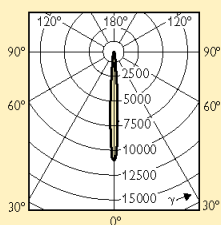


Diagram vizuálního efektu



MASTER  
Line  
ES  
30W  
GU5.3  
12V  
8D

Křivky svítivosti



Vyzařovací diagram

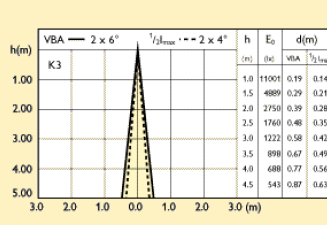
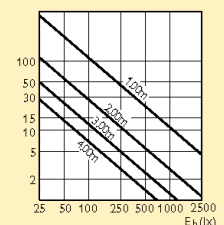
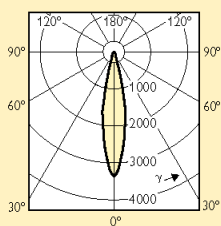


Diagram vizuálního efektu



MASTER  
Line  
ES  
30W  
GU5.3  
12V  
24D

Křivky svítivosti



Vyzařovací diagram

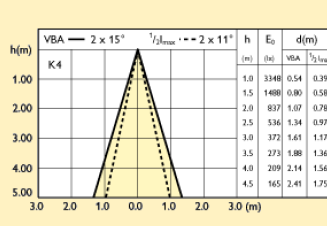
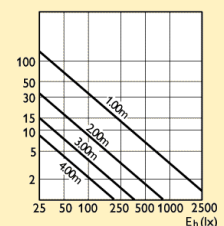
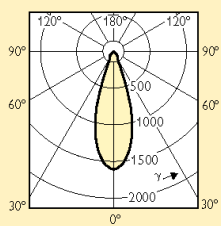


Diagram vizuálního efektu



MASTER  
Line  
ES  
30W  
GU5.3  
12V  
36D

Křivky svítivosti



Vyzařovací diagram

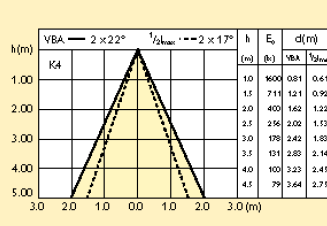
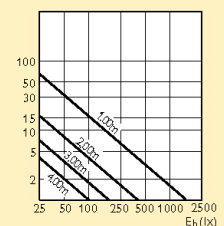
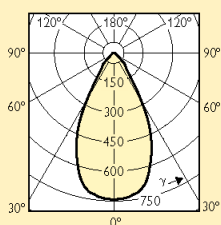


Diagram vizuálního efektu



MASTER  
Line  
ES  
30W  
GU5.3  
12V  
60D

Křivky svítivosti



Vyzařovací diagram

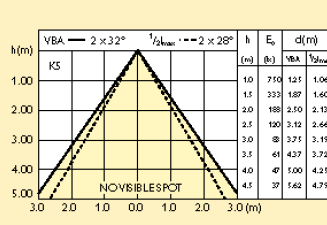
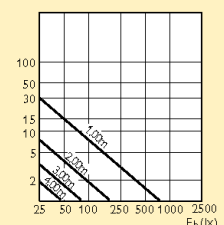


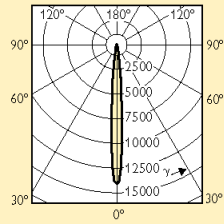
Diagram vizuálního efektu



## Halogenové žárovky na nízké napětí MASTER Line ES

MASTER  
Line  
ES  
35W  
GU5.3  
12V  
8D

Křivky svítivosti



Vyzařovací diagram

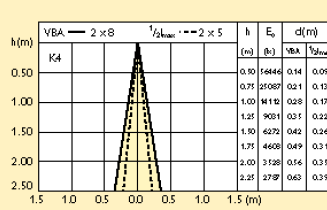
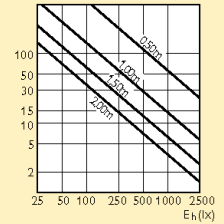
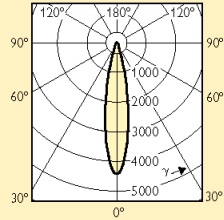


Diagram vizuálního efektu



MASTER  
Line  
ES  
35W  
GU5.3  
12V  
24D

Křivky svítivosti



Vyzařovací diagram

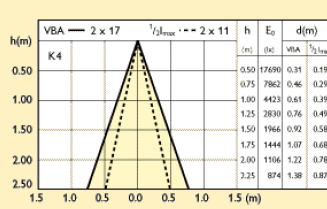
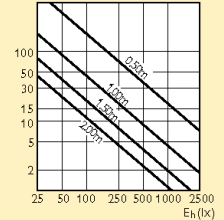
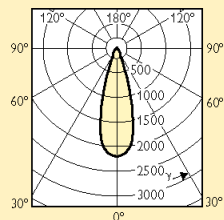


Diagram vizuálního efektu



MASTER  
Line  
ES  
35W  
GU5.3  
12V  
36D

Křivky svítivosti



Vyzařovací diagram

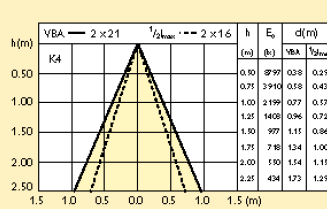
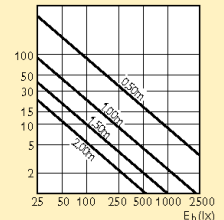
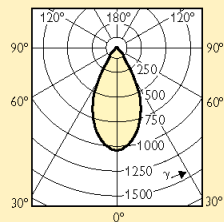


Diagram vizuálního efektu



MASTER  
Line  
ES  
35W  
GU5.3  
12V  
60D

Křivky svítivosti



Vyzařovací diagram

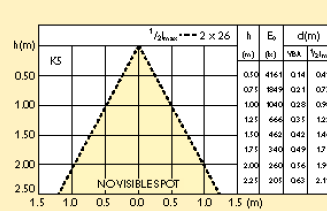
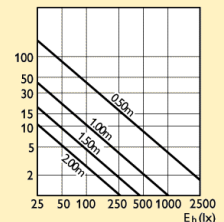
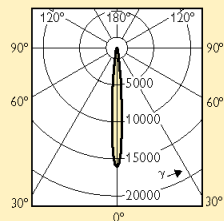


Diagram vizuálního efektu



MASTER  
Line  
ES  
45W  
GU5.3  
12V  
8D

Křivky svítivosti



Vyzařovací diagram

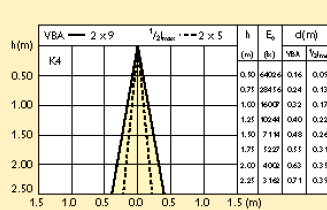
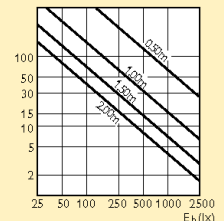
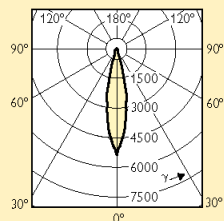


Diagram vizuálního efektu



MASTER  
Line  
ES  
45W  
GU5.3  
12V  
24D

Křivky svítivosti



Vyzařovací diagram

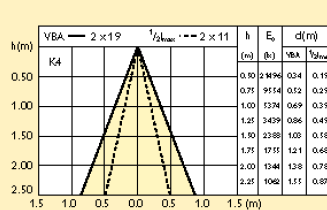
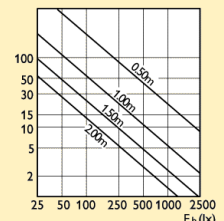


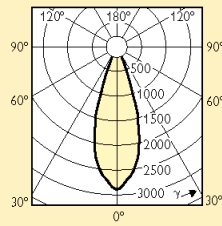
Diagram vizuálního efektu



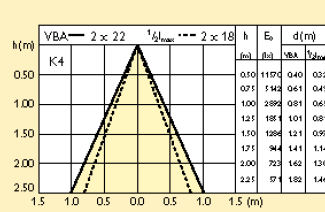
## Halogenové žárovky na nízké napětí MASTER Line ES

**MASTER  
Line  
ES  
45W  
GU5.3  
12V  
36D**

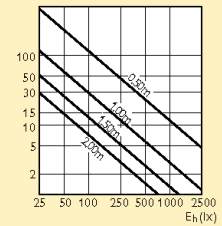
**Křivky svítivosti**



**Vyzařovací diagram**

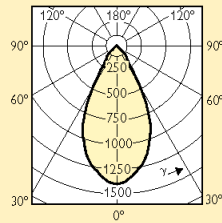


**Diagram vizuálního efektu**

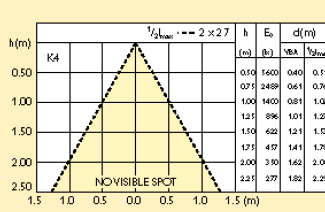


**MASTER  
Line  
ES  
45W  
GU5.3  
12V  
60D**

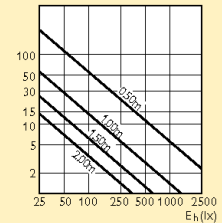
**Křivky svítivosti**



**Vyzařovací diagram**

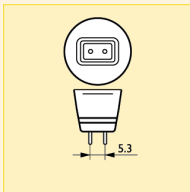


**Diagram vizuálního efektu**



### Patice

**GU5.3**



### Další technická data

Název produktu	Proud (A)	Provedení reflektoru	Max. přípustná teplota baňky (°C)	Max. přípustná teplota patice (°C)	Netto hmotnost (g)
MASTER Line ES 20W GU5.3 12V 8D	1.67	MR16	250	350	31
MASTER Line ES 20W GU5.3 12V 36D	2.00	MR16	250	350	31
MASTER Line ES 30W GU5.3 12V 8D	3.00	MR16	250	350	31
MASTER Line ES 30W GU5.3 12V 24D	3.00	MR16	250	350	31
MASTER Line ES 30W GU5.3 12V 36D	3.00	MR16	250	350	31
MASTER Line ES 30W GU5.3 12V 60D	3.00	MR16	250	350	31
MASTER Line ES 35W GU5.3 12V 8D	2.92	MR16	250	380	31
MASTER Line ES 35W GU5.3 12V 24D	2.92	MR16	250	380	31
MASTER Line ES 35W GU5.3 12V 36D	2.92	MR16	250	380	31
MASTER Line ES 35W GU5.3 12V 60D	2.92	MR16	250	380	31
MASTER Line ES 45W GU5.3 12V 8D	3.75	MR16	250	410	31
MASTER Line ES 45W GU5.3 12V 24D	3.75	MR16	250	410	31
MASTER Line ES 45W GU5.3 12V 36D	3.75	MR16	250	410	31
MASTER Line ES 45W GU5.3 12V 60D	3.75	MR16	250	410	31

### Poloha svícení

**Univerzální**

