



Halogenové žárovky reflektorové na síťové napětí Twistline s dichroickým reflektorem



Světelný zdroj:

- Reflektorová halogenová žárovka na síťové napětí o průměru 50 mm s dichroickým reflektorem

Vlastnosti:

- Hořák z křemenného skla s vláknem ve tvaru lambdy, opticky umístěný v tvrzeném dichroickém reflektoru kompletně ze skla
- Dichroická verze (žárovka s patičí GZ10) má chladné světlo, protože velká část vytvořeného tepla je směřována dozadu přes zadní sklo
- Číré čelní sklo chrání hořák před dotyky, prachem a vlhkostí
- Elegantní vzhled žárovky MR16

- Vysoký, stabilní světelný výkon po celou dobu životnosti
- Dichroická verze svítí v otevřených svítidlech jasně vymezeným homogenním jiskřivým světlem a obsahuje vzadu ovladač rozptylu světla
- Patice GZ10 zajišťuje dobré uchycení ve svídle a snadné vložení/výměnu jednoduchým otočením a nasazením/vytažením
- Zabudované dvojité pojistky pro dodatečnou bezpečnost na konci životnosti

- Vybavení UV-blokem - není třeba dalšího čelního skla nebo UV filtru
- Dichroická a hliníková verze řady Twistline jsou nejkompaktnější existující žárovky svého druhu

Použití:

- Nejčastěji se používají pro akcentové osvětlení v domácnostech
- Dále se používají jako zdůrazňující a všeobecné osvětlení v obchodech, hotelích, restauracích, barech atd.

Svídlo:

- Vyhovuje normě IEC 598 pro použití v otevřených svítidlech
- U svítidla musí být uvedeno, která žárovka se v něm má použít (GZ10/chladné světlo)

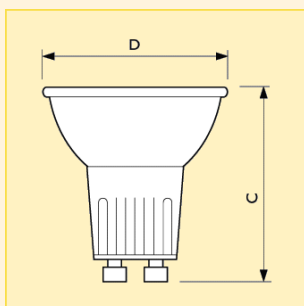

Rozměry (mm)

C	D
max.	max.
51	51

Název produktu							Max. intenzita světla (cd)	Životnost při 50% selhání (h)	Objednací kód
Typ	Příkon	Patice	Napětí	Vyzařovací úhel	Typ balení	Uspořádání balení			
Twistline Dichro	50W	GZ10	230V	25D	1CT	10X5F	1000	2000	8711500... 411761 60
Twistline Dichro	50W	GZ10	230V	25D	1CT	10X5F	1000	2000	428592 60
Twistline Dichro	50W	GZ10	230V	50D	1CT	10X5F	600	2000	411778 60
Twistline Dichro	50W	GZ10	230V	50D	1CT	10X5F	600	2000	428622 60

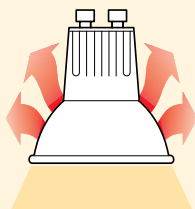
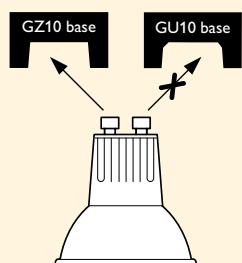

Halogenové žárovky reflektorové na síťové napětí Twistline s dichroickým reflektorem

Technická data

Název produktu	Činitel věrnosti podání barev (R _a)	Teplota chromatičnosti (K)	Finální úprava baňky	Philips kód	Stmívatelný	Poloha svícení
Twistline Dichro 50W GZ10 230V 25D	100	2900	Čirá	14563	Ano	Univerzální
Twistline Dichro 50W GZ10 230V 50D	100	2900	Čirá	14564	Ano	Univerzální

Logistická data

Název produktu	Typ balení	Popis obalu	Počet ks v balení	Uspořádání balení	Množství v balení	Délka balení (mm)	Šířka balení (mm)	Výška balení (mm)	Celková váha 1 ks (g)	Netto hmotnost 1ks (g)
Twistline Dichro 50W GZ10 230V 25D	1CT	1 Lamp in a Folding Carton	50	10X5F	1	328	246	115	53.0	43.0
"	1CT	1 Lamp in a Folding Carton	50	10X5F	1	328	246	115	49.6	43.0
Twistline Dichro 50W GZ10 230V 50D	1CT	1 Lamp in a Folding Carton	50	10X5F	1	328	246	115	53.0	37.5
"	1CT	1 Lamp in a Folding Carton	50	10X5F	1	328	246	115	53.0	39.0

Photometrický diagram

Twistline
Dichro
50W
GZ10
230V
25D

Křivky svítivosti

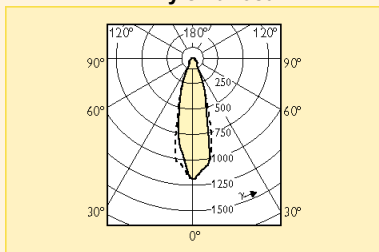

Vyzařovací diagram

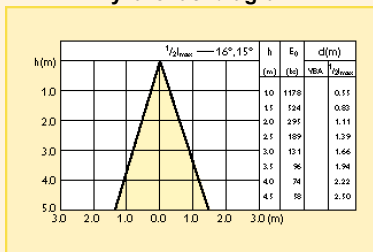
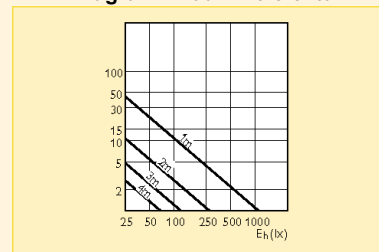
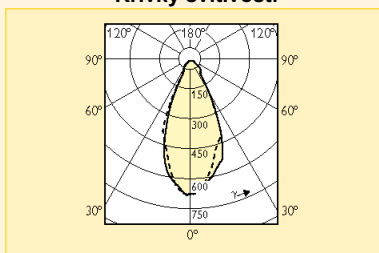

Diagram vizuálního efektu



Twistline
Dichro
50W
GZ10
230V
50D

Křivky svítivosti



Vyzařovací diagram

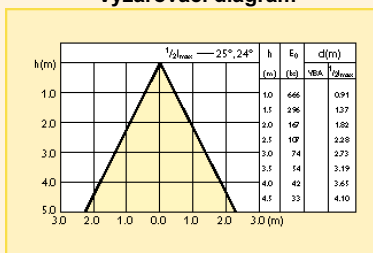
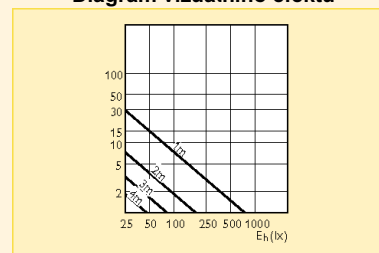
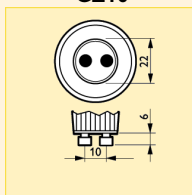

Diagram vizuálního efektu



Patice

GZ10



Další technická data

Název produktu	Provedení reflektoru	Netto hmotnost (g)
Twistline Dichro 50W GZ10 230V 25D	MR16	43
Twistline Dichro 50W GZ10 230V 50D	MR16	43

Poloha svícení

Univerzální

