

Výbojky MasterColour CDM CDM-R111

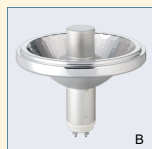

Světelný zdroj:

- Typ MASTER Colour CDM-R111 kombinuje moderní vzhled hliníkového halogenového zdroje (Aluline 111) s dlouhou životností, energetickou úsporností a výrazným bílým světlem zdrojů řady MASTER Colour CDM

Vlastnosti:

- Vysoká účinnost zdroje
- Dlouhá životnost v porovnání se standardními a halogenovými žárovkami
- Keramický hořák je optimálně pevně uchycen v reflektoru
- Otočný západkový systém uchycení

- UV-Blok
- Design zabraňující oslnění

Výhody:

- Nízké provozní náklady
- Snadná instalace
- Relativně nízký výstup tepla
- Méně oslnění přináší vyšší komfort jak pro zákazníky, tak pro personál obchodů
- Snížené riziko blednutí nasvícovaných předmětů

Použití:

- Zdůrazňující dekorativní osvětlení: světelné tabule, dramatické divadelní efekty, pro výlohové nasvícování
- Centrální nasvětlování: stropní svítidla (Downlighters) vytvářející útulnou komfortní atmosféru

Svítidla:

- Existuje celá řada standardních 111mm reflektorových svítidel umožňujících snadné uchycení
- Zjednodušený design svítidel pro zdroj CDM-R111 je možný díky možnosti osazení do otevřených svítidel bez čelních skla
- GX8.5 konektor zdroje musí být vhodný pro zápal až do 5kV.

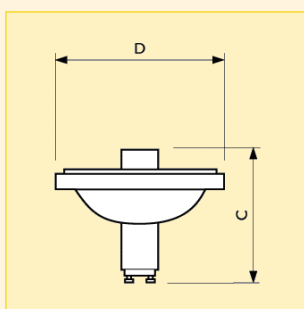

Rozměry (mm)

C		D	
max.	min.	max.	min.
95	110.4	111	

Název produktu					Intenzita světla (cd)	Teplota chromatičnosti (K)	Poloha svícení	Foto písmeno	Objednací kód
Typ	Příkon/označení barev	Vyzařovací úhel	Typ balení	Uspořádání balení					
MASTER Colour CDM-R111	35W/830	10D	1CT	6	35000	3000	Univerzální	B	8711500... 204486 10
MASTER Colour CDM-R111	35W/830	24D	1CT	6	8500	3000	Univerzální	A	204509 10
MASTER Colour CDM-R111	35W/830	40D	1CT	6	4000	3000	Univerzální	A	204523 10

Výbojky MasterColour CDM CDM-R111

Technická data

Název produktu	Světelný tok zdroje s elektromagnetickým předřadníkem (lm)	Činitel věrnosti podání barev (Ra)	Napětí zdroje (V)	Životnost při 5% selhání (h)	Životnost při 50% selhání (h)
MASTER Colour CDM-R111 35W/830 10D	1400	81	88	5000	7500
MASTER Colour CDM-R111 35W/830 24D	1600	81	88	5000	7500
MASTER Colour CDM-R111 35W/830 40D	1800	81	88	5000	7500

Název produktu	Příkon systému s elektronickým předřadníkem (W)	System Power EM (W)	Doba znovuzapálení max. (min.)	Doba náběhu 90% max. (min.)	Proud zdroje s elektromagnetickým předřadníkem (A)	Příkon zdroje s elektromagnetickým předřadníkem (W)
MASTER Colour CDM-R111 35W/830 10D	44	47	15	3	0.53	38
MASTER Colour CDM-R111 35W/830 24D	44	47	15	3	0.53	38
MASTER Colour CDM-R111 35W/830 40D	44	47	15	3	0.53	38

Logistická data

Název produktu	Typ balení	Popis obalu	Počet ks v balení	Uspořádání balení	Množství v balení	Délka balení (mm)	Šířka balení (mm)	Výška balení (mm)	Celková váha 1 ks (g)	Netto hmotnost 1ks (g)
MASTER Colour CDM-R111 35W/830 10D	1CT	1 Lamp in a Folding Carton	6	6	1	325	240	155	182	96
MASTER Colour CDM-R111 35W/830 24D	1CT	1 Lamp in a Folding Carton	6	6	1	325	235	150	182	96
MASTER Colour CDM-R111 35W/830 40D	1CT	1 Lamp in a Folding Carton	6	6	1	325	235	138	182	96

Photometrický diagram

MASTER
Colour
CDM-R111
35W/830
10D

Křivky svítivosti

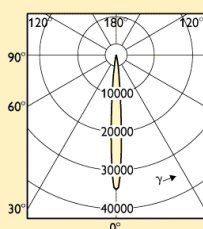

Vyzařovací diagram

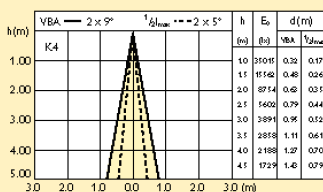
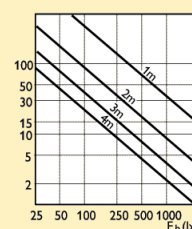
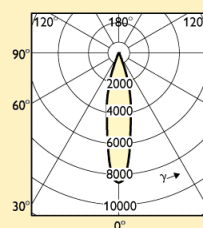

Diagram vizuálního efektu



MASTER
Colour
CDM-R111
35W/830
24D

Křivky svítivosti



Vyzařovací diagram

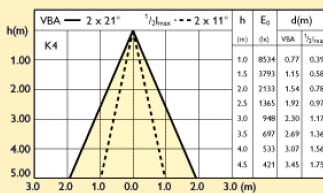
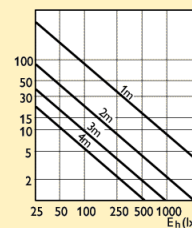
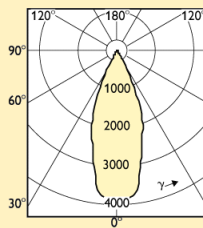

Diagram vizuálního efektu



MASTER
Colour
CDM-R111
35W/830
40D

Křivky svítivosti



Vyzařovací diagram

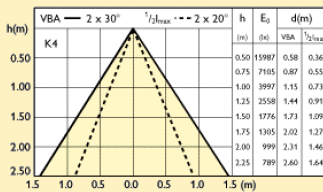
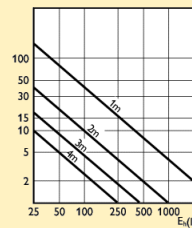

Diagram vizuálního efektu



Výbojky MasterColour CDM CDM-R111

Spektrální charakteristika

MASTER Colour CDM-R111 /830

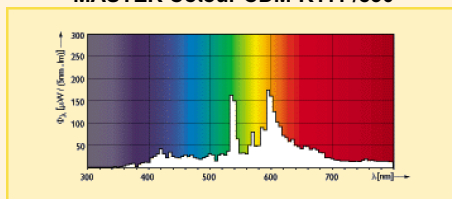

Další technická data

Název produktu	Zápalné napětí min. (V)	Doba zapálení max. (sec.)	Označení barvy	Souřadnice chromatičnosti X
MASTER Colour CDM-R111 35W/830 10D	198	30	Teplá bílá	433
MASTER Colour CDM-R111 35W/830 24D	198	30	Teplá bílá	433
MASTER Colour CDM-R111 35W/830 40D	198	30	Teplá bílá	433

Název produktu	Souřadnice chromatičnosti Y	Finální úprava baňky	Provedení reflektoru	Popis vyzařovacího úhlu
MASTER Colour CDM-R111 35W/830 10D	402	Reflektor	R111	Bodové
MASTER Colour CDM-R111 35W/830 24D	402	Reflektor	R111	Narrow Flood
MASTER Colour CDM-R111 35W/830 40D	402	Reflektor	R111	Široký

Poloha svícení

Univerzální

