

## Výbojky MasterColour CDM CDM-T

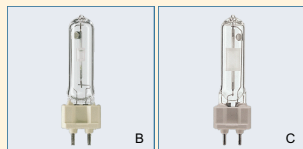

### Světelný zdroj:

- Řada kompaktních výbojek s jiskřivým světlem a stabilní barvou světla po celou dobu životnosti

### Vlastnosti:

- Teplota chromatičnosti 3000 K (teplé bílé světlo) a 4200 K (chladné bílé světlo)
- Vysoká intenzita paprsku je možná díky malému osovému výbojovému oblouku a kompaktním rozměrům výbojky
- Univerzální poloha svícení

### Výhody:

- Mimořádná barevná stálost po celou dobu života zdroje

- Vysoká účinnost výbojky vede k nižším provozním nákladům
- Dlouhá životnost ve srovnání s běžnými a halogenovými žárovkami
- Díky poměrně nízkému výdeji tepla se mohou nakupující i zaměstnanci cítit lépe
- Všechny typy mají UV-blok pro nižší riziko blednutí

### Použití:

- V obchodech, výlohách, kancelářích a veřejných budovách
- Dekorativní venkovní osvětlení: reflektorové osvětlení a osvětlení pěších zón

### Svítidla:

- Použití pouze v uzavřených svítidlech s krytem z tvrzeného skla

### Systém:

- Nutné zapojení s předřadníkem a zapalovačem
- Vyžadují provoz se zařízením k ochraně před vysokým proudem (podle IEC 1167)
- Pokud dochází ke stálým odchylkám napětí o více než 3 %, doporučuje se použít jinou třídu předřadníku
- Elektronické příslušenství prodlužuje životnost, zvyšuje účinnost a eliminuje viditelné blikání

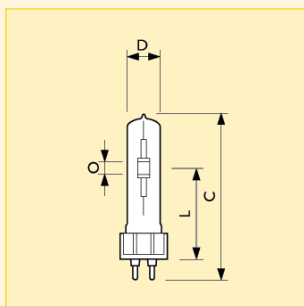

Rozměry (mm)

Obr. č.	C max.	D max.	L nom.	O nom.
1	103	20	56	5
2	103	20	56	7
3	103	20	56	6
4	110	20	56	9
5	110	20	56	8

Typ	Název produktu				Světelný tok zdroje s elektromagnetickým předřadníkem (lm)	Teplota chromatičnosti (K)	Poloha svícení	Obr. č.	Foto písmeno	Objednací kód
	Příkon/označení barev	Patice	Typ balení	Uspořádání balení						
MASTER Colour CDM-T	35W/830	G12	1CT	12	3300	3000	Univerzální	1	B	8711500... 196972 15
MASTER Colour CDM-T	70W/830	G12	1CT	12	6600	3000	Univerzální	2	A	196996 15
MASTER Colour CDM-T	70W/830	G12	1CT	12	6600	3000	Univerzální	2	A	202192 15
MASTER Colour CDM-T	70W/942	G12	1CT	12	6600	4200	Univerzální	3	A	199270 15
MASTER Colour CDM-T	150W/830	G12	1CT	12	14000	3000	Univerzální	4	C	197801 15
MASTER Colour CDM-T	150W/942	G12	1CT	12	12700	4200	Univerzální	5	C	200051 15

## Výbojky MasterColour CDM CDM-T

### Technická data

Název produktu	Činitel věrnosti podání barev ( $R_a$ )	Napětí zdroje (V)	Max. přípustná teplota patice (°C)	Max. přípustná teplota baňky (°C)	Náběhový proud zdroje max. (A)	Životnost při 50% selhání (h)	Životnost při 5% selhání (h)	Stmiva- telný
MASTER Colour CDM-T 35W/830 G12	81	88	280	500	0.8	12000	8000	ne
MASTER Colour CDM-T 70W/830 G12	81	88	280	500	1.4	12000	8000	ne
MASTER Colour CDM-T 70W/942 G12	92	88	280	500	1.4	12000	8000	ne
MASTER Colour CDM-T 150W/830 G12	85	96	280	650	2.5	12000	8000	ne
MASTER Colour CDM-T 150W/942 G12	96	90	280	650	2.5	12000	8000	ne

Název produktu	Příkon systému s elektronic- kým předřadí- kem (W)	System Power EM (W)	Doba zno- vuzapálení max. (min.)	Doba náběhu 90% max. (min.)	Proud zdroje s elektromag- netickým předřadí- kem (A)	Příkon zdroje s elektromag- netickým předřadí- kem (W)	Doporučený předřadník
MASTER Colour CDM-T 35W/830 G12	44	47	15	3	0.53	38	HID-PV 035/...
MASTER Colour CDM-T 70W/830 G12	83	88	15	3	0.98	71	HID-PV 070/...
MASTER Colour CDM-T 70W/942 G12	80	88	15	3	0.98	72	HID-PV 070/...
MASTER Colour CDM-T 150W/830 G12	167	165	15	3	1.80	147	HID-PV 150/...
MASTER Colour CDM-T 150W/942 G12	167	165	15	3	1.90	145	HID-PV 150/...

### Logistická data

Název produktu	Typ ba- lení	Popis obalu	Po- čet ks v ba- lení	Uspo- řádání balení	Množ- ství v balení	Délka ba- lení (mm)	Šířka ba- lení (mm)	Výška ba- lení (mm)	Cel- ková váha 1 ks (g)	Netto hmot- nost 1ks (g)
MASTER Colour CDM-T 35W/830 G12	1CT	1 Lamp in a Folding Carton	12	12	1	155	144	125	48	27
MASTER Colour CDM-T 70W/830 G12	1CT	1 Lamp in a Folding Carton	12	12	1	155	144	125	54	29
"	1CT	1 Lamp in a Folding Carton	12	12	1	155	144	125	49	29
MASTER Colour CDM-T 70W/942 G12	1CT	1 Lamp in a Folding Carton	12	12	1	155	144	122	48	29
MASTER Colour CDM-T 150W/830 G12	1CT	1 Lamp in a Folding Carton	12	12	1	155	144	125	49	33
MASTER Colour CDM-T 150W/942 G12	1CT	1 Lamp in a Folding Carton	12	12	1	155	144	122	49	33

### Diagram výkonu

#### MASTER Colour CDM-T /830

Výkon výbojky během náběhu

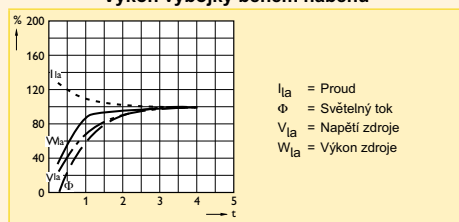

Vlivy kolísání napájecího napětí

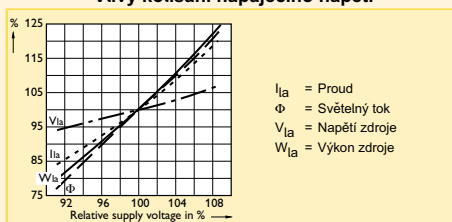

#### MASTER Colour CDM-T /942

Výkon výbojky během náběhu

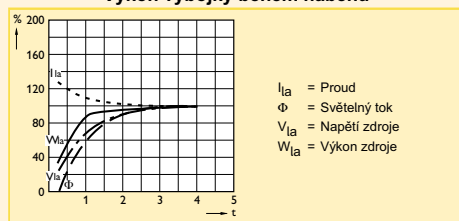

Vlivy kolísání napájecího napětí

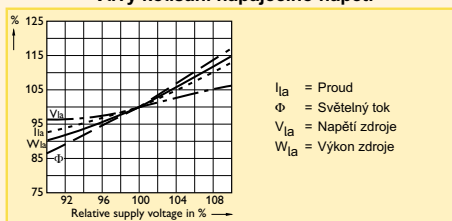

### Spektrální charakteristika

#### MASTER Colour CDM-T /830

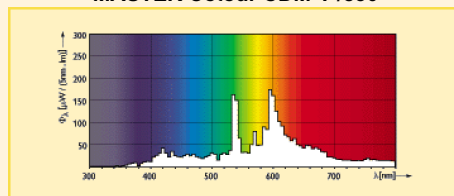

#### MASTER Colour CDM-T /942

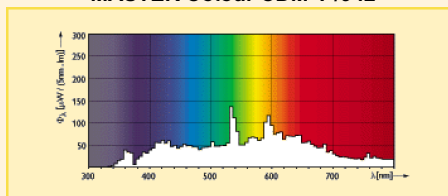

## Výbojky MasterColour CDM CDM-T

### Křivky svítivosti

MASTER Colour CDM-T 35W

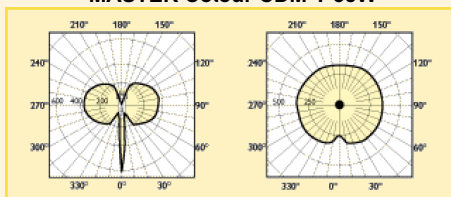

MASTER Colour CDM-T 70W

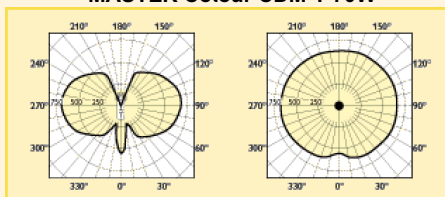

MASTER Colour CDM-T 150W

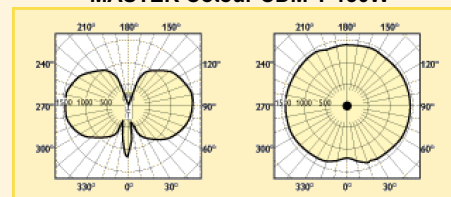

### Polární křivky svítivosti

MASTER Colour CDM-T 35W 830

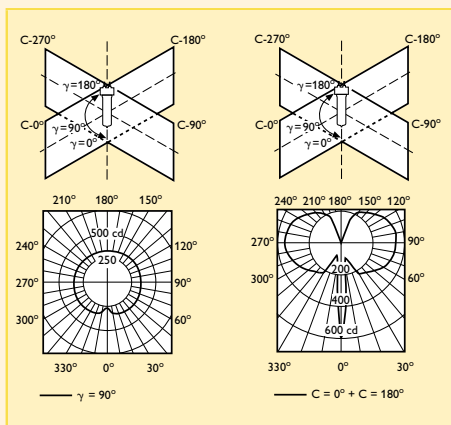

MASTER Colour CDM-T 70W 830

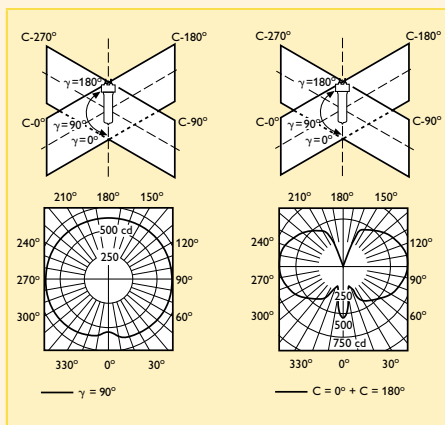

MASTER Colour CDM-T 150W 830

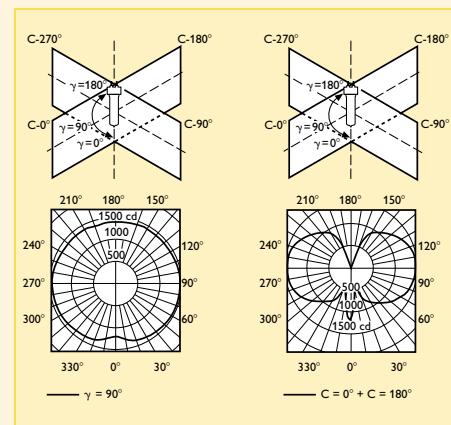

### Vektor podání barev

MASTER Colour CDM-T 35W

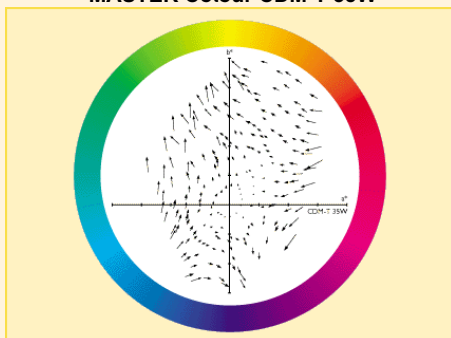

MASTER Colour CDM-T 70W

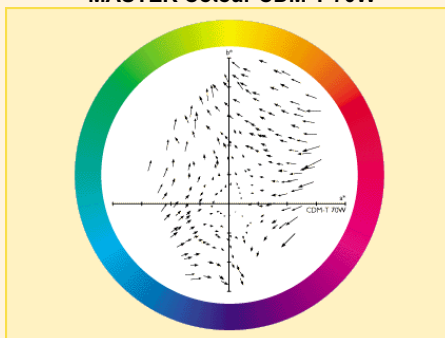

MASTER Colour CDM-T 150W

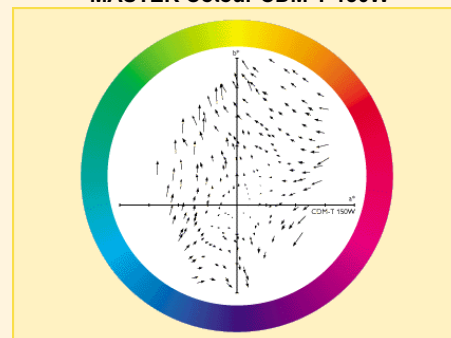

### Patice

G12

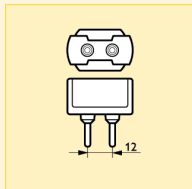

### Další technická data

Název produktu	Zápalné napětí max. (V)	Zápalné napětí min. (V)	Doba zapálení max. (sec.)
MASTER Colour CDM-T 35W/830 G12	5000	198	30
MASTER Colour CDM-T 70W/830 G12	5000	198	30
MASTER Colour CDM-T 70W/942 G12	5000	198	30
MASTER Colour CDM-T 150W/830 G12	5000	198	30
MASTER Colour CDM-T 150W/942 G12	5000	198	30

## Výbojky MasterColour CDM CDM-T

Název produktu	Označení barvy	Souřadnice chromatičnosti X	Souřadnice chromatičnosti Y	Finální úprava baňky	Provedení reflektoru	Měrný výkon zdroje s elektromagnetickým předřadníkem (lm/W)	Netto hmotnost (g)
MASTER Colour CDM-T 35W/830 G12	Teplá bílá	428	397	Čirá	T19	87	27
MASTER Colour CDM-T 70W/830 G12	Teplá bílá	428	394	Čirá	T19	93	29
MASTER Colour CDM-T 70W/942 G12	chladná bílá	372	369	Čirá	T19	92	29
MASTER Colour CDM-T 150W/830 G12	Teplá bílá	436	396	Čirá	T19	95	33
MASTER Colour CDM-T 150W/942 G12	chladná bílá	375	363	Čirá	T19	88	33

### Poloha svícení

#### Univerzální

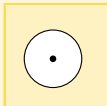

### Svítivost

MASTER Colour CDM-T 35W

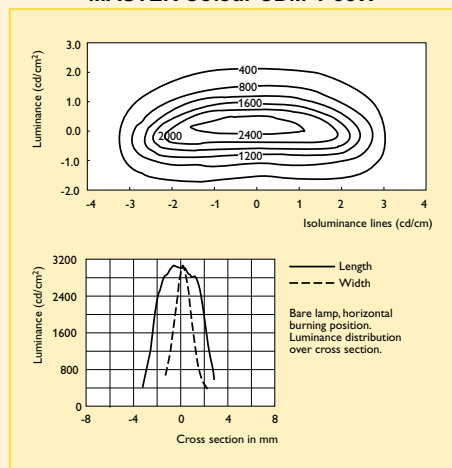

MASTER Colour CDM-T 70W

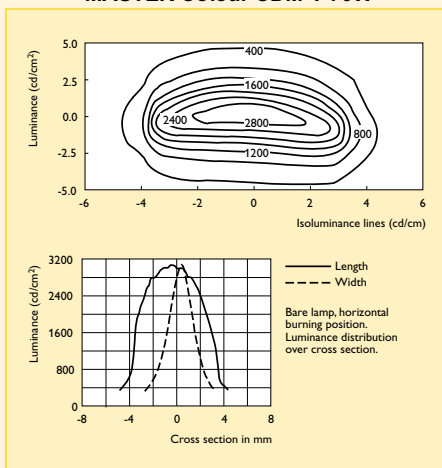

MASTER Colour CDM-T 150W

