

## MASTER PL-C MASTER PL-C 4 Pin

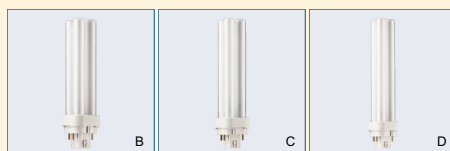

### Světelný zdroj:

- Úsporné kompaktní zářivky
- Kompaktní nízkotlaká rtuťová výbojka s dlouhým obloukem
- Zářivka se skládá ze čtyř paralelních, úzkých fluorescenčních trubíc

### Vlastnosti:

- Čtyřkolíková patice bez startéru a kondenzátoru
- Světelné vlastnosti zářivky jsou ovlivněny provozními podmínkami a použitou řídicí jednotkou
- Stmívatelné

### Výhody:

- Optimální pro krátkodobé i dlouhodobé nasvícování
- Dlouhá životnost a konstantní světelný tok

### Použití:

- Určené k všeobecnému nebo přidavnému osvětlení v profesionálním i domácím prostředí
- Při nasvícování shora z výklenku, ze stěny nebo ze stropu, v nástěnných svítidlech, stolních lampičkách a závěsných lampách

### Systém:

- Vhodné k použití s el. předřadníkem, který umožňuje řízení světelného výkonu, vysokofrekvenční řízení a nezávislost na dodávce proudu

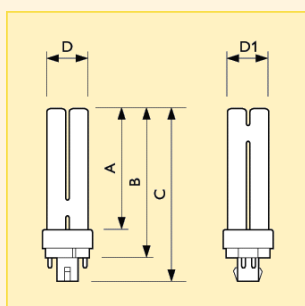

Rozměry (mm)

Obr. č.	A max.	B max.	C max.	D max.	D1 max.
1	75.7	94.0	108.9	27.1	27.1
2	97.7	116.0	130.9	27.1	27.1
3	109.7	128.0	142.9	27.1	27.1
4	130.7	149.0	163.9	27.1	27.1

Typ	Název produktu			Patice	Světelný tok zdroje s elektronickým předřadníkem (lm)	Činitel věrnosti podání barev (R <sub>a</sub> )	Energetický štítek	Obr. č.	Foto písmeno	Objednací kód
	Příkon/označení barev	Typ balení	Uspořádání balení							
MASTER PL-C	10W/827/4P	1CT	5X10BOX	G24q-1	600	82	B	1	A	8711500... 623256 70
MASTER PL-C	10W/830/4P	1CT	5X10BOX	G24q-1	600	82	B	1	A	623294 70
MASTER PL-C	10W/840/4P	1CT	5X10BOX	G24q-1	600	82	B	1	A	623300 70
MASTER PL-C	13W/827/4P	1CT	5X10BOX	G24q-1	900	82	A	2	B	623263 70
MASTER PL-C	13W/830/4P	1CT	5X10BOX	G24q-1	900	82	A	2	B	623317 70
MASTER PL-C	13W/840/4P	1CT	5X10BOX	G24q-1	900	82	A	2	B	623324 70
MASTER PL-C	18W/827/4P	1CT	5X10BOX	G24q-2	1200	82	B	3	C	623270 70
MASTER PL-C	18W/830/4P	1CT	5X10BOX	G24q-2	1200	82	B	3	C	623331 70
MASTER PL-C	18W/840/4P	1CT	5X10BOX	G24q-2	1200	82	B	3	C	623348 70
MASTER PL-C	26W/827/4P	1CT	5X10BOX	G24q-3	1800	82	B	4	D	623287 70
MASTER PL-C	26W/830/4P	1CT	5X10BOX	G24q-3	1800	82	B	4	D	623355 70
MASTER PL-C	26W/840/4P	1CT	5X10BOX	G24q-3	1800	82	B	4	D	623362 70

## MASTER PL-C MASTER PL-C 4 Pin

### Technická data

Název produktu	Světelný tok zdroje s elektromagnetickým předřadníkem	Teplota chromatičnosti	Příkon zdroje s elektronickým předřadníkem	Příkon zdroje s elektromagnetickým předřadníkem	Napětí zdroje s elektronickým předřadníkem	Napětí zdroje s elektromagnetickým předřadníkem
	(lm)	(K)	(W)	(W)	(V)	(V)
MASTER PL-C 10W/827/4P	600	2700	9.5	10	51	64
MASTER PL-C 10W/830/4P	600	3000	9.5	10	51	64
MASTER PL-C 10W/840/4P	600	4000	9.5	10	51	64
MASTER PL-C 13W/827/4P	900	2700	12.5	13	77	91
MASTER PL-C 13W/830/4P	900	3000	12.5	13	77	91
MASTER PL-C 13W/840/4P	900	4000	12.5	13	77	91
MASTER PL-C 18W/827/4P	1200	2700	16.5	18	80	100
MASTER PL-C 18W/830/4P	1200	3000	16.5	18	80	100
MASTER PL-C 18W/840/4P	1200	4000	16.5	18	80	100
MASTER PL-C 26W/827/4P	1800	2700	24.0	26	80	105
MASTER PL-C 26W/830/4P	1800	3000	24.0	26	80	105
MASTER PL-C 26W/840/4P	1800	4000	24.0	26	80	105

Název produktu	Proud zdroje s elektronickým předřadníkem	Proud zdroje s elektromagnetickým předřadníkem	Měrný výkon zdroje s elektronickým předřadníkem	Měrný výkon zdroje s elektromagnetickým předřadníkem	Doporučený předřadník
	(A)	(A)	(lm/W)	(lm/W)	
MASTER PL-C 10W/827/4P	0.190	0.190	63	60	HF-P 113 PL-C
MASTER PL-C 10W/830/4P	0.190	0.190	63	60	HF-P 113 PL-C
MASTER PL-C 10W/840/4P	0.190	0.190	63	60	HF-P 113 PL-C
MASTER PL-C 13W/827/4P	0.165	0.175	72	69	HF-P 113 PL-C
MASTER PL-C 13W/830/4P	0.165	0.175	72	69	HF-P 113 PL-C
MASTER PL-C 13W/840/4P	0.165	0.175	72	69	HF-P 113 PL-C
MASTER PL-C 18W/827/4P	0.210	0.220	73	67	HF-P 118 PL-C
MASTER PL-C 18W/830/4P	0.210	0.220	73	67	HF-P 118 PL-C
MASTER PL-C 18W/840/4P	0.210	0.220	73	67	HF-P 118 PL-C
MASTER PL-C 26W/827/4P	0.300	0.325	75	69	HF-P 126 PL-C
MASTER PL-C 26W/830/4P	0.300	0.325	75	69	HF-P 126 PL-C
MASTER PL-C 26W/840/4P	0.300	0.325	75	69	HF-P 126 PL-C

### Logistická data

Název produktu	Typ balení	Popis obalu	Počet ks v balení	Uspořádání balení	Množství v balení	Délka balení	Šířka balení	Výška balení	Celková váha 1 ks	Netto hmotnost 1ks
						(mm)	(mm)	(mm)		
MASTER PL-C 10W/827/4P	1CT	1 Lamp in a Folding Carton	50	5X10BOX	1	365	181	118	49.77	41.4
MASTER PL-C 10W/830/4P	1CT	1 Lamp in a Folding Carton	50	5X10BOX	1	365	181	118	49.77	41.4
MASTER PL-C 10W/840/4P	1CT	1 Lamp in a Folding Carton	50	5X10BOX	1	365	181	118	49.77	41.4
MASTER PL-C 13W/827/4P	1CT	1 Lamp in a Folding Carton	50	5X10BOX	1	365	181	140	58.31	49.9
MASTER PL-C 13W/830/4P	1CT	1 Lamp in a Folding Carton	50	5X10BOX	1	365	181	140	61.30	49.9
MASTER PL-C 13W/840/4P	1CT	1 Lamp in a Folding Carton	50	5X10BOX	1	365	181	140	58.31	49.9
MASTER PL-C 18W/827/4P	1CT	1 Lamp in a Folding Carton	50	5X10BOX	1	365	181	153	63.97	55.3
MASTER PL-C 18W/830/4P	1CT	1 Lamp in a Folding Carton	50	5X10BOX	1	365	181	153	63.97	55.3
MASTER PL-C 18W/840/4P	1CT	1 Lamp in a Folding Carton	50	5X10BOX	1	365	181	153	63.97	55.3
MASTER PL-C 26W/827/4P	1CT	1 Lamp in a Folding Carton	50	5X10BOX	1	365	181	175	70.69	60.4
MASTER PL-C 26W/830/4P	1CT	1 Lamp in a Folding Carton	50	5X10BOX	1	365	181	175	70.69	60.4
MASTER PL-C 26W/840/4P	1CT	1 Lamp in a Folding Carton	50	5X10BOX	1	365	181	175	70.69	60.4

### Spektrální charakteristika

Barva světla 827

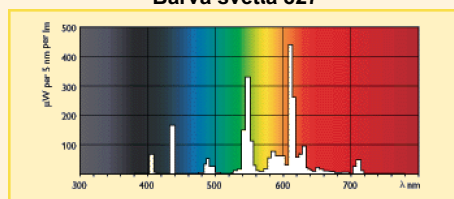

Barva světla 830

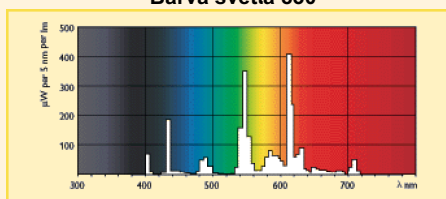

Barva světla 840

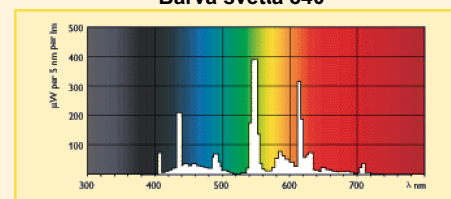

## MASTER PL-C MASTER PL-C 4 Pin

### Patice

G24q-1

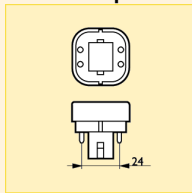

G24q-2

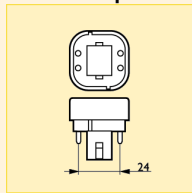

G24q-3

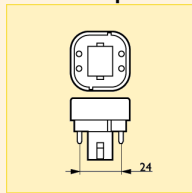

### Další technická data

Název produktu	Souřadnice chromatičnosti X	Souřadnice chromatičnosti Y	Označení barvy	Stmívatelný	Přehled patic
MASTER PL-C 10W/827/4P	455	415	Žárovkové světlo	Ano	4P
MASTER PL-C 10W/830/4P	435	400	Teplá bílá	Ano	4P
MASTER PL-C 10W/840/4P	380	380	chladná bílá	Ano	4P
MASTER PL-C 13W/827/4P	455	415	Žárovkové světlo	Ano	4P
MASTER PL-C 13W/830/4P	435	400	Teplá bílá	Ano	4P
MASTER PL-C 13W/840/4P	380	380	chladná bílá	Ano	4P
MASTER PL-C 18W/827/4P	462	415	Žárovkové světlo	Ano	4P
MASTER PL-C 18W/830/4P	435	400	Teplá bílá	Ano	4P
MASTER PL-C 18W/840/4P	381	380	chladná bílá	Ano	4P
MASTER PL-C 26W/827/4P	459	415	Žárovkové světlo	Ano	4P
MASTER PL-C 26W/830/4P	435	400	Teplá bílá	Ano	4P
MASTER PL-C 26W/840/4P	379	380	chladná bílá	Ano	4P