

MASTER PL-L MASTER PL-L 4 Pin

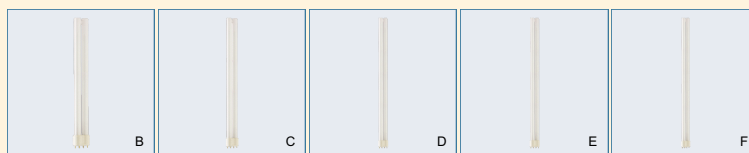
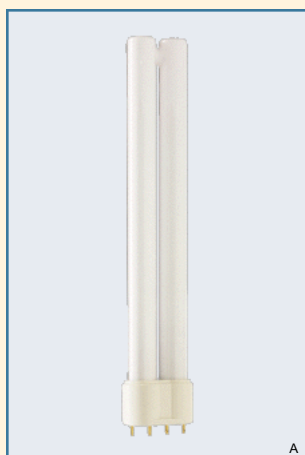

Světelný zdroj:

- Úsporné kompaktní zářivky
- Kompaktní nízkotlaká rtuťová výbojka s dlouhým obloukem
- Zářivka se skládá ze dvou paralelních fluorescenčních trubic

Vlastnosti:

- Čtyřkolíková patice bez startéru a kondenzátoru
- Je třeba připojit kondenzátor pro potlačení radiového rušení

- Světelné vlastnosti zářivky jsou ovlivněny provozními podmínkami a použitou řídicí jednotkou
- Výkon zářivky je podmíněn teplotou nejchladnějšího místa

Výhody:

- Univerzální použití v běžných vysokonapěťových spínacích obvodech, nízkonapěťových sekvenčních obvodech i složitějších elektronických obvodech
- Stmívání je možné

Použití:

- Určené k všeobecnému osvětlení v obchodech, kancelářích, hotelech, jako pracovní osvětlení a dále jako venkovní osvětlení obytných sektorů a parků

Systém:

- Nutný provoz s přidávným kondenzátorem pro potlačení radiového rušení
- Univerzální použití v běžných vysokonapěťových spínacích obvodech, nízkonapěťových sekvenčních obvodech i složitějších elektronických obvodech

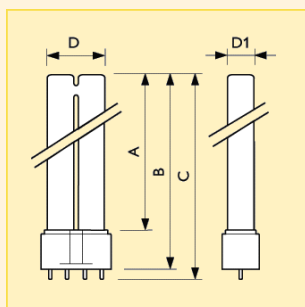

Rozměry (mm)

Obr. č.	A max.	B max.	C max.	D max.	D1 max.
1	195	220	227	38	18
2	290	315	322	38	18
3	385	410	417	38	18
4	510	535	542	38	18
5	540	565	572	38	18

Typ	Název produktu				Patice	Světelný tok zdroje s elektronickým předřadníkem (lm)	Činitel věrnosti podání barev (R _a)	Energetický štítek	Obr. č.	Foto písmeno	Objednací kód
	Příkon/označení barev	Typ balení	Uspořádání balení								
MASTER PL-L	18W/827/4P	1CT	25	2G11	1200	82	B	1	A	8711500...	706676 40
MASTER PL-L	18W/830/4P	1CT	25	2G11	1200	82	B	1	A		706683 40
MASTER PL-L	18W/840/4P	1CT	25	2G11	1200	82	B	1	A		706690 40
MASTER PL-L	18W/840/4P	UNP	50	2G11	1200	82	B	1	A		559401 65
MASTER PL-L	24W/827/4P	1CT	25	2G11	1800	82	B	2	B		706706 40
MASTER PL-L	24W/830/4P	1CT	25	2G11	1800	82	B	2	B		706713 40
MASTER PL-L	24W/830/4P	UNP	50	2G11	1800	82	B	2	B		560100 65
MASTER PL-L	24W/840/4P	1CT	25	2G11	1800	82	B	2	B		706720 40
MASTER PL-L	24W/840/4P	UNP	50	2G11	1800	82	B	2	B		559418 65
MASTER PL-L	36W/827/4P	1CT	25	2G11	2900	82	A	3	C		706737 40
MASTER PL-L	36W/830/4P	1CT	25	2G11	2900	82	A	3	C		706744 40
MASTER PL-L	36W/830/4P	UNP	50	2G11	2900	82	A	3	C		560209 65
MASTER PL-L	36W/840/4P	1CT	25	2G11	2900	82	A	3	C		706751 40
MASTER PL-L	36W/840/4P	UNP	50	2G11	2900	82	A	3	C		559449 65
MASTER PL-L	36W/865/4P	1CT	25	2G11	2900	80	A	3	C		635204 40
MASTER PL-L	36W/930/4P	1CT	25	2G11	2350	90	B	3	C		628183 40
MASTER PL-L	36W/950/4P	1CT	25	2G11	2350	90	B	3	C		620040 40
MASTER PL-L	40W/830/4P	1CT	25	2G11	3500	82	A	4	D		610942 40
MASTER PL-L	40W/840/4P	1CT	25	2G11	3500	82	A	4	D		610973 40
MASTER PL-L	55W/827/4P	1CT	25	2G11	4800	82	A	4	E		641489 40
MASTER PL-L	55W/830/4P	1CT	25	2G11	4800	82	A	4	E		615411 40
MASTER PL-L	55W/840/4P	1CT	25	2G11	4800	82	A	4	E		615428 40
MASTER PL-L	80W/827/4P	1CT	25	2G11	6000	82	B	5	F		867063 40
MASTER PL-L	80W/830/4P	1CT	25	2G11	6000	82	B	5	F		867087 40
MASTER PL-L	80W/835/4P	1CT	25	2G11	6000	82	B	5	F		867100 40
MASTER PL-L	80W/840/4P	1CT	25	2G11	6000	82	B	5	F		867124 40

MASTER PL-L MASTER PL-L 4 Pin

Technická data

Název produktu	Světelný tok zdroje s elektromagnetickým předřadníkem (lm)	Teplota chromatičnosti (K)	Příkon zdroje s elektronickým předřadníkem (W)	Příkon zdroje s elektromagnetickým předřadníkem (W)	Napětí zdroje s elektronickým předřadníkem (V)	Napětí zdroje s elektromagnetickým předřadníkem (V)
MASTER PL-L 18W/827/4P	1200	2700	16	18	50	58
MASTER PL-L 18W/830/4P	1200	3000	16	18	50	58
MASTER PL-L 18W/840/4P	1200	4000	16	18	50	58
MASTER PL-L 24W/827/4P	1800	2700	22	24	75	87
MASTER PL-L 24W/830/4P	1800	3000	22	24	75	87
MASTER PL-L 24W/840/4P	1800	4000	22	24	75	87
MASTER PL-L 36W/827/4P	2900	2700	32	36	90	106
MASTER PL-L 36W/830/4P	2900	3000	32	36	90	106
MASTER PL-L 36W/840/4P	2900	4000	32	36	90	106
MASTER PL-L 36W/865/4P	2900	6500	32	36	90	106
MASTER PL-L 36W/930/4P	2350	3000	32	36	90	106
MASTER PL-L 36W/950/4P	2350	5300	32	36	90	106
MASTER PL-L 40W/830/4P	-	3000	40	-	126	-
MASTER PL-L 40W/840/4P	-	4000	40	-	126	-
MASTER PL-L 55W/827/4P	-	2700	55	-	101	-
MASTER PL-L 55W/830/4P	-	3000	55	-	101	-
MASTER PL-L 55W/840/4P	-	4000	55	-	101	-
MASTER PL-L 80W/827/4P	-	2700	80	-	145	-
MASTER PL-L 80W/830/4P	-	3000	80	-	145	-
MASTER PL-L 80W/835/4P	-	3500	80	-	145	-
MASTER PL-L 80W/840/4P	-	4000	80	-	145	-

Název produktu	Proud zdroje s elektronickým předřadníkem (A)	Proud zdroje s elektromagnetickým předřadníkem (A)	Měrný výkon zdroje s elektronickým předřadníkem (lm/W)	Měrný výkon zdroje s elektromagnetickým předřadníkem (lm/W)	Doporučený předřadník
MASTER PL-L 18W/827/4P	0.320	0.375	75	67	HF-P 118 PLL
MASTER PL-L 18W/830/4P	0.320	0.375	75	67	HF-P 118 PLL
MASTER PL-L 18W/840/4P	0.320	0.375	75	67	-
MASTER PL-L 24W/827/4P	0.300	0.345	82	75	HF-P 122 TL5C/PLL
MASTER PL-L 24W/830/4P	0.300	0.345	82	75	-
MASTER PL-L 24W/840/4P	0.300	0.345	82	75	-
MASTER PL-L 36W/827/4P	0.360	0.435	90	80	HF-P 136 PLL
MASTER PL-L 36W/830/4P	0.360	0.435	90	80	-
MASTER PL-L 36W/840/4P	0.360	0.435	90	80	-
MASTER PL-L 36W/865/4P	0.360	0.435	90	80	HF-P 136 PLL
MASTER PL-L 36W/930/4P	0.360	0.435	65	65	HF-P 136 PLL
MASTER PL-L 36W/950/4P	0.360	0.435	65	65	HF-P 136 PLL
MASTER PL-L 40W/830/4P	0.320	-	87	-	HF-P 140 PLL
MASTER PL-L 40W/840/4P	0.320	-	87	-	HF-P 140 PLL
MASTER PL-L 55W/827/4P	0.550	-	87	-	HF-P 155 PLL
MASTER PL-L 55W/830/4P	0.550	-	87	-	HF-P 155 PLL
MASTER PL-L 55W/840/4P	0.550	-	87	-	HF-P 155 PLL
MASTER PL-L 80W/827/4P	0.555	-	75	-	-
MASTER PL-L 80W/830/4P	0.555	-	75	-	-
MASTER PL-L 80W/835/4P	0.555	-	75	-	-
MASTER PL-L 80W/840/4P	0.555	-	75	-	-

Logistická data

Název produktu	Typ balení	Popis obalu	Počet ks v balení	Uspořádání balení	Množství v balení	Délka balení (mm)	Šířka balení (mm)	Výška balení (mm)	Celková váha 1 ks (g)	Netto hmotnost 1ks (g)
MASTER PL-L 18W/827/4P	1CT	1 Lamp in a Folding Carton	25	25	1	266	238	146	83.0	60.9
MASTER PL-L 18W/830/4P	1CT	1 Lamp in a Folding Carton	25	25	1	266	238	146	94.0	60.9
MASTER PL-L 18W/840/4P	1CT	1 Lamp in a Folding Carton	25	25	1	266	238	146	82.7	60.9
"	UNP	Unpacked	50	50	1	335	260	317	-	66.0
MASTER PL-L 24W/827/4P	1CT	1 Lamp in a Folding Carton	25	25	1	361	238	146	124.0	92.0
MASTER PL-L 24W/830/4P	1CT	1 Lamp in a Folding Carton	25	25	1	361	238	146	-	92.0
"	UNP	Unpacked	50	50	1	338	263	413	-	92.0
MASTER PL-L 24W/840/4P	1CT	1 Lamp in a Folding Carton	25	25	1	361	238	146	124.0	92.0
"	UNP	Unpacked	50	50	1	338	263	413	-	92.0
MASTER PL-L 36W/827/4P	1CT	1 Lamp in a Folding Carton	25	25	1	456	238	146	140.0	104.2

Více informací na následující straně

MASTER PL-L MASTER PL-L 4 Pin

Logistická data (pokračování)

Název produktu	Typ balení	Popis obalu	Počet ks v balení	Uspořádání balení	Množství v balení	Délka balení (mm)	Šířka balení (mm)	Výška balení (mm)	Celková váha 1 ks (g)	Netto hmotnost 1ks (g)
MASTER PL-L 36W/830/4P	1CT	1 Lamp in a Folding Carton	25	25	1	456	238	146	140.0	104.2
"	UNP	Unpacked	50	50	1	405	285	515	136.0	114.0
MASTER PL-L 36W/840/4P	1CT	1 Lamp in a Folding Carton	25	25	1	456	238	146	140.0	104.2
"	UNP	Unpacked	50	50	1	405	285	515	141.0	114.0
MASTER PL-L 36W/865/4P	1CT	1 Lamp in a Folding Carton	25	25	1	456	238	146	140.0	104.2
MASTER PL-L 36W/930/4P	1CT	1 Lamp in a Folding Carton	25	25	1	456	238	146	154.0	104.2
MASTER PL-L 36W/950/4P	1CT	1 Lamp in a Folding Carton	25	25	1	456	238	146	140.0	104.2
MASTER PL-L 40W/830/4P	1CT	1 Lamp in a Folding Carton	25	25	1	581	171	281	193.0	146.0
MASTER PL-L 40W/840/4P	1CT	1 Lamp in a Folding Carton	25	25	1	581	171	281	193.0	146.0
MASTER PL-L 55W/827/4P	1CT	1 Lamp in a Folding Carton	25	25	1	581	171	281	-	144.0
MASTER PL-L 55W/830/4P	1CT	1 Lamp in a Folding Carton	25	25	1	581	138	246	179.0	134.0
MASTER PL-L 55W/840/4P	1CT	1 Lamp in a Folding Carton	25	25	1	581	138	246	179.0	134.0
MASTER PL-L 80W/827/4P	1CT	1 Lamp in a Folding Carton	25	25	1	611	171	281	192.0	152.0
MASTER PL-L 80W/830/4P	1CT	1 Lamp in a Folding Carton	25	25	1	611	146	238	192.0	144.0
MASTER PL-L 80W/835/4P	1CT	1 Lamp in a Folding Carton	25	25	1	611	146	238	-	152.0
MASTER PL-L 80W/840/4P	1CT	1 Lamp in a Folding Carton	25	25	1	611	146	238	192.0	152.0

Spektrální charakteristika

Barva světla 827

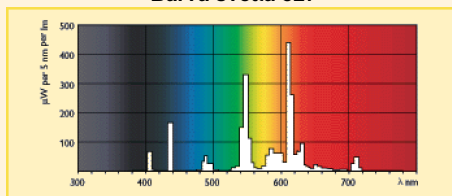

Barva světla 830

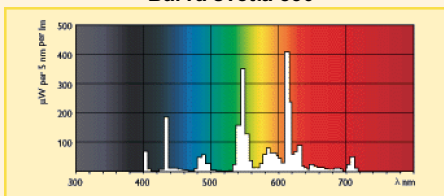

Barva světla 840

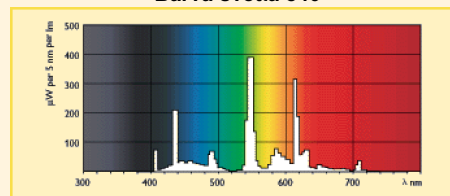

Barva světla 865

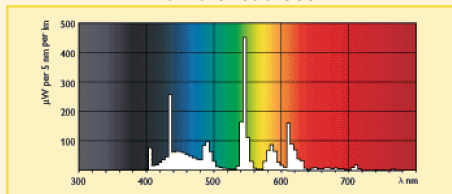

Barva světla 930

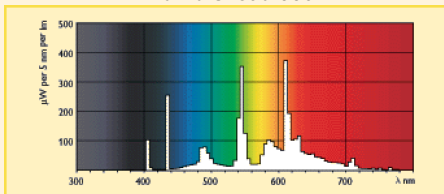

Barva světla 950

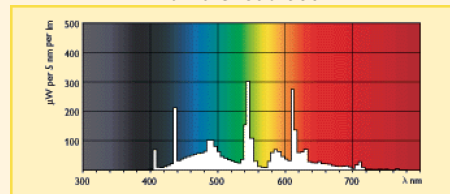

Barva světla 835

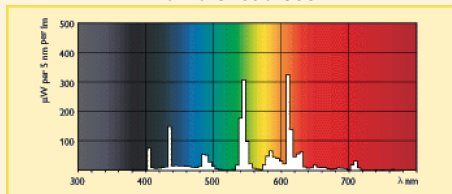

Patice

2G11

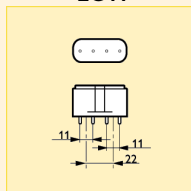

Další technická data

Název produktu	Souřadnice chromatičnosti X	Souřadnice chromatičnosti Y	Označení barvy	Stmívatelný	Přehled patic
MASTER PL-L 18W/827/4P	465	420	Žárovkové světlo	Ano	4P
MASTER PL-L 18W/830/4P	440	405	Teplá bílá	Ano	4P
MASTER PL-L 18W/840/4P	380	380	chladná bílá	Ano	4P
MASTER PL-L 24W/827/4P	465	420	Žárovkové světlo	Ano	4P

Více informací na následující straně

MASTER PL-L MASTER PL-L 4 Pin

Další technická data (pokračování)

Název produktu	Souřadnice chromatičnosti X	Souřadnice chromatičnosti Y	Označení barvy	Stmívatelný	Přehled patič
MASTER PL-L 24W/830/4P	440	405	Teplá bílá	Ano	4P
MASTER PL-L 24W/840/4P	380	380	chladná bílá	Ano	4P
MASTER PL-L 36W/827/4P	465	420	Žárovkové světlo	Ano	4P
MASTER PL-L 36W/830/4P	440	405	Teplá bílá	Ano	4P
MASTER PL-L 36W/840/4P	380	380	chladná bílá	Ano	4P
MASTER PL-L 36W/865/4P	305	325	Chladné denní světlo	Ano	4P
MASTER PL-L 36W/930/4P	435	395	Teplá bílá	Ano	4P
MASTER PL-L 36W/950/4P	340	350	Denní světlo	Ano	4P
MASTER PL-L 40W/830/4P	440	405	Teplá bílá	Ano	4P
MASTER PL-L 40W/840/4P	380	380	chladná bílá	Ano	4P
MASTER PL-L 55W/827/4P	465	420	Žárovkové světlo	Ano	4P
MASTER PL-L 55W/830/4P	440	405	Teplá bílá	Ano	4P
MASTER PL-L 55W/840/4P	385	380	chladná bílá	Ano	4P
MASTER PL-L 80W/827/4P	465	420	Žárovkové světlo	Ano	4P
MASTER PL-L 80W/830/4P	440	405	Teplá bílá	Ano	4P
MASTER PL-L 80W/835/4P	410	395	Bílá	Ano	4P
MASTER PL-L 80W/840/4P	380	380	chladná bílá	Ano	4P