

## Infračervené zdroje ⇒ Infračervené halogenové žárovky InfraRed HeLeN



### Světelný zdroj:

- Trubicová dvoupaticová halogenová žárovka používaná jako výkonný a účinný zdroj tepla pro vytápění a pro různá průmyslová použití je opatřena speciálním povlakem HeLeH, který omezuje vyzařování viditelného světla

### Vlastnosti:

- Díky povlaku HeLeN nižší intenzita vyzařovaného viditelného světla než u čirých a rubínových žárovek
- Zlepšené vybarvování

### Výhody:

- Pohotová: Plný výkon do jedné sekundy po spuštění
- Omezení oslnování: Viditelné světlo je vyzařováno výrazně méně díky jedinečnému povlaku HeLeN společnosti Philips

- Zdokonalené vybarvování vzhledem k rubínovým/červeným trubicovým žárovkám
- Čistá: Infračervené žárovky neuvolňují žádný vedlejší produkt ani znečištění
- Bezpečnost: Žárovka díky křemičitému sklu odolává prudkým teplotním skokům
- Hospodárnost: Více než 85 % spotřebované energie se přeměňuje na infračervené tepelné záření
- Plně stmívatelné: Infračervené žárovky lze přesně nastavovat (0 % až 100 %)
- Možnost použití snímače: Četnost zapínání a vypínání neovlivňuje životnost infračervených výbojek
- Méně údržby: Dlouhá životnost přibližně 5000 hodin

- Proud tepla lze zaostřovat: Infračervené žárovky mají shodné optické vlastnosti jako žárovky vyzařující běžné světlo, což znamená, že tepelné záření lze směřovat reflektory
- Kompaktní zdroj tepla: Infračervené žárovky mají malý průměr

### Použití:

- Sálavé vytápění atrií, restauračních a kavárenských teras, továren, sportovních a výstavních hal, pracovních prostorů, kostelů, velkých hal, obchodních domů, skladů, skleníků, nezastřešených prostor, stadiónů, kempů, odmrazování
- Vytápění v situacích, kdy není žádoucí viditelné světlo, např. vysoušení nátěrů

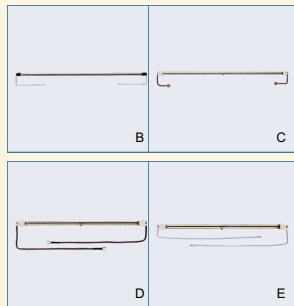

Typ	Název produktu				Patice	Poloha svícení	Obr. č.	Foto písmeno	Objednací kód
	Příkon	Napětí	Typ balení	Uspořádání balení					
15018U	500W	120V	UNP	10	U	P15	1	B	8711500... 498632 25
15016Z	500W	235V	UNP	10	SK15	P15	2	C	498472 25
15011Z	500W	235V	UNP	10	SK15	P15	3	D	496416 25
15032R	800W	235V	UNP	10	R7s	P4	4	A	500229 25
15024Z	1000W	100V	UNP	10	SK15	P4	5	C	519603 25
15024Z	1000W	120V	1CT	10	SK15	P15	5	C	185075 25
15024Z	1000W	120V	UNP	10	SK15	P15	5	C	519368 25
15007Z	1000W	235V	UNP	10	SK15	P15	6	C	496119 25
15009Z	1000W	235V	UNP	10	SK15	Univerzální	6	C	496140 25
15019U	1000W	235V	UNP	10	U	P4	7	B	519979 25
15019Z	1000W	235V	UNP	10	SK15	P4	8	C	518620 25
15015Z	1500W	120V	UNP	10	SK15	P15	9	D	498243 25
15015Z	1500W	120V	1CT	10	SK15	P15	9	D	519924 25
15029R	1500W	120V	1CT	10	R7s	P15	10	A	500106 25
15004Z	1500W	235V	UNP	10	SK15	P15	11	C	056078 25
15010Z	1500W	240V	1CT	10	SK15	P15	5	D	519917 25
15010Z	1500W	240V	UNP	10	SK15	P15	5	D	496409 25
15030R	1500W	240V	1CT	10	R7s	P15	12	A	500120 25
15022U	1600W	600V	UNP	10	U	P15	13	B	519177 25
15005Z	2000W	235V	UNP	10	SK15	P15	5	C	496126 25
15021Z	2000W	235V	UNP	10	SK15	Univerzální	5	C	519061 25
15023Z	2000W	235V	UNP	10	SK15	P15	5	E	519184 25
15012U	3000W	235V	1CT	10	U	Univerzální	14	B	497444 25

Infračervené zdroje ⇒ Infračervené halogenové žárovky

## InfraRed HeLeN

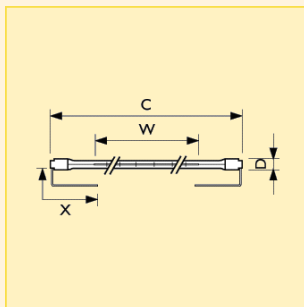

Rozměry (mm)

Obr.	C	D	W
č.	max.	max.	nom.
1	224	11	127
7	347	11	272
13	504	11	418
14	503	11	423

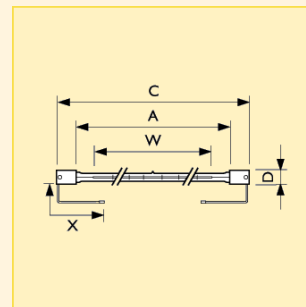

Rozměry (mm)

Obr.	A	C	D	W	X
č.	min.	max.	max.	nom.	nom.
2	310	357.5	11	280	
3	178.5	227.5	11	165	
5	306	355	11	280	
6	306	355	11	272	
8		346	11	272	
9		355	11	280	
11	306	355	11	280	300

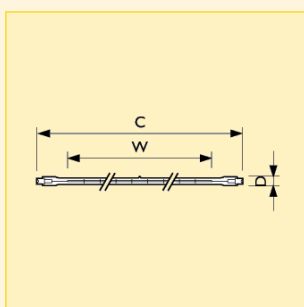

Rozměry (mm)

Obr.	C	D	W
č.	max.	max.	nom.
4	256.1	11	185
10	350.6	11	272
12	351.1	11	280

## Infračervené zdroje ⇒ Infračervené halogenové žárovky InfraRed HeLeN

### Technická data

Název produktu	Provedení reflektoru	Finální úprava baňky	Provedení	Přípona názvu
15018U 500W 120V	T11	HELEN Sleeve	Straight	Helen
15016Z 500W 235V	T11	HELEN Sleeve	Straight	Helen
15011Z 500W 235V	T11	HELEN Sleeve	Straight	Helen
15032R 800W 235V	T11	HELEN Sleeve	Straight	Helen
15024Z 1000W 100V	T11	HELEN Sleeve	Straight	Helen
15024Z 1000W 120V	T11	HELEN Sleeve	Straight	Helen
15007Z 1000W 235V	T11	HELEN Sleeve	Straight	Helen
15009Z 1000W 235V	T11	HELEN Sleeve	Straight	Helen
15019U 1000W 235V	T11	HELEN Sleeve	Straight	Helen
15019Z 1000W 235V	T11	HELEN Sleeve	Straight	Helen
15015Z 1500W 120V	T11	HELEN Sleeve	Straight	Helen
15029R 1500W 120V	T11	HELEN Sleeve	Straight	Helen
15004Z 1500W 235V	T11	HELEN Sleeve	Straight	Helen
15010Z 1500W 240V	T11	HELEN Sleeve	Straight	Helen
15030R 1500W 240V	T11	HELEN Sleeve	Straight	Helen
15022U 1600W 600V	T11	HELEN Sleeve	Straight	Helen
15005Z 2000W 235V	T11	HELEN Sleeve	Straight	Helen
15021Z 2000W 235V	T11	HELEN Sleeve	Straight	Helen
15023Z 2000W 235V	T11	HELEN Sleeve	Straight	Helen
15012U 3000W 235V	T11	HELEN Sleeve	Straight	Helen

Název produktu	Přehled patič	Životnost při 50% selhání (h)	Consumed Power (W/cm)	Philips kód	Použití
15018U 500W 120V	Spliced	5000	39.4	15018U	Cooking
15016Z 500W 235V	Fasten	7000	17.8	15016Z	Cooking
15011Z 500W 235V	Fork	5000	30.3	15011Z	Cooking
15032R 800W 235V	-	5000	43.2	15032R	Cooking
15024Z 1000W 100V	Fasten	5000	35.7	15024Z	Cooking
15024Z 1000W 120V	Fasten	5000	35.7	15024Z	Cooking
15007Z 1000W 235V	Fasten	5000	36.8	15007Z	Cooking
15009Z 1000W 235V	Fasten	5000	38.8	15009Z	Cooking
15019U 1000W 235V	Spliced	7000	36.8	15019U	Cooking
15019Z 1000W 235V	Fasten	5000	36.8	15019Z	Cooking
15015Z 1500W 120V	Fork	5000	53.6	15015Z	Cooking
15029R 1500W 120V	-	2500	55.1	15029R	Cooking
15004Z 1500W 235V	Fasten	5000	53.6	15004Z	Cooking
15010Z 1500W 240V	Fork	5000	53.6	15010Z	Cooking
15030R 1500W 240V	-	5000	53.6	15030R	Cooking
15022U 1600W 600V	Spliced	5000	38.3	15022U	Cooking
15005Z 2000W 235V	Fasten	5000	71.4	15005Z	Cooking
15021Z 2000W 235V	Fasten	5000	71.4	15021Z	Cooking
15023Z 2000W 235V	Spliced	5000	71.4	15023Z	Cooking
15012U 3000W 235V	Spliced	5000	70.9	15012U	Cooking

### Logistická data

Název produktu	Typ balení	Popis obalu	Počet ks v balení	Uspořádání balení	Množství v balení	Délka balení (mm)	Šířka balení (mm)	Výška balení (mm)	Celková váha 1 ks (g)	Netto hmotnost 1ks (g)
15018U 500W 120V	UNP	Unpacked	10	10	1	440	285	66	-	30
15016Z 500W 235V	UNP	Unpacked	10	10	1	571	285	66	-	50
15011Z 500W 235V	UNP	Unpacked	10	10	1	440	285	66	-	36
15032R 800W 235V	UNP	Unpacked	10	10	1	440	285	66	-	22
15024Z 1000W 100V	UNP	Unpacked	10	10	1	571	285	66	123	53
15024Z 1000W 120V	1CT	1 Carton	10	10	1	430	285	66	-	53
"	UNP	Unpacked	10	10	1	571	285	66	-	53
15007Z 1000W 235V	UNP	Unpacked	10	10	1	571	285	66	-	48
15009Z 1000W 235V	UNP	Unpacked	10	10	1	571	285	66	-	50
15019U 1000W 235V	UNP	Unpacked	10	10	1	571	285	66	-	34
15019Z 1000W 235V	UNP	Unpacked	10	10	1	571	285	66	-	48
15015Z 1500W 120V	UNP	Unpacked	10	10	1	571	285	66	-	57
"	1CT	1 Carton	10	10	1	430	285	66	-	57
15029R 1500W 120V	1CT	1 Carton	10	10	1	430	285	66	-	36
15004Z 1500W 235V	UNP	Unpacked	10	10	1	571	285	66	-	48
15010Z 1500W 240V	1CT	1 Carton	10	10	1	430	285	66	108	46
"	UNP	Unpacked	10	10	1	571	285	66	-	46

Více informací na následující straně

## Infračervené zdroje ⇒ Infračervené halogenové žárovky InfraRed HeLeN

Logistická data (pokračování)

Název produktu	Typ balení	Popis obalu	Počet ks v balení	Uspořádání balení	Množství v balení	Délka balení (mm)	Šířka balení (mm)	Výška balení (mm)	Celková váha 1 ks (g)	Netto hmotnost 1ks (g)
15030R 1500W 240V	1CT	1 Carton	10	10	1	430	285	66	-	34
15022U 1600W 600V	UNP	Unpacked	10	10	1	710	285	66	114	41
15005Z 2000W 235V	UNP	Unpacked	10	10	1	571	285	66	-	56
15021Z 2000W 235V	UNP	Unpacked	10	10	1	571	285	66	-	48
15023Z 2000W 235V	UNP	Unpacked	10	10	1	571	285	66	-	48
15012U 3000W 235V	1CT	1 Carton	10	10	1	546	278	66	-	40

### Patice

U

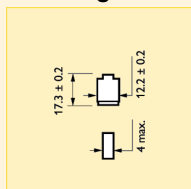

SK15

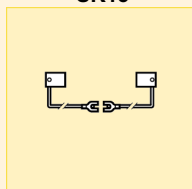

R7s

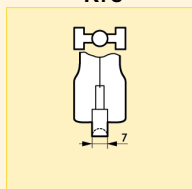

### Poloha svícení

P15



P4



Univerzální

