

Zdraví/fototerapie ⇒ Lineární zářivky pro medicínské účely Medical Therapy /01

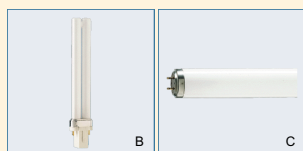
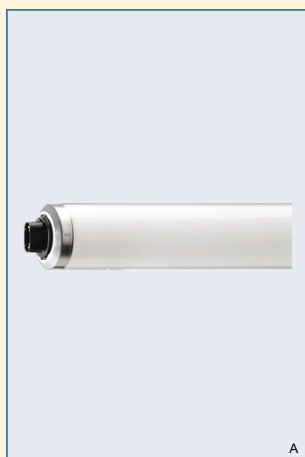

Světelný zdroj:

- Trubicové nebo kompaktní jednokolíkové nízkotlaké rtuťové výbojky

Vlastnosti:

- Vyzářují záření pro léčebné nebo jiné účely

Použití:

- Fototerapie v dermatologii (lupénka, SUP)
- Tyto výbojky vyzářují ultrafialové záření typu B, jež poškozuje lidský zrak a kůži. Proto jsou k dispozici pouze pro lékařské a průmyslové použití

Zapojení:

- Kompaktní jednopaticové výbojky mají shodné patice a lze je provozovat se stejnými předřadníky jako kompaktní jednopaticové výbojky určené pro běžné osvětlení
- Trubicové výbojky lze ovládat běžnými spouštěcími obvody nebo přehřívacími systémy rychlého spouštění

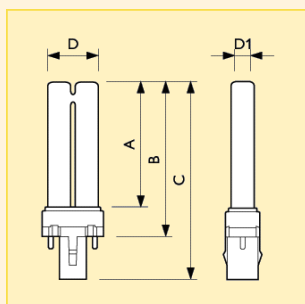

Rozměry (mm)

Obr. č.	A max.	B max.	C max.	D max.	D1 max.
1	129	144.5	167.5	28	13

Název produktu				Patice	UV-B vyzař. Po 100 hod. IEC (W)	Napětí zdroje (V)	Proud (A)	Obr. č.	Foto písmeno	Objednací kód
Typ	Příkon/označení barev	Typ balení	Uspořádání balení							
PL-S	9W/01/2P	1CT	6X10BOX	G23	0.95	60	0.17	1	B	8711500... 868916 80
TL	20W/01 RS	SLV	25	G13	1.90	57	0.37	2	C	639745 40
TL	100W/01	SLV	10	R17d	15.00	122	0.97	3	A	614254 25

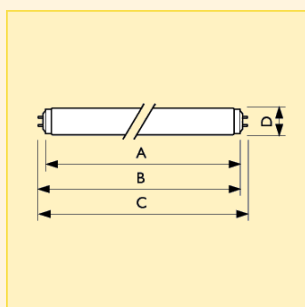

Rozměry (mm)

Obr. č.	A max.	B min.	C max.	D max.
2	589.8	594.5	596.9	604

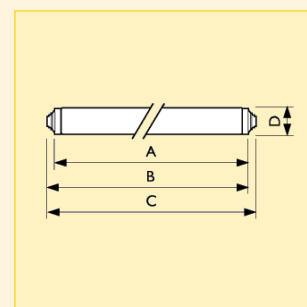

Rozměry (mm)

Obr. č.	A max.	B min.	C max.	D max.
3	1763.8	1768.5	1770.9	1782.2

Zdraví/fototerapie ⇒ Lineární zářivky pro medicínské účely

Medical Therapy /01

Technická data

Název produktu	Pokles po 500 hod (%)	Pokles po 1000 hod (%)	Pokles po 2000 hod (%)	Pokles po 5000 hod (%)	Provedení reflektoru	Přehled patic
PL-S 9W/01/2P	15	20	-	-	2xT12	2 Pins
TL 20W/01 RS	10	15	20	30	T38	-
TL 100W/01	10	15	20	-	T38	Adaptor

Název produktu	Druh zapalovače	Označení barvy	Funkční životnost (h)	Životnost při 50% selhání (50% testovaných zdrojů na el./mag. předřadníku) (h)	Souřadnice chromatičnosti X	Souřadnice chromatičnosti Y	Použití
PL-S 9W/01/2P	-	Ultra Violet B	3000	8000	-	-	Medical Therapy
TL 20W/01 RS	Rychlý start	Ultra Violet B	3000	9000	219	200	Medical Therapy
TL 100W/01	-	Ultra Violet B	3000	-	226	220	Medical Therapy

Logistická data

Název produktu	Typ balení	Popis obalu	Počet ks v balení	Uspořádání balení	Množství v balení	Délka balení (mm)	Šířka balení (mm)	Výška balení (mm)	Celková váha 1 ks (g)	Netto hmotnost 1ks (g)
PL-S 9W/01/2P	1CT	1 Carton	60	6X10BOX	1	390	192	192	58	41
TL 20W/01 RS	SLV	1 Sleeve	25	25	1	650	235	215	-	156
TL 100W/01	SLV	1 Sleeve	10	10	1	1834	258	113	-	410

Spektrální charakteristika

Medical Therapy /01

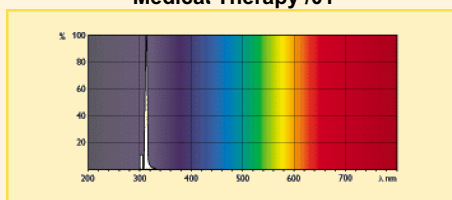

Patice

G23

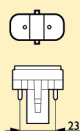

G13



R17d

