

## Zdraví/fototerapie ⇒ Lineární zářivky pro medicínské účely Medical Therapy /12



### Světelný zdroj:

- Trubicové nebo kompaktní jednopaticové nízkotlaké rtuťové výbojky

### Vlastnosti:

- Vyzařují záření pro léčebné nebo jiné účely

### Použití:

- Fototerapie v dermatologii (lupénka, SUP)

- Zařízení pro meteorologická měření
- Tyto zářivky vyzařují ultrafialové záření typu B, jež poškozuje lidský zrak a kůži. Proto jsou k dispozici pouze pro lékařské a průmyslové použití

### Zapojení:

- Kompaktní jednopaticové zářivky mají shodné patice a lze je provozovat se stejnými předřadníky jako kompaktní jednopaticové zářivky určené pro běžné osvětlení
- Trubicové výbojky lze ovládat běžnými spouštěcími obvody nebo předehřívacími systémy rychlého spouštění

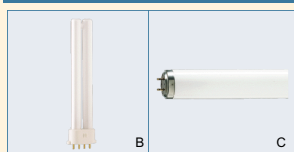

Název produktu				Patice	UV-B vyzař. Po 100 hod. IEC (W)	Napětí zdroje (V)	Proud (A)	Obr. č.	Foto písmeno	Objednací kód  8711500...
Typ	Příkon/označení barev	Typ balení	Uspořádání balení							
PL-S	9W/12/4P	1CT	6X10BOX	2G7	0.75	60	0.17	1	B	626295 80
PL-S	9W/12/2P	1CT	6X10BOX	G23	0.75	60	0.17	2	A	626257 80
TL	20W/12 RS	SLV	25	G13	1.80	57	0.37	3	C	628831 40
TL	40W/12 RS	SLV	25	G13	4.50	101	0.43	4	C	628862 40
TL	100W/12	SLV	10	R17d	11.00	122	0.97	5	D	614285 25

## Zdraví/fototerapie ⇒ Lineární zářivky pro medicínské účely Medical Therapy /12

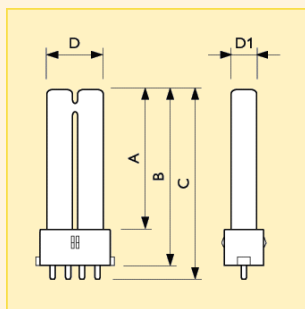

Rozměry (mm)

Obr.	A	B	C	D	D1
č.	max.	max.	max.	max.	max.
1	128	144.5	167.5	28	13

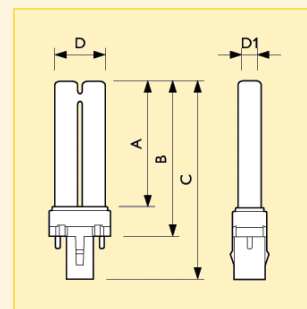

Rozměry (mm)

Obr.	A	B	C	D	D1
č.	max.	max.	max.	max.	max.
2	129	144.5	167.5	28	13

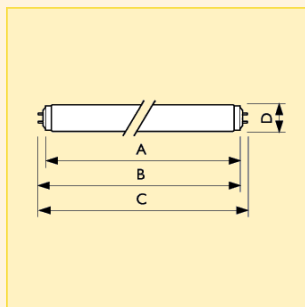

Rozměry (mm)

Obr.	A	B	C	D
č.	max.	min.	max.	max.
3	589.8	594.5	596.9	604
4	1199.4	1204.1	1206.5	1213.6

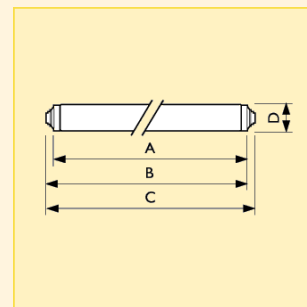

Rozměry (mm)

Obr.	A	B	C	D
č.	max.	min.	max.	max.
5	1763.8	1768.5	1770.9	1782.2

Zdraví/fototerapie ⇒ Lineární zářivky pro medicínské účely

## Medical Therapy /12

### Technická data

Název produktu	Pokles po 500 hod (%)	Pokles po 1000 hod (%)	Pokles po 2000 hod (%)	Pokles po 5000 hod (%)	Provedení reflektoru	Přehled patic
PL-S 9W/12/4P	20	25	-	-	2xT12	4 Pins
PL-S 9W/12/2P	15	25	37	-	2xT12	2 Pins
TL 20W/12 RS	10	15	20	30	T38	-
TL 40W/12 RS	10	15	20	30	T38	-
TL 100W/12	10	15	20	-	T38	Adaptor

Název produktu	Druh zapalovače	Označení barvy	Funkční životnost (h)	Životnost při 50% selhání (50% testovaných zdrojů na el./mag. předřadníku) (h)	Souřadnice chromatičnosti X	Souřadnice chromatičnosti Y	Použití
PL-S 9W/12/4P	-	Ultra Violet B	3000	8000	-	-	Medical Therapy
PL-S 9W/12/2P	-	Ultra Violet B	3000	8000	-	-	Medical Therapy
TL 20W/12 RS	Rychlý start	Ultra Violet B	3000	9000	219	200	Medical Therapy
TL 40W/12 RS	Rychlý start	Ultra Violet B	3000	9000	219	200	Medical Therapy
TL 100W/12	-	Ultra Violet B	2000	-	226	220	Medical Therapy

### Logistická data

Název produktu	Typ balení	Popis obalu	Počet ks v balení	Uspořádání balení	Množství v balení	Délka balení (mm)	Šířka balení (mm)	Výška balení (mm)	Celková váha 1 ks (g)	Netto hmotnost 1ks (g)
PL-S 9W/12/4P	1CT	1 Carton	60	6X10BOX	1	367	177	198	53	38
PL-S 9W/12/2P	1CT	1 Carton	60	6X10BOX	1	390	192	192	58	41
TL 20W/12 RS	SLV	1 Sleeve	25	25	1	650	230	215	-	156
TL 40W/12 RS	SLV	1 Sleeve	25	25	1	1270	235	215	-	292
TL 100W/12	SLV	1 Sleeve	10	10	1	1834	258	113	610	410

### Spektrální charakteristika

#### Medical Therapy /12

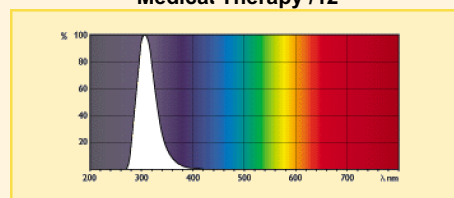

### Patice

2G7

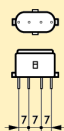

G23

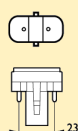

G13



R17d

