

Halogenové žárovky reflektorové na síťové napětí PAR38 HalogenA



Světelný zdroj:

- Reflektorová halogenová žárovka o průměru 123 mm na síťové napětí

Vlastnosti:

- Halogenový hořák z tvrdého skla (s lineárním vláknem) opticky umístěný v parabolickém lisovaném, hliníkem pokrytém reflektoru (PAR)
- Reflektor WISO® zdůrazňuje jiskřivé, ozdobný vzhled
- Prakticky konstantní světelný výkon po celou dobu životnosti
- Dobrá světelná účinnost
- Dlouhá životnost (třikrát delší než u běžné žárovky)
- Bodové typy mají lehce tečkované přední sklo zvýrazňující třpytivý reflektor

- Prostorové typy mají fazetované (složené z jednotlivých rovných plošek) přední sklo, aby bylo zajištěno homogenní šíření paprsků
- Čelní sklo žárovku chrání a zabraňuje dotykům a usazování prachu

Výhody:

- Jasně, jiskřivé halogenové světlo
- Praktické halogenové zdroje světla, které lze instalovat do standardních stávajících svítidel
- Alternativa k běžným reflektorovým žárovkám PAR 38 v podobě závitové halogenové žárovky

Použití:

- Akcentové osvětlení a osvětlení výloh a polic v obchodech
- Akcentové a pracovní osvětlení v domácnostech

Svítilo:

- Lze je použít v každém svítidle, kde lze použít běžné žárovky PAR 38
- Při venkovním použití by měly být tyto žárovky chráněny před přímým kontaktem s vodou
- Svítidlo musí mít vodotěsné spojení mezi reflektorem a svítidlem

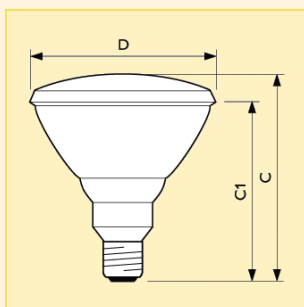

Rozměry (mm)

C	C1	D
max.	max.	max.
136	123	123.5

Typ	Příkon	Název produktu					Max. intenzita světla (cd)	Životnost při 50% selhání (h)	Foto písmeno	Objednací kód
		Patice	Napětí	Vyzařovací úhel	Typ balení	Uspořádání balení				
PAR38 HalogenA	75W	E27	230V	10D	1CT	15	7800	2000	B	8711500... 494566 20
PAR38 HalogenA	75W	E27	230V	30D	1CT	15	1870	2000	A	494580 20
PAR38 HalogenA	100W	E27	230V	10D	1CT	15	8500	2000	B	494573 20
PAR38 HalogenA	100W	E27	230V	30D	1CT	15	2550	2000	A	494597 20

Halogenové žárovky reflektorové na síťové napětí PAR38 HalogenA

Technická data

Název produktu	Činitel věrnosti podání barev (R _a)	Teplota chromatičnosti (K)	Stmívatelný	Poloha svícení
PAR38 HalogenA 75W E27 230V 10D	100	2800	Ano	Univerzální
PAR38 HalogenA 75W E27 230V 30D	100	2800	Ano	Univerzální
PAR38 HalogenA 100W E27 230V 10D	100	2800	Ano	Univerzální
PAR38 HalogenA 100W E27 230V 30D	100	2800	Ano	Univerzální

Logistická data

Název produktu	Typ balení	Popis obalu	Počet ks v balení	Uspořádání balení	Množství v balení	Délka balení (mm)	Šířka balení (mm)	Výška balení (mm)	Celková váha 1 ks (g)	Netto hmotnost 1ks (g)
PAR38 HalogenA 75W E27 230V 10D	1CT	1 Lamp in a Folding Carton	15	15	1	620	375	155	418.00	310.00
PAR38 HalogenA 75W E27 230V 30D	1CT	1 Lamp in a Folding Carton	15	15	1	615	376	165	436.20	0.32
PAR38 HalogenA 100W E27 230V 10D	1CT	1 Lamp in a Folding Carton	15	15	1	615	376	165	437.68	398.00
PAR38 HalogenA 100W E27 230V 30D	1CT	1 Lamp in a Folding Carton	15	15	1	615	376	165	468.40	0.04

Photometrický diagram

PAR38
HalogenA
75W
E27
230V
10D

Křivky svítivosti

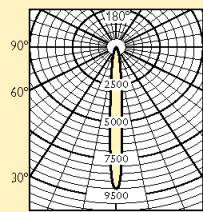

Vyzařovací diagram

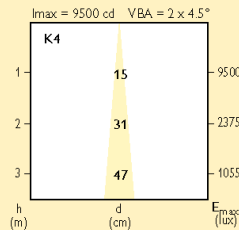
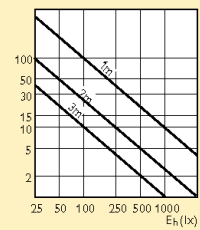
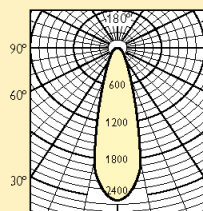

Diagram vizuálního efektu



PAR38
HalogenA
75W
E27
230V
30D

Křivky svítivosti



Vyzařovací diagram

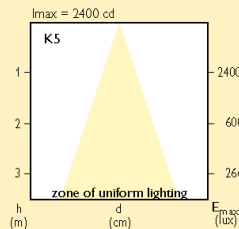
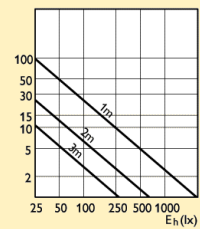
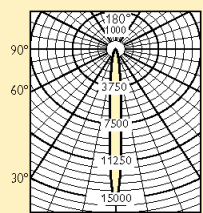

Diagram vizuálního efektu



PAR38
HalogenA
100W
E27
230V
10D

Křivky svítivosti



Vyzařovací diagram

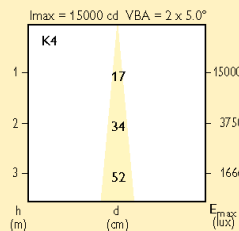
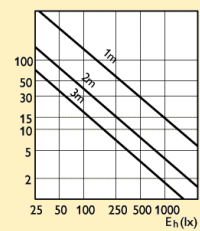
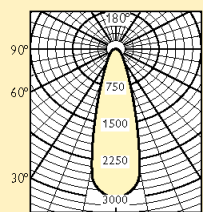

Diagram vizuálního efektu



PAR38
HalogenA
100W
E27
230V
30D

Křivky svítivosti



Vyzařovací diagram

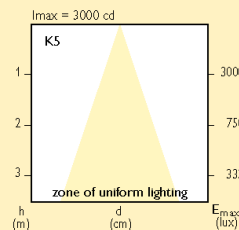
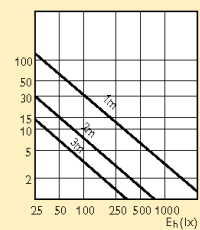

Diagram vizuálního efektu



Halogenové žárovky reflektorové na síťové napětí PAR38 HalogenA

Patice

E27

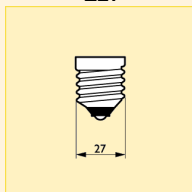

Další technická data

Název produktu	Provedení reflektoru	Netto hmotnost (g)
PAR38 HalogenA 75W E27 230V 10D	PAR38	350
PAR38 HalogenA 75W E27 230V 30D	PAR38	350
PAR38 HalogenA 100W E27 230V 10D	PAR38	350
PAR38 HalogenA 100W E27 230V 30D	PAR38	350

Poloha svícení

Univerzální

