

Interiérová svítidla
Interiérové svietidlá

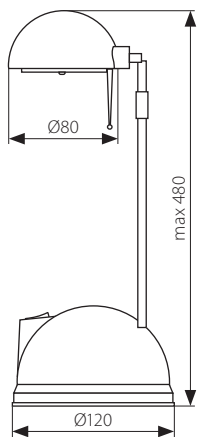

GOLBA SX065 20W

Kancelářská stolní lamp
Kancelářská stolná lamp



- těleso svítidla a stínítko: plast / rameno a reflektor: hliník / difúzor: sklo
- teleso svietidla a tienidlo: plast / rameno a reflektor: hliník / difúzor: sklo



■ GOLBA SX065 20W-GND



■ GOLBA SX065 20W-BLN



■ GOLBA SX065 20W-W



■ GOLBA SX065 20W-GF



■ GOLBA SX065 20W-B



■ GOLBA SX065 20W-PU

| Kanlux | | EAN | | DKC CZ | | DKC SK | |
|---------------------|-------|---------------|--|--------|--------|--------|--|
| GOLBA SX065 20W-W | 01827 | 5905339018274 | bílá / biela černá / čierna zelená / zelená modrá / modrá šedá / sivá fialová / fialová | 199 Kč | 250 Sk | | |
| GOLBA SX065 20W-B | 01826 | 5905339018267 | | 199 Kč | 250 Sk | | |
| GOLBA SX065 20W-GND | 01831 | 5905339018311 | | 199 Kč | 250 Sk | | |
| GOLBA SX065 20W-BLN | 01830 | 5905339018304 | | 199 Kč | 250 Sk | | |
| GOLBA SX065 20W-GF | 01832 | 5905339018328 | | 199 Kč | 250 Sk | | |
| GOLBA SX065 20W-PU | 01833 | 5905339018335 | | 199 Kč | 250 Sk | | |



- teleskopické rameno / teleskopické rameno
- transformátor vestavený v podstavci / transformátor vstavaný v podstavci

GOLBA SX065 20W

Kancelářská stolní lamp
Kancelárska stolná lamp

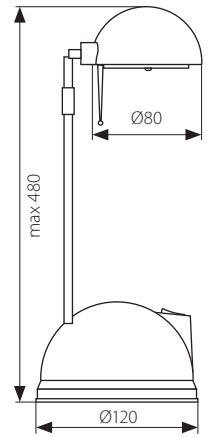

- těleso svítidla a stínítko: plast / rameno a reflektor: hliník / difúzor: sklo
- teleso svietidla a tienidlo: plast / rameno a reflektor: hliník / difúzor: sklo



■ GOLBA SX065 20W-GF/T



■ GOLBA SX065 20W-GND/T



■ GOLBA SX065 20W-W/T



■ GOLBA SX065 20W-BLN/T



■ GOLBA SX065 20W-B/T

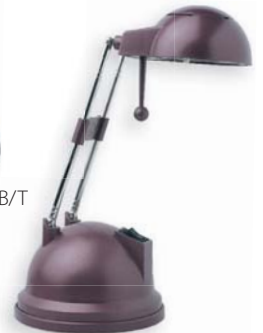

■ GOLBA SX065 20W-PU/T

| Kanlux | | EAN |  | DKC CZ | DKC SK |
|-----------------------|-------|---------------|---|--------|--------|
| GOLBA SX065 20W-W/T | 01829 | 5905339018298 | bílá metalíza / biela metalíza | 199 Kč | 250 Sk |
| GOLBA SX065 20W-B/T | 01828 | 5905339018281 | černá metalíza / čierna metalíza | 199 Kč | 250 Sk |
| GOLBA SX065 20W-GND/T | 01842 | 5905339018427 | zelená metalíza / zelená metalíza | 199 Kč | 250 Sk |
| GOLBA SX065 20W-BLN/T | 01841 | 5905339018410 | modrá metalíza / modrá metalíza | 199 Kč | 250 Sk |
| GOLBA SX065 20W-GF/T | 01843 | 5905339018434 | šedá metalíza / sivá metalíza | 199 Kč | 250 Sk |
| GOLBA SX065 20W-PU/T | 01844 | 5905339018441 | fialová metalíza / fialová metalíza | 199 Kč | 250 Sk |

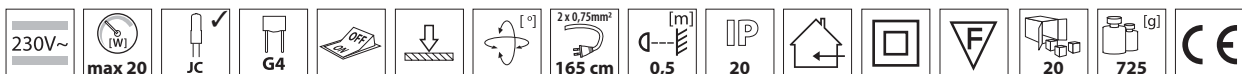

- teleskopické rameno / teleskopické rameno
- transformátor vestavený v podstavci / transformátor vstavaný v podstavci

Kancelářské stolní lampy na halogenové žárovky
Kancelárske stolné lampy na halogénové žiarovky

NELI SX388 35W

Kancelářská stolní lamp
Kancelárska stolná lamp

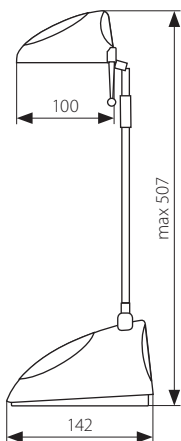

- těleso svítidla a stínítko: plast / rameno a reflektor: hliník / difúzor: sklo
- teleso svietidla a tienidlo: plast / rameno a reflektor: hliník / difúzor: sklo



■ NELI SX388 35W-W

■ NELI SX388 35W-B

| | | | | | |
|------------------|-------|---------------|----------------|--------|--------|
| Kanlux | | EAN | | DKC CZ | DKC SK |
| NELI SX388 35W-W | 01853 | 5905339018533 | bílá / biela | 220 Kč | 286 Sk |
| NELI SX388 35W-B | 01852 | 5905339018526 | černá / čierna | 220 Kč | 286 Sk |



- teleskopické rameno / teleskopické rameno
- transformátor vestavený v podstavci / transformátor vstavaný v podstavci

NELI SX388 35W

Kancelářská stolní lampa
Kancelárska stolná lampa

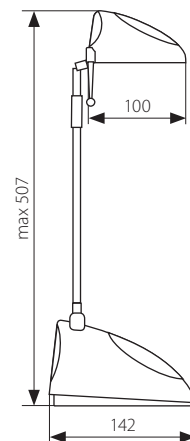

- těleso svítidla a stínítko: plast / rameno a reflektor: hliník / difúzor: sklo
- teleso svietidla a tienidlo: plast / rameno a reflektor: hliník / difúzor: sklo



■ NELI SX388 35W-BLN/T



■ NELI SX388 35W-GND/T



■ NELI SX388 35W-W/T



■ NELI SX388 35W-B/T



■ NELI SX388 35W-GF/T



■ NELI SX388 35W-PU/T

Kanlux



EAN



NELI SX388 35W-W/T
NELI SX388 35W-B/T
NELI SX388 35W-GND/T
NELI SX388 35W-BLN/T
NELI SX388 35W-GF/T
NELI SX388 35W-PU/T

01855
01854
01868
01867
01869
01870

5905339018557
5905339018540
5905339018687
5905339018670
5905339018694
5905339018700

bílá metalíza / biela metalíza
černá metalíza / čierna metalíza
zelená metalíza / zelená metalíza
modrá metalíza / modrá metalíza
šedá metalíza / sivá metalíza
fialová metalíza / fialová metalíza

DKC CZ

DKC SK

220 Kč
220 Kč
220 Kč
220 Kč
220 Kč
220 Kč

286 Sk
286 Sk
286 Sk
286 Sk
286 Sk
286 Sk



- teleskopické rameno / teleskopické rameno
- transformátor vestavený v podstavci / transformátor vstavaný v podstavci

Kancelářské stolní lampy na halogenové žárovky
Kancelárske stolné lampy na halogénové žiarovky

MADRE SX2037

Kancelářská stolní lampa
Kancelárska stolná lampa

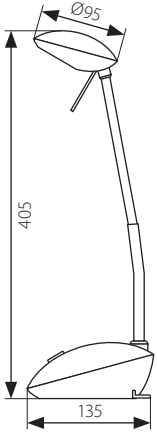

- těleso svítidla a stínítko: plast / rameno a reflektor: hliník / difúzor: sklo
- teleso svietidla a tienidlo: plast / rameno a reflektor: hliník / difúzor: sklo



■ MADRE SX2037 BLN/TR



■ MADRE SX2037 GF/T

■ MADRE SX2037 GN/T

■ MADRE SX2037 GFD/T

■ MADRE SX2037 BLN/T

■ MADRE SX2037 RE/T

| Kanlux | | EAN |  | DKC CZ | DKC SK |
|---------------------|-------|---------------|---|--------|--------|
| MADRE SX2037 GN/T | 01930 | 5905339019301 | zelená metalíza / zelená metalíza | 329 Kč | 421 Sk |
| MADRE SX2037 BLN/T | 01931 | 5905339019318 | modrá metalíza / modrá metalíza | 329 Kč | 421 Sk |
| MADRE SX2037 BLN/TR | 01935 | 5905339019356 | modrá průhledná / modrá priehľadná | 329 Kč | 421 Sk |
| MADRE SX2037 GF/T | 01933 | 5905339019332 | šedá metalíza / sivá metalíza | 329 Kč | 421 Sk |
| MADRE SX2037 GFD/T | 01934 | 5905339019349 | černý chrom / čierny chróm | 329 Kč | 421 Sk |
| MADRE SX2037 RE/T | 01932 | 5905339019325 | červená metalíza / červená metalíza | 329 Kč | 421 Sk |



- teleskopické rameno / teleskopické rameno
- transformátor vestavený v podstavci / transformátor vstavaný v podstavci

IBIS KT030

Kancelářská stolní lamp
Kancelárska stolná lamp

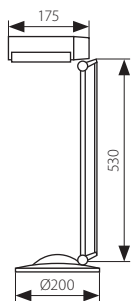

- těleso svítidla a rameno: kov / stínítko a horní díl podstavce: plast / reflektor: hliník
- teleso svietidla a rameno: kov / tienidlo a horný diel podstavca: plast / reflektor: hliník



■ IBIS KT030-GN

■ IBIS KT030-GR

■ IBIS KT030-BL

| | | | | | | | | | |
|--|--|---------|--|---------------|--------|---------------|-----------------|--------|--------|
| | | EAN | | DKC CZ | DKC SK | | | | |
| | | | | IBIS KT030-GN | 01882 | 5905339018823 | zelená / zelená | 450 Kč | 585 Sk |
| | | | | IBIS KT030-BL | 01881 | 5905339018816 | modrá / modrá | 450 Kč | 585 Sk |
| | | | | IBIS KT030-GR | 01883 | 5905339018830 | šedá / sivá | 450 Kč | 585 Sk |

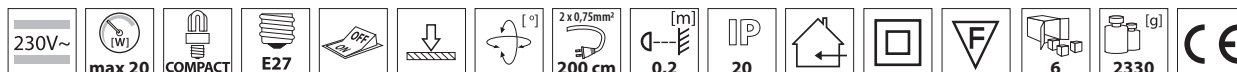

IBIS KT028

Kancelářská stolní lampa
Kancelárska stolná lampa

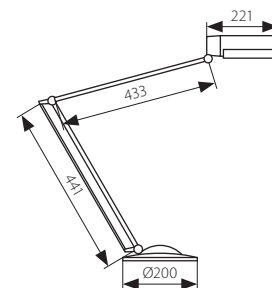

- těleso svítidla a rameno: kov / stínítko a horní díl podstavce: plast / reflektor: hliník
- teleso svietidla a rameno: kov / tienidlo a horný diel podstavca: plast / reflektor: hliník



■ IBIS KT028-GR

■ IBIS KT028-GN

■ IBIS KT028-BL

| Kanlux | | EAN | | DKC CZ | | DKC SK | |
|---------------|-------|---------------|-----------------|--------|--------|--------|--|
| IBIS KT028-GN | 01887 | 5905339018878 | zelená / zelená | 450 Kč | 585 Sk | | |
| IBIS KT028-BL | 01886 | 5905339018861 | modrá / modrá | 450 Kč | 585 Sk | | |
| IBIS KT028-GR | 01888 | 5905339018885 | šedá / sivá | 450 Kč | 585 Sk | | |



■ kloubové rameno / klbové rameno

Kancelářské stolní lampy na úsporné zářivky
Kancelárske stolné lampy na úsporné žiarivky

IBIS KT028C

Kancelářská stolní lampa
Kancelárska stolná lampa

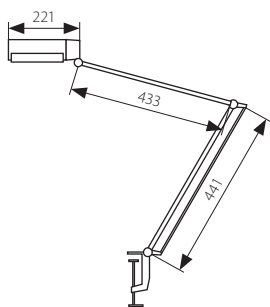

- držák svítidla a rameno: kov / stínítko: plast / reflektor: hliník
- držák svítidla a rameno: kov / tienidlo: plast / reflektor: hliník



■ IBIS KT028C-GN

■ IBIS KT028C-GR

■ IBIS KT028C-BL

| | | | | | |
|----------------|-------|---------------|-----------------|--------|--------|
| | | EAN | | DKC CZ | DKC SK |
| IBIS KT028C-GN | 01872 | 5905339018724 | zelená / zelená | 300 Kč | 390 Sk |
| IBIS KT028C-BL | 01871 | 5905339018717 | modrá / modrá | 300 Kč | 390 Sk |
| IBIS KT028C-GR | 01873 | 5905339018731 | šedá / sivá | 300 Kč | 390 Sk |



- kloubové rameno / klbové rameno
- se sponou umožňující přichycení k desce stolu nebo k polici / so sponou umožňujúcou prichytenie k doske alebo k poličke

HERON KT017C

Kancelářská stolní lamp
Kancelárska stolná lamp

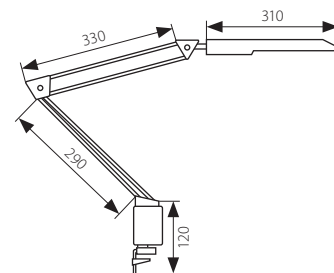

- držák svítidla a rameno: kov / stínítko: plast / reflektor: hliník
- držák svietidla a rameno: kov / tienidlo: plast / reflektor: hliník



■ HERON KT017C-W

■ HERON KT017C-B

| | | | | | |
|--|--|---------|--|----------------------------------|----------------|
| | | EAN | | DKC CZ | DKC SK |
| | | | | HERON KT017C-W HERON KT017C-B | 01878 01879 |

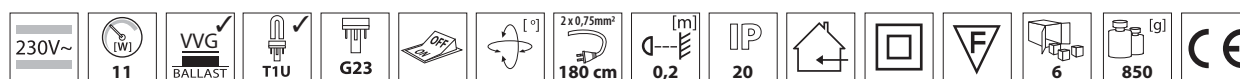

- kloubové rameno / klbové rameno
- se sponou umožňující přichycení k desce stolu nebo k polici / so sponou umožňujúcou prichytenie k doske alebo k polici

Kancelářské stolní lampy na úsporné zářivky
Kancelárske stolné lampy na úsporné žiarivky

ZEPO LFD-T02

Nábytkové svítidlo na halogenové žárovky
Nábytkové sietidlo na halogénové žiarovky

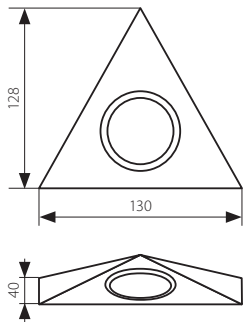

- těleso svítidla: ocelový plech / difúzor: sklo
- teleso sietidla: ocelový plech / difúzor: sklo



■ ZEPO LFD-T02-C



■ ZEPO LFD-T02-C/M



■ ZEPO LFD-T02-MPC

| Kanlux | | EAN | | DKC CZ | | DKC SK | |
|------------------|-------|---------------|---------------------------|--------|--------|--------|--|
| ZEPO LFD-T02-C | 04380 | 5905339043801 | chrom / chróm | 104 Kč | 135 Sk | | |
| ZEPO LFD-T02-C/M | 04381 | 5905339043818 | matný chrom / matný chróm | 104 Kč | 135 Sk | | |
| ZEPO LFD-T02-MPC | 04383 | 5905339043832 | hliník / hliník | 104 Kč | 135 Sk | | |

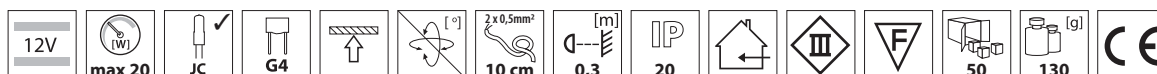

ZEPO LFD-T02/S

Nábytkové svítidlo na halogenové žárovky
Nábytkové svietidlo na halogénové žiarovky

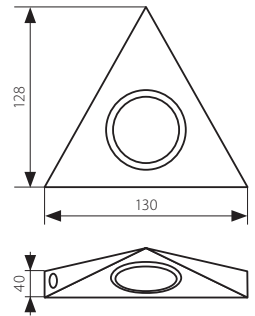

- těleso svítidla: ocelový plech / difúzor: sklo
- teleso svietidla: ocelový plech / difúzor: sklo



■ ZEPO LFD-T02/S-C



■ ZEPO LFD-T02/S-C/M



■ ZEPO LFD-T02/S-MPC

| | | | | | |
|--------------------|-------|---------------|---------------------------|--------|--------|
| Kanlux | | EAN | | DKC CZ | DKC SK |
| ZEPO LFD-T02/S-C | 04385 | 5905339043856 | chrom / chróm | 134 Kč | 174 Sk |
| ZEPO LFD-T02/S-C/M | 04386 | 5905339043863 | matný chrom / matný chróm | 134 Kč | 174 Sk |
| ZEPO LFD-T02/S-MPC | 04388 | 5905339043887 | hliník / hliník | 134 Kč | 174 Sk |

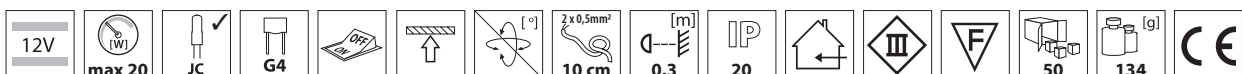

Nábytková svítidla na halogenové žárovky
Nábytkové svietidlá na halogénové žiarovky

SALUT DL-305-S

Nábytkové bodové svítidlo
Nábytkové bodové svetidlo

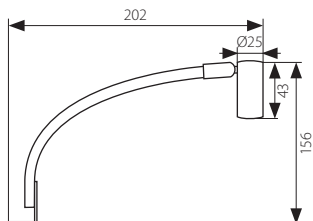

- těleso a rameno svítidla: kovová slitina
- teleso a rameno svetidla: kovová zliatina



■ SALUT DL-305-S-BR/M

■ SALUT DL-305-S-C

■ SALUT DL-305-S-C/M

| Kanlux | Kanlux | EAN | | DKC CZ | DKC SK |
|---------------------|--------|---------------|----------------------------|--------|--------|
| SALUT DL-305-S-BR/M | 00944 | 5905339009449 | matná mosaz / matná mosadz | 195 Kč | 254 Sk |
| SALUT DL-305-S-C | 00942 | 5905339009425 | chrom / chróm | 179 Kč | 233 Sk |
| SALUT DL-305-S-C/M | 00943 | 5905339009432 | matný chrom / matný chróm | 195 Kč | 254 Sk |

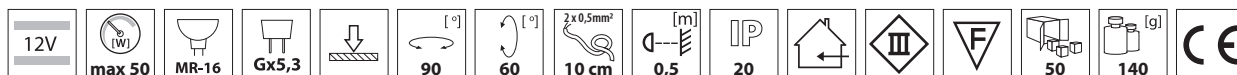

- jako zdroj světla také možno použít žárovku MR-11 / ako zdroj svetla tiež možno použiť žiarovku MR-11

SALUT DL-307-S

Nábytkové bodové svítidlo
Nábytkové bodové svetidlo

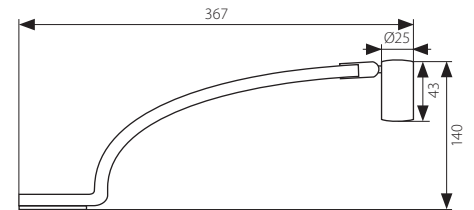
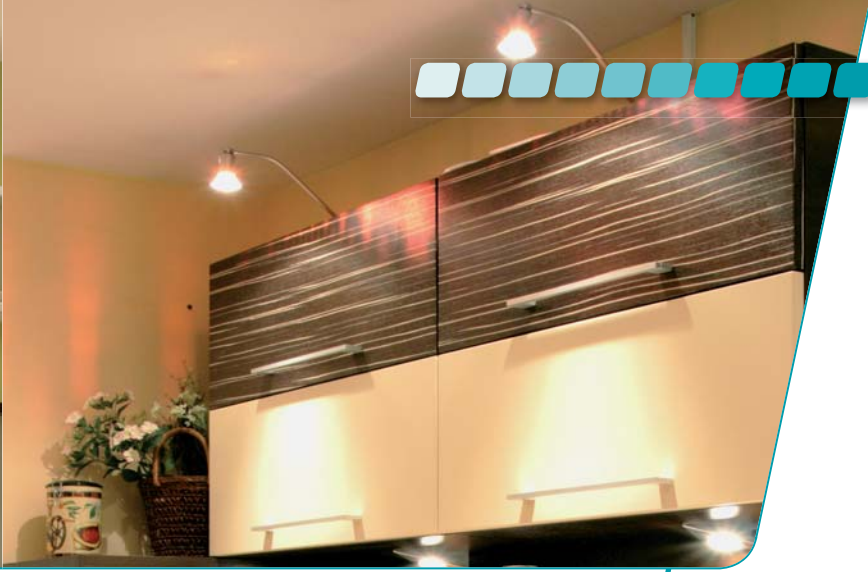

- těleso a rameno svítidla: kovová slitina
- teleso a rameno svetidla: kovová zliatina



■ SALUT DL-307-S-C

■ SALUT DL-307-S-BR/M

■ SALUT DL-307-S-C/M

| Kanlux | | EAN | | DKC CZ | | DKC SK | |
|---------------------|-------|---------------|-----------------------------|--------|--------|--------|--|
| SALUT DL-307-S-BR/M | 00949 | 5905339009494 | matná mosadz / matná mosadz | 195 Kč | 254 Sk | | |
| SALUT DL-307-S-C | 00947 | 5905339009470 | chrom / chróm | 179 Kč | 233 Sk | | |
| SALUT DL-307-S-C/M | 00948 | 5905339009487 | matný chrom / matný chróm | 195 Kč | 254 Sk | | |

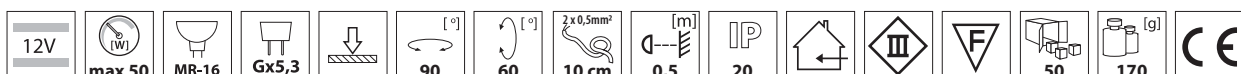

- jako zdroj světla také možno použít žárovku MR-11 / ako zdroj svetla tiež možno použiť žiarovku MR-11

Nábytková svítidla na halogenové žárovky
Nábytkové svetidlá na halogénové žiarovky

SALUT DL-138RA/1

Nábytkové bodové svítidlo
Nábytkové bodové svietidlo



- těleso a rameno svítidla: kovová slitina
- těleso a rameno svietidla: kovová zliatina

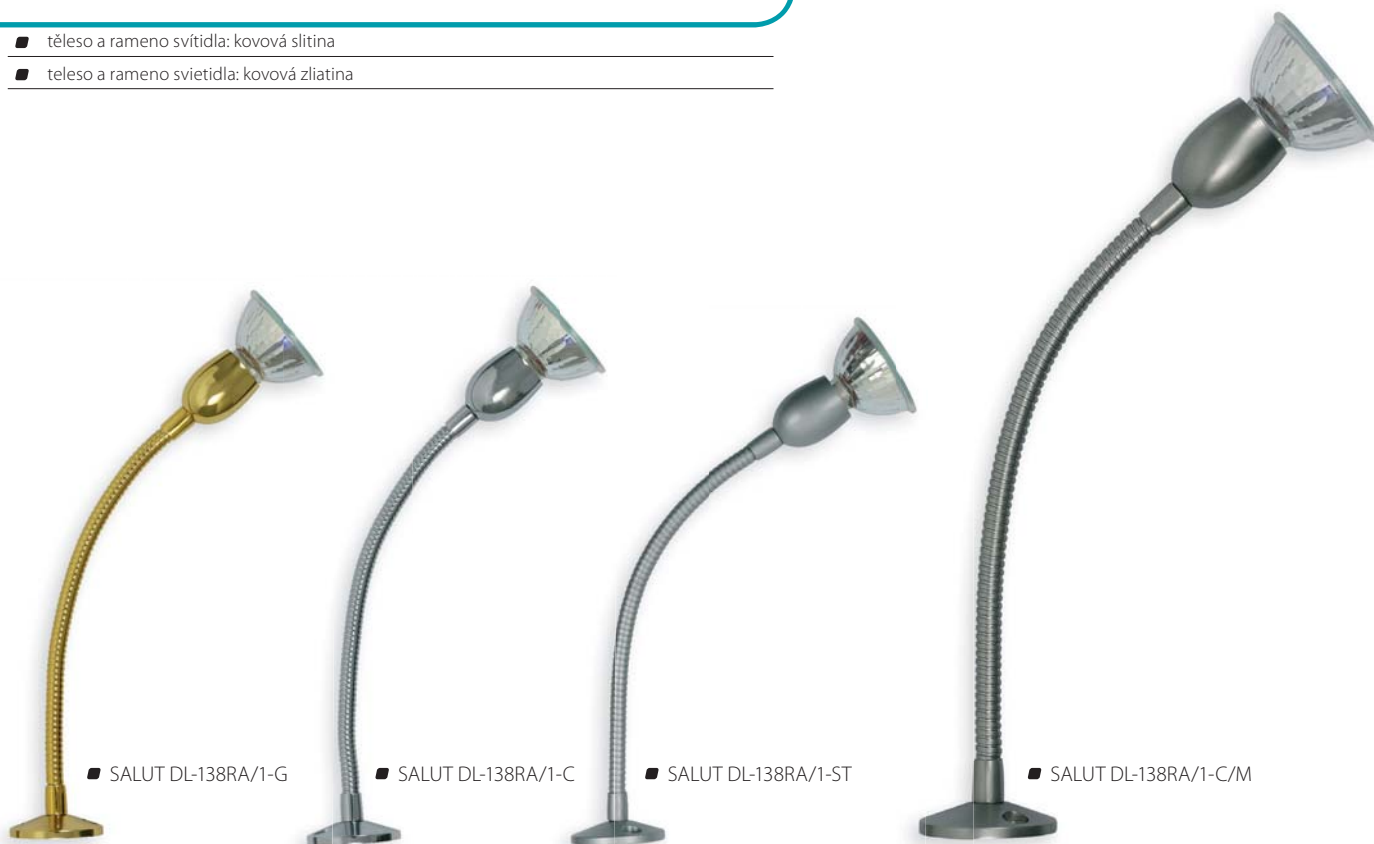

■ SALUT DL-138RA/1-G

■ SALUT DL-138RA/1-C

■ SALUT DL-138RA/1-ST

■ SALUT DL-138RA/1-C/M

| Kanlux | Kanlux | EAN | | DKC CZ | DKC SK |
|----------------------|--------|---------------|---------------------------|--------|--------|
| SALUT DL-138RA/1-G | 00930 | 5905339009302 | zlatá / zlatá | 198 Kč | 257 Sk |
| SALUT DL-138RA/1-C | 00933 | 5905339009333 | chrom / chróm | 198 Kč | 257 Sk |
| SALUT DL-138RA/1-C/M | 00932 | 5905339009326 | matný chrom / matný chróm | 198 Kč | 257 Sk |
| SALUT DL-138RA/1-ST | 00931 | 5905339009319 | šedý / sivý | 198 Kč | 257 Sk |

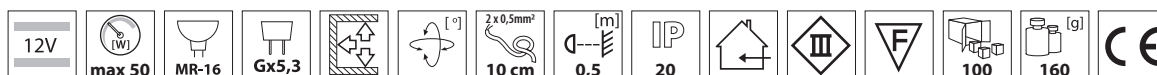

- ohebné rameno / ohybné rameno
- jako zdroj světla také možno použít žárovku MR-11 / ako zdroj svetla tiež možno použiť žiarovku MR-11

GLORIA TL3011

Nábytkové zářivkové svítidlo
Nábytkové žiarivkové svetidlo

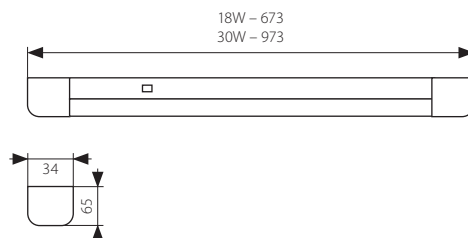

- těleso svítidla a difuzor: plast / rám svítidla: kov
- teleso svetidla a difúzor: plast / rám svetidla: kov



■ GLORIA TL3011-30W

■ GLORIA TL3011-18W

| | | | | | | | | |
|-------------------|-------|---------------|--------------|----|----|------|--------|--------|
| | | EAN | | | | | DKC CZ | DKC SK |
| GLORIA TL3011-18W | 00510 | 5905339005106 | bílá / biela | 18 | 20 | 675 | 306 Kč | 389 Sk |
| GLORIA TL3011-30W | 00511 | 5905339005113 | bílá / biela | 30 | 12 | 1041 | 433 Kč | 554 Sk |

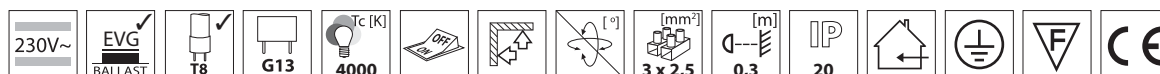

Nábytková svítidla na lineární zářivky
Nábytkové svetidlá na lineárne žiarivky

MERA TL

Nábytkové zářivkové svítidlo
Nábytkové žiarivkové svetidlo

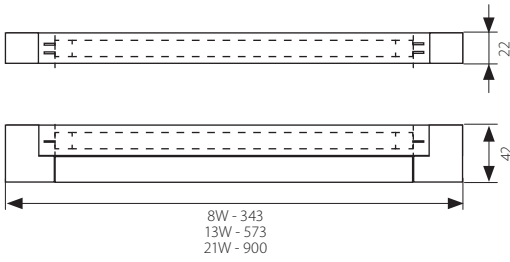

- těleso svítidla a difúzor: plast
- teleso svetidla a difúzor: plast



■ MERA TL-8



■ MERA TL-13



■ MERA TL-21

| | | | EAN | | | | DKC CZ | DKC SK |
|--------------|--|-------|---------------|--------------|----|-----|--------|--------|
| * MERA TL-8 | | 04730 | 5905339047304 | bílá / biela | 8 | 250 | 199 Kč | 265 Sk |
| * MERA TL-13 | | 04731 | 5905339047311 | bílá / biela | 13 | 340 | 229 Kč | 305 Sk |
| * MERA TL-21 | | 04732 | 5905339047328 | bílá / biela | 21 | 470 | 319 Kč | 424 Sk |

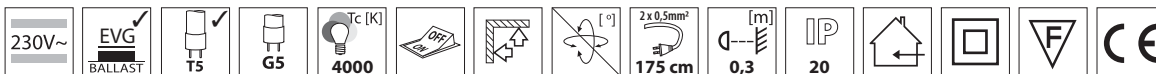

- možnost průběžného zapojení svítidel pomocí propojovací šňůry MERA PP, až 18 svítidel MERA 8, nebo 11 svítidel MERA 13, nebo 8 svítidel MERA 21
- možnost priebežného zapojenia svetidiel pomocou prepojujacej šnúry MERA PP, až 18 svetidiel MERA 8, alebo 11 svetidiel MERA 13, alebo 8 svetidiel MERA 21
- matný, prizmatický difúzor / opálový, prizmatický difúzor

MERA PP

Propojovací kabel
Prepojovací kábel

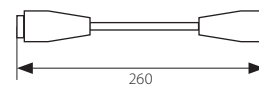

- vidlice a zásuvka: plast
- vidlice a zásuvka: plast

■ MERA PP



| | | | | | |
|---|---|--|---|--------|--------|
|  |  | EAN  |  | DKC CZ | DKC SK |
| * MERA PP | 04733 | 5905339047335 | bílá / biela | 12 Kč | 16 Sk |



- slouží k propojení svítidel série MERA / slúži k pripojeniu svietidiel série MERA

Nábytková svítidla na lineární zářivky
Nábytkové svietidlá na lineárne žiarivky

GRELA TL2004B

Nábytkové zářivkové svítidlo
Nábytkové žiarivkové svietidlo

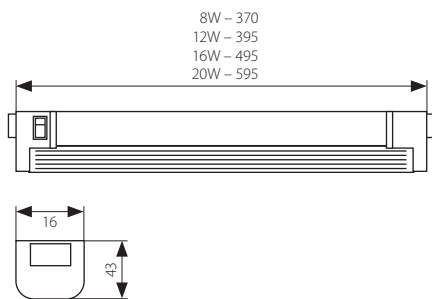

- těleso svítidla a difúzor: plast / rám svítidla: kov
- teleso svietidla a difúzor: plast / rám svietidla: kov



■ GRELA TL2004B-8W



■ GRELA TL2004B-12W



■ GRELA TL2004B-16W



■ GRELA TL2004B-20W

| Kanlux | Kanlux | EAN | | [W] | [g] | DKC CZ | DKC SK |
|-------------------|--------|---------------|--------------|-----|-----|--------|--------|
| GRELA TL2004B-8W | 00520 | 5905339005205 | bílá / biela | 8 | 270 | 234 Kč | 304 Sk |
| GRELA TL2004B-12W | 00521 | 5905339005212 | bílá / biela | 12 | 300 | 243 Kč | 316 Sk |
| GRELA TL2004B-16W | 00522 | 5905339005229 | bílá / biela | 16 | 330 | 261 Kč | 339 Sk |
| GRELA TL2004B-20W | 00523 | 5905339005236 | bílá / biela | 20 | 360 | 302 Kč | 393 Sk |

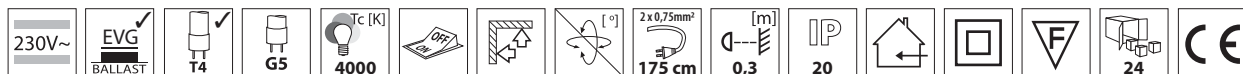

- možnost propojení až 10 svítidel / možnost propojenia až 10 svietidiel



CONNECT TL2004B-PP

Propojovací kábel
Prepojovací kábel

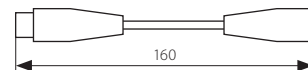

- vidlice a zásuvka: plast
- vidlica a zásuvka: plast



■ CONNECT TL2004B-PP

| | | | | | | | |
|--------------------|----------------------------------|---------------|--------------|--------|--------|--------|----|
| | | EAN | | DKC CZ | DKC SK | | |
| CONNECT TL2004B-PP | 00525 | 5905339005250 | bílá / biela | 13 Kč | 17 Sk | | |
| | | | | | | | |
| 230V~ | 2 x 0,75mm ² 16 cm | IP 20 | | F | 200 | 68 [g] | CE |

- slouží k propojení svítidel série GRELA TL2004B / slúži k pripojeniu svietidiel série GRELA TL2004B

Nábytková svítidla na lineární zářivky
Nábytkové svietidlá na lineárne žiarivky

PAX TL2016B

Nábytkové zářivkové svítidlo
Nábytkové žiarivkové svietidlo

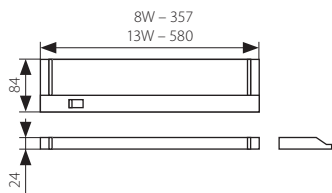

- těleso svítidla a difúzor: plast / rám svítidla: kov
- teleso svietidla a difúzor: plast / rám svietidla: kov



■ PAX TL2016B-13W-SR

■ PAX TL2016B-8W-SR

| | | | | | | | |
|---|----------------|--------------------------------|--|---------|-------------|------------------|------------------|
| | | EAN | | | | DKC CZ | DKC SK |
| PAX TL2016B-8W-SR PAX TL2016B-13W-SR | 04281 04282 | 5905339042811 5905339042828 | stříbrná / strieborná stříbrná / strieborná | 8 13 | 750 1100 | 397 Kč 458 Kč | 516 Sk 595 Sk |

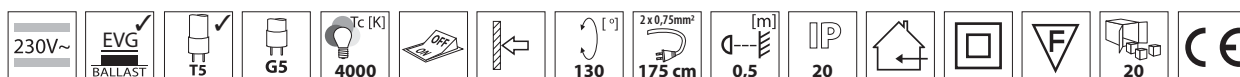

- možnost vertikálního nastavení světelného toku / možnost vertikálneho nastavenia svetelného toku

CERES TL2014-13W-SR

Nábytkové zářivkové svítidlo
Nábytkové žiarivkové svetidlo

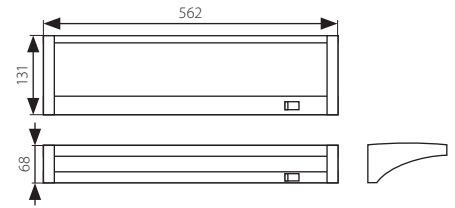

- těleso svítidla a difuzor: plast
- teleso svetidla a difúzor: plast



■ CERES TL2014-13W-SR

| | | | | | |
|---------------------|-------|---------------|----------------------|--------|--------|
| Kanlux | | EAN | | DKC CZ | DKC SK |
| CERES TL2014-13W-SR | 04280 | 5905339042804 | stříbrná / stieborná | 497 Kč | 646 Sk |

| | | | | | | | | | |
|--|--|--|--|--|--|--|--|--|--|
| | | | | | | | | | |
| | | | | | | | | | |

- pevné nastavení světelného toku / pevné nastavenie svetelného toku

Nábytková svítidla na lineární zářivky
Nábytkové svetidlá na lineárne žiarivky

CELT TL2050

Nábytkové zářivkové svítidlo
Nábytkové žiarivkové svetidlo

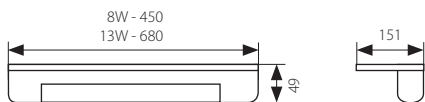

- těleso svítidla a difúzor: plast / sklenená polička
- teleso svetidla a difúzor: plast / sklenená polica



■ CELT TL2050-13W-SR



■ CELT TL2050-8W-SR

| | | | EAN | | | | DKC CZ | DKC SK |
|----------------------|-------|---------------|-----------------------|----|----|------|--------|---------|
| * CELT TL2050-8W-SR | 04871 | 5905339048714 | stříbrná / strieborná | 8 | 10 | 1860 | 630 Kč | 838 Sk |
| * CELT TL2050-13W-SR | 04872 | 5905339048721 | stříbrná / strieborná | 13 | 5 | 2760 | 758 Kč | 1009 Sk |

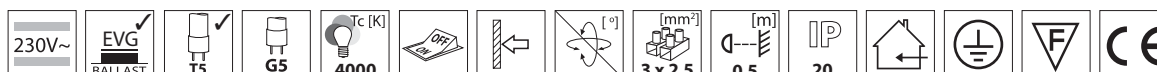



MAR TL2035

Nábytkové zářivkové svítidlo
Nábytkové žiarivkové svietidlo

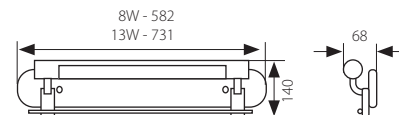

- těleso svítidla a difuzor: plast / rám svítidla, závěsné rameno a háčky: kov
- teleso svietidla a difúzor: plast / rám svítidla, závěsné rameno a háčky: kov



■ MAR TL2035-8W



■ MAR TL2035-13W

| Kanlux | | EAN | | [W] | [g] | DKC CZ | DKC SK |
|------------------|-------|---------------|-----------------------|-----|------|--------|---------|
| * MAR TL2035-8W | 04875 | 5905339048752 | stříbrná / strieborná | 8 | 860 | 716 Kč | 952 Sk |
| * MAR TL2035-13W | 04876 | 5905339048769 | stříbrná / strieborná | 13 | 1020 | 793 Kč | 1055 Sk |

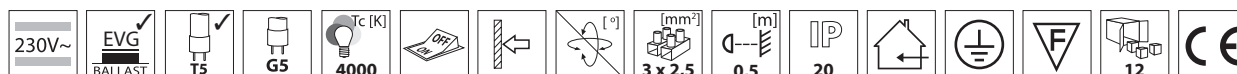

Nábytková svítidla na lineární zářivky
Nábytkové svietidlá na lineárne žiarivky

ARDA TL2019B

Nábytkové zářivkové svítidlo
Nábytkové žiarivkové svietidlo

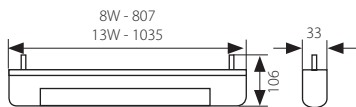

- těleso svítidla a difúzor: plast
- teleso svietidla a difúzor: plast



■ ARDA TL2019B-13W

■ ARDA TL2019B-8W

| | | | EAN | | [W] | [g] | DKC CZ | DKC SK |
|--------------------|-------|---------------|-----------------------|----|-----|--------|--------|--------|
| * ARDA TL2019B-8W | 04881 | 5905339048813 | stříbrná / strieborná | 8 | 690 | 509 Kč | 677 Sk | |
| * ARDA TL2019B-13W | 04882 | 5905339048820 | stříbrná / strieborná | 13 | 820 | 591 Kč | 787 Sk | |

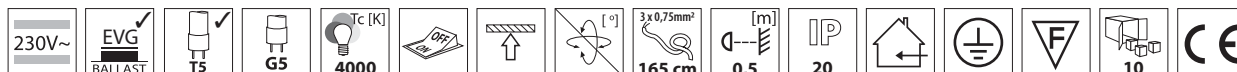

PARI TL2019A

Nábytkové zářivkové svítidlo
Nábytkové žiarivkové svietidlo

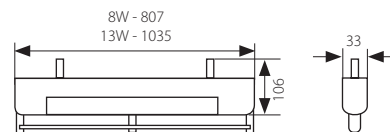

- těleso svítidla a difuzor: plast / rám svítidla, závěsné rameno a háčky: kov
- teleso svietidla a difúzor: plast / rám svítidla, závěsné rameno a háčky: kov



■ PARI TL2019A-8W



■ PARI TL2019A-13W

| | | | | | | DKC CZ | DKC SK |
|--------------------|-------|---------------|-----------------------|----|------|--------|--------|
| * PARI TL2019A-8W | 04885 | 5905339048851 | stříbrná / strieborná | 8 | 960 | 560 Kč | 745 Sk |
| * PARI TL2019A-13W | 04886 | 5905339048868 | stříbrná / strieborná | 13 | 1120 | 639 Kč | 850 Sk |

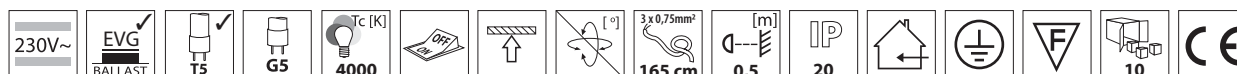

Nábytková svítidla na lineární zářivky
Nábytkové svietidlá na lineárne žiarivky

MIG LED-40

Ozdobné svítidlo
Ozdobné svietidlo

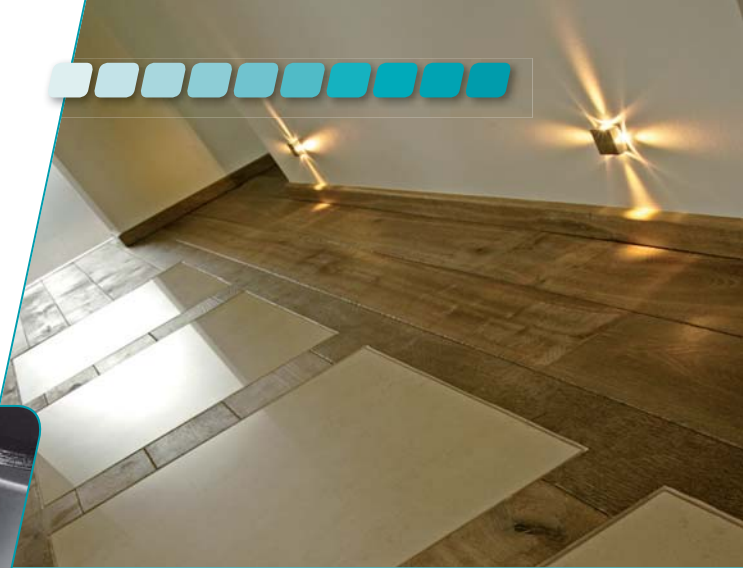
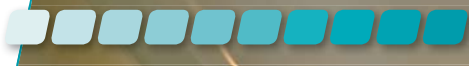
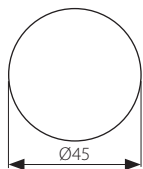

- těleso svítidla: hliníková slitina
- teleso svietidla: hliníková zliatina



■ MIG LED-40

| | | | | | | |
|--------------|-------|---------------|---------------------------|--------------|--------|--------|
| | | EAN | | | DKC CZ | DKC SK |
| * MIG LED-40 | 04790 | 5905339047908 | matný nikel / matný nikel | bílá / biela | 223 Kč | 297 Sk |

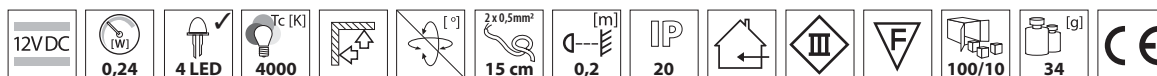

- nevýměnný zdroj světla / nevýmenný zdroj svetla



MIG LED-4L

Ozdobné svítidlo
Ozdobné svetidlo

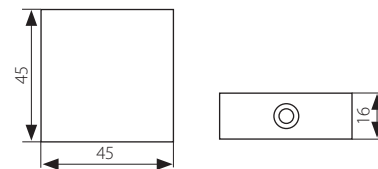
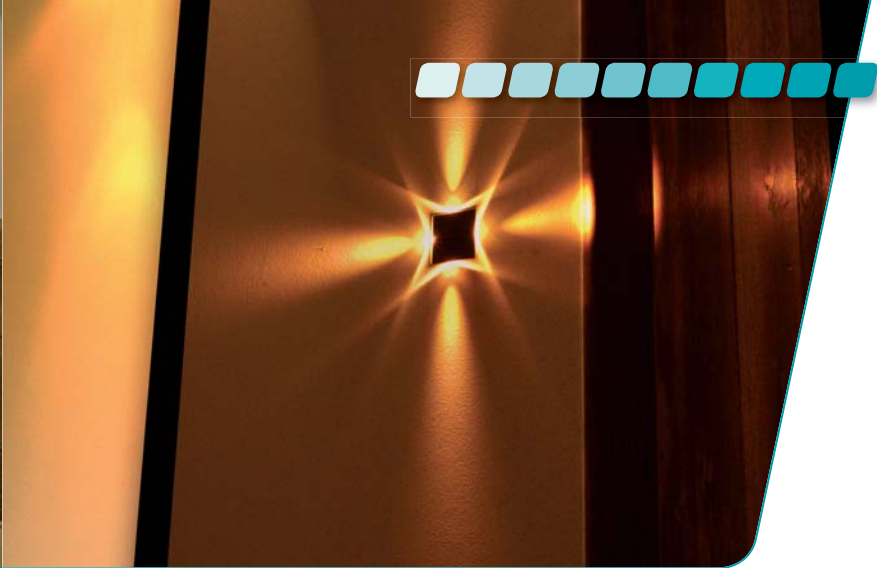

- těleso svítidla: hliníková slitina
- teleso svetidla: hliníková zliatina



■ MIG LED-4L

| | | | | | | |
|--------------|-------|---------------|--------------------------|--------------|--------|--------|
| | | EAN | | | DKC CZ | DKC SK |
| * MIG LED-4L | 04791 | 5905339047915 | matný nikl / matný nikel | bílá / biela | 223 Kč | 297 Sk |

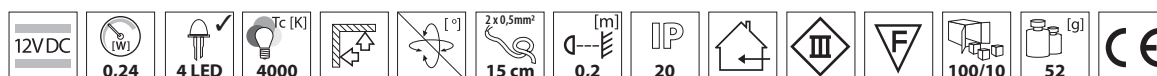

- nevýměnný zdroj světla / nevýmenný zdroj svetla

Halogenová svítidla přisazená
Halogénové svetidlá prisadené

HALI

Halogenové svítidlo přisazené
Halogénové svietidlo prisadené

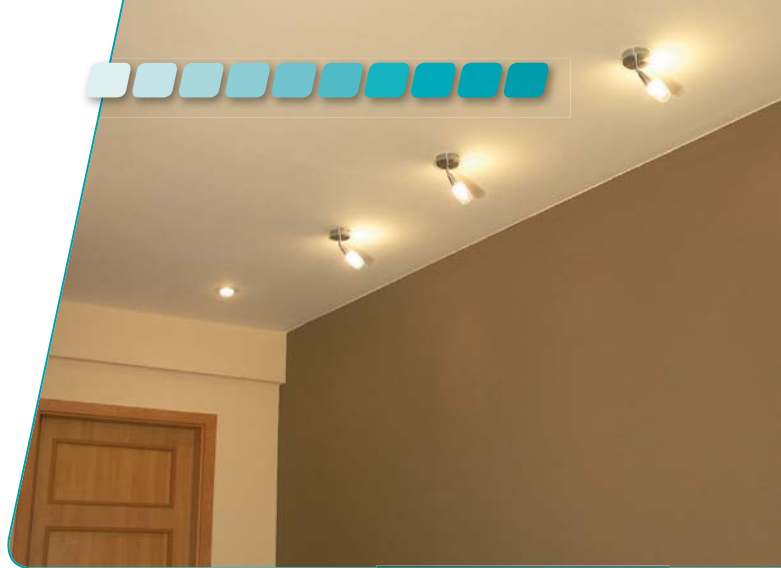
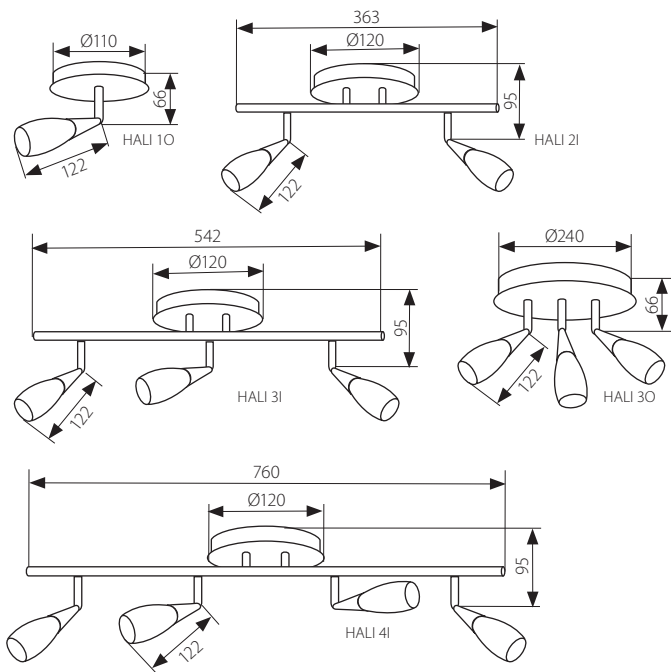

- těleso svítidla: ocelový plech / difuzory: sklo
- teleso svietidla: ocelový plech / difúzory: sklo



■ HALI 10

■ HALI 3O

■ HALI 2I

■ HALI 3I

■ HALI 4I

| | | | EAN | | [W] | [g] | DKC CZ | DKC SK |
|-----------|-------|---------------|---------------------------------|------------|---------|---------|--------|---------|
| * HALI 10 | 04725 | 5905339047250 | saténový chrom / saténový chróm | max 40 | 24 | 290 | 192 Kč | 256 Sk |
| * HALI 2I | 04726 | 5905339047267 | saténový chrom / saténový chróm | 2 x max 40 | 8 | 560 | 435 Kč | 579 Sk |
| * HALI 3I | 04727 | 5905339047274 | saténový chrom / saténový chróm | 3 x max 40 | 6 | 730 | 658 Kč | 874 Sk |
| * HALI 3O | 04729 | 5905339047298 | saténový chrom / saténový chróm | 3 x max 40 | 6 | 1030 | 701 Kč | 932 Sk |
| * HALI 4I | 04728 | 5905339047281 | saténový chrom / saténový chróm | 4 x max 40 | 6 | 930 | 846 Kč | 1125 Sk |

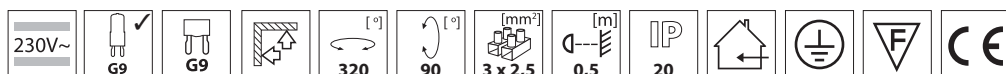

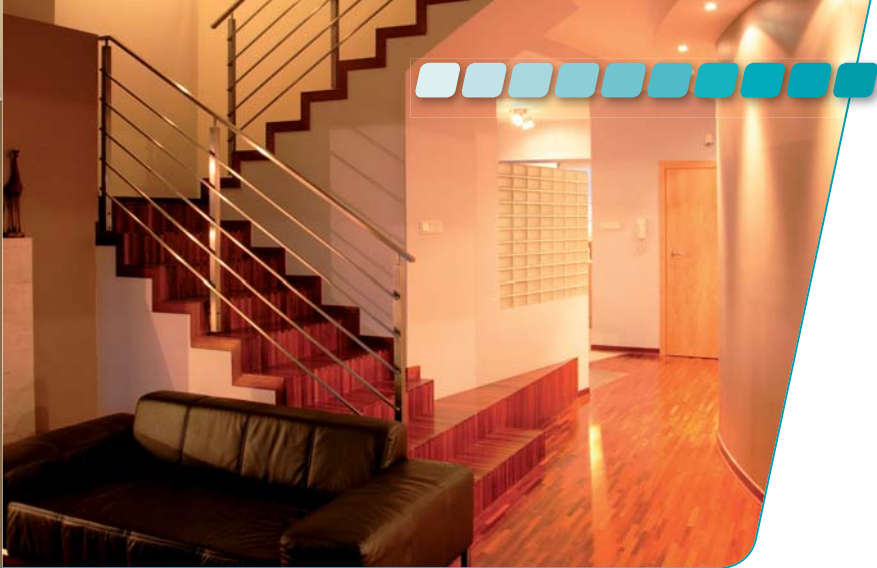

ANO

Halogenové svítidlo přisazené
Halogenové svietidlo prisadené

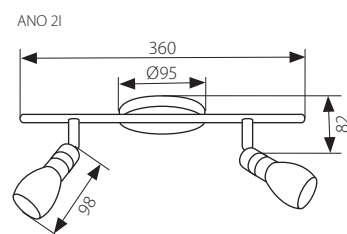
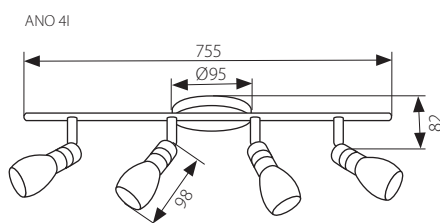
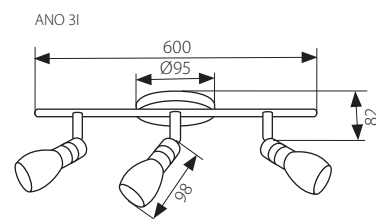
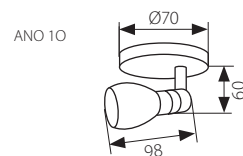

- těleso svítidla: ocelový plech / difuzory: sklo
- teleso svietidla: ocelový plech / difúzory: sklo



| | | | | | | | DKC CZ | DKC SK |
|----------|-------|---------------|---------------------------------|------------|----|-----|--------|---------|
| * ANO 10 | 04720 | 5905339047205 | saténový chrom / saténový chróm | max 40 | 12 | 200 | 192 Kč | 256 Sk |
| * ANO 21 | 04721 | 5905339047212 | saténový chrom / saténový chróm | 2 x max 40 | 8 | 480 | 435 Kč | 579 Sk |
| * ANO 31 | 04722 | 5905339047229 | saténový chrom / saténový chróm | 3 x max 40 | 8 | 670 | 658 Kč | 874 Sk |
| * ANO 41 | 04723 | 5905339047236 | saténový chrom / saténový chróm | 4 x max 40 | 6 | 890 | 846 Kč | 1125 Sk |



Halogenová svítidla přisazená
Halogenové svietidlá prisadené

TERI EL

Halogenové svítidlo přisazené
Halogénové svietidlo prisadené

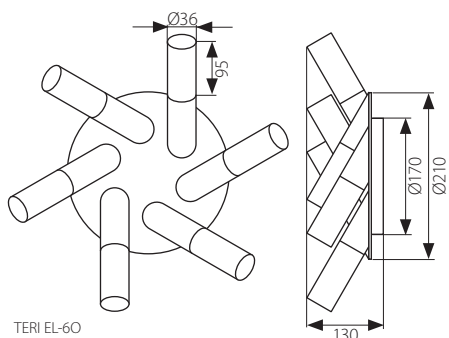
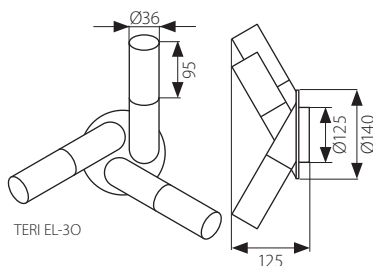
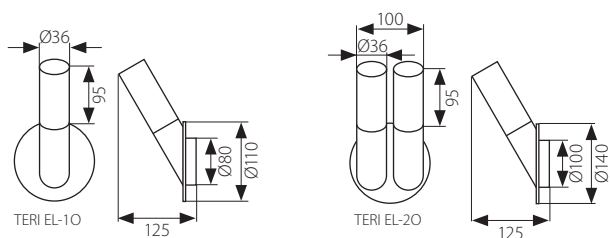

■ TERI EL-60

- těleso svítidla: ocelový plech / difuzory: sklo
- teleso svietidla: ocelový plech / difúzory: sklo



■ TERI EL-30



■ TERI EL-10



■ TERI EL-20

| | | | EAN | | [W] | [g] | DKC CZ | DKC SK |
|--------------|-------|---------------|---------------------------------|------------|------|---------|---------|--------|
| * TERI EL-10 | 04800 | 5905339048004 | saténový chrom / saténový chróm | max 40 | 330 | 222 Kč | 295 Sk | |
| * TERI EL-20 | 04801 | 5905339048011 | saténový chrom / saténový chróm | 2 x max 40 | 590 | 445 Kč | 592 Sk | |
| * TERI EL-30 | 04802 | 5905339048028 | saténový chrom / saténový chróm | 3 x max 40 | 800 | 590 Kč | 785 Sk | |
| * TERI EL-60 | 04803 | 5905339048035 | saténový chrom / saténový chróm | 6 x max 40 | 1580 | 1206 Kč | 1604 Sk | |

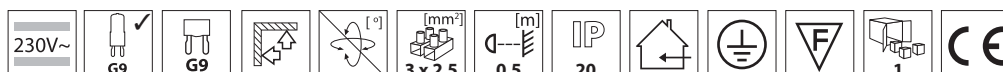

SONDA EL

Halogenové svítidlo přisazené
Halogenové svietidlo prisadené

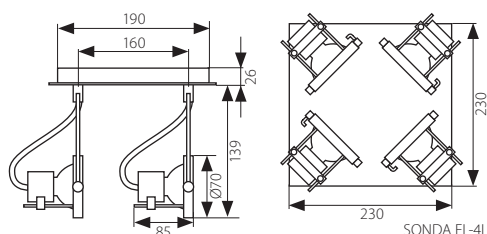
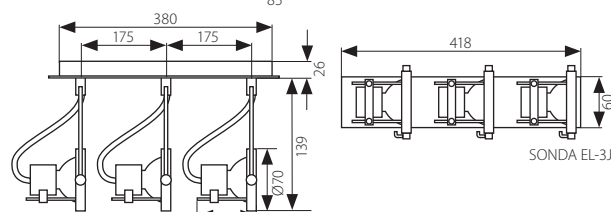
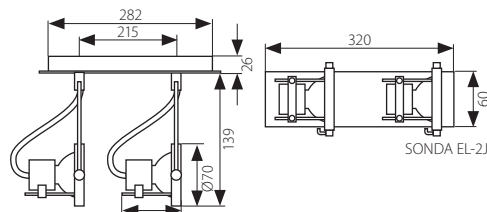
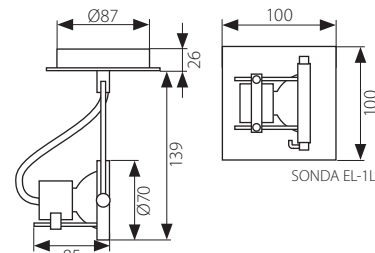

■ SONDA EL-4L



■ SONDA EL-1L



■ SONDA EL-2J



■ SONDA EL-3J

- těleso svítidla a reflektory: ocelový plech
- těleso svietidla a reflektory: ocelový plech

| | | EAN | | | | | DKC CZ | DKC SK |
|---------------|-------|---------------|---------------------------------|------------|----|------|--------|---------|
| * SONDA EL-1L | 04795 | 5905339047953 | saténový chrom / saténový chróm | max 50 | 24 | 560 | 279 Kč | 371 Sk |
| * SONDA EL-2J | 04796 | 5905339047960 | saténový chrom / saténový chróm | 2 x max 50 | 12 | 1300 | 599 Kč | 797 Sk |
| * SONDA EL-3J | 04797 | 5905339047977 | saténový chrom / saténový chróm | 3 x max 50 | 6 | 1950 | 819 Kč | 1089 Sk |
| * SONDA EL-4L | 04798 | 5905339047984 | saténový chrom / saténový chróm | 6 x max 50 | 8 | 2350 | 999 Kč | 1329 Sk |

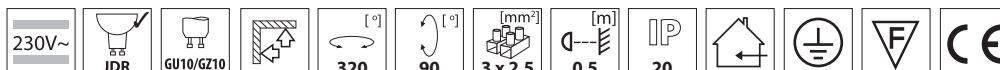

Halogenová svítidla přisazená
Halogenové svietidlá prisadené

SYLENI

Plafon
Plafón

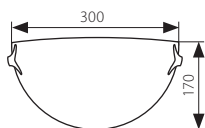

SYLENI 1030 1/2Y/ML-ZL
SYLENI 1030 1/2Y/ML-SR

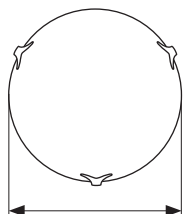

SYLENI 1030 MY/ML-ZL
SYLENI 1130 SY/ML-ZL
SYLENI 1230 DY/ML-ZL
SYLENI 1030 MY/ML-SR
SYLENI 1130 SY/ML-SR
SYLENI 1230 DY/ML-SR

SYLENI 1030 MY/ML-ZL – Ø300
SYLENI 1130 SY/ML-ZL – Ø400
SYLENI 1230 DY/ML-ZL – Ø500
SYLENI 1030 MY/ML-SR – Ø300
SYLENI 1130 SY/ML-SR – Ø400
SYLENI 1230 DY/ML-SR – Ø500



- stínitko: ohýbané sklo, zevnitř malované, vně pískované / těleso svítidla: ocelový plech / držáky stínítka: galvanizovaná slitina hliníku
- tienidlo: ohýbané sklo, zvnútra farebné, pieskované z vonkajšej strany / teleso svietidla: ocelový plech / príchytky tienidla: galvanizovaná zliatina hliníku



■ SYLENI 1130 SY/ML-ZL



■ SYLENI 1030 MY/ML-SR



■ SYLENI 1230 DY/ML-SR



■ SYLENI 1030 1/2Y/ML-SR

| Kanlux | Kanlux | EAN | | | [W] | [g] | DKC CZ | DKC SK |
|------------------------|--------|---------------|----------------------|------------|------|--------|---------|--------|
| SYLENI 1030 1/2Y/ML-ZL | 70796 | 5905339707963 | zlatá / zlatá | max 60 | 600 | 290 Kč | 374 Sk | |
| SYLENI 1030 MY/ML-ZL | 70794 | 5905339707949 | zlatá / zlatá | max 60 | 1000 | 390 Kč | 507 Sk | |
| SYLENI 1130 SY/ML-ZL | 70792 | 5905339707925 | zlatá / zlatá | 2 x max 60 | 1600 | 590 Kč | 743 Sk | |
| SYLENI 1230 DY/ML-ZL | 70790 | 5905339707901 | zlatá / zlatá | 3 x max 40 | 2000 | 890 Kč | 1121 Sk | |
| SYLENI 1030 1/2Y/ML-SR | 70797 | 5905339707970 | stříbrná / stříborná | max 60 | 600 | 290 Kč | 377 Sk | |
| SYLENI 1030 MY/ML-SR | 70795 | 5905339707956 | stříbrná / stříborná | max 60 | 1000 | 390 Kč | 507 Sk | |
| SYLENI 1130 SY/ML-SR | 70793 | 5905339707932 | stříbrná / stříborná | 2 x max 60 | 1600 | 590 Kč | 767 Sk | |
| SYLENI 1230 DY/ML-SR | 70791 | 5905339707918 | stříbrná / stříborná | 3 x max 40 | 2000 | 890 Kč | 1121 Sk | |

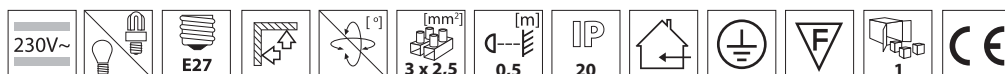

- povrch stínítka rovnoměrně šíří světlo / povrch tienidla rovnomerne šíří svetlo



ARDEA

Plafon
Plafón

ARDEA 1030 1/2/ML-BI

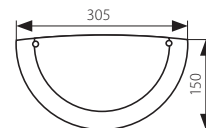

ARDEA 1030 M/ML-BI
ARDEA 1030 S/ML-BI
ARDEA 1130 D/ML-BI

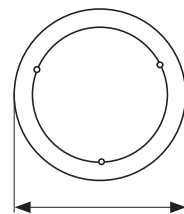

ARDEA 1030 M/ML-BI – Ø270
ARDEA 1030 S/ML-BI – Ø305
ARDEA 1130 D/ML-BI – Ø385

- stínitko: ohýbané sklo, zevnitř malované / těleso svítidla a lem: galvanizovaný ocelový plech / držáky stínítka: mosaz
- tienidlo: ohýbané sklo, zvnútra farebné / teleso svietidla a lem: galvanizovaný ocelový plech / príchytky tienidla: mosadz



■ ARDEA 1030 S/ML-BI



■ ARDEA 1030 M/ML-BI



■ ARDEA 1030 1/2/ML-BI



■ ARDEA 1130 D/ML-BI

| Kanlux | Kanlux | EAN | | [W] | [g] | DKC CZ | DKC SK |
|----------------------|--------|---------------|--------------|------------|------|--------|--------|
| ARDEA 1030 1/2/ML-BI | 70788 | 5905339707888 | bílá / biela | max 60 | 600 | 125 Kč | 163 Sk |
| ARDEA 1030 M/ML-BI | 70786 | 5905339707864 | bílá / biela | max 60 | 800 | 130 Kč | 170 Sk |
| ARDEA 1030 S/ML-BI | 70784 | 5905339707840 | bílá / biela | max 60 | 1000 | 135 Kč | 176 Sk |
| ARDEA 1130 D/ML-BI | 70782 | 5905339707826 | bílá / biela | 2 x max 60 | 1400 | 235 Kč | 305 Sk |

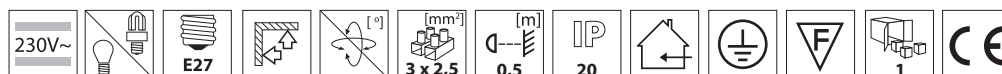

- povrch stínitka rovnoměrně šíří světlo / povrch tienidla rovnomerne šíri svetlo

ARDEA

Plafon
Plafón

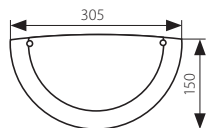

ARDEA 1030 1/2G/ML-ZL

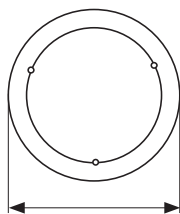

ARDEA 1030 MG/ML-ZL
ARDEA 1030 SG/ML-ZL
ARDEA 1130 DG/ML-ZL

ARDEA 1030 MG/ML-ZL – Ø260
ARDEA 1030 SG/ML-ZL – Ø310
ARDEA 1130 DG/ML-ZL – Ø375



- stínitko: ohýbané sklo, zevnitř malované / těleso svítidla a lem: galvanizovaný ocelový plech / držáky stínítka: mosaz
- tienidlo: ohýbané sklo, zvnútra farebné / teleso svietidla a lem: galvanizovaný ocelový plech / príchytky tienidla: mosadz



■ ARDEA 1030 SG/ML-ZL



■ ARDEA 1030 MG/ML-ZL



■ ARDEA 1130 DG/ML-ZL



■ ARDEA 1030 1/2G/ML-ZL

| Kanlux | Kanlux | EAN | | [W] | [g] | DKC CZ | DKC SK |
|-----------------------|--------|---------------|---------------|------------|------|--------|--------|
| ARDEA 1030 1/2G/ML-ZL | 70770 | 5905339707703 | zlatá / zlatá | max 60 | 400 | 237 Kč | 308 Sk |
| ARDEA 1030 MG/ML-ZL | 70765 | 5905339707659 | zlatá / zlatá | max 60 | 600 | 254 Kč | 330 Sk |
| ARDEA 1030 SG/ML-ZL | 70760 | 5905339707604 | zlatá / zlatá | max 60 | 800 | 272 Kč | 353 Sk |
| ARDEA 1130 DG/ML-ZL | 70755 | 5905339707550 | zlatá / zlatá | 2 x max 60 | 1200 | 469 Kč | 610 Sk |

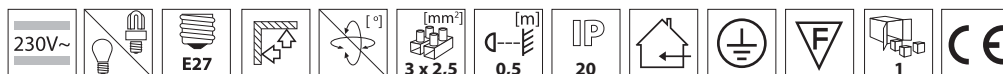

- povrch stínítka rovnoměrně šíří světlo / povrch tienidla rovnomerne šíri svetlo

ARDEA

Plafon
Plafón



ARDEA 1030 1/2G/ML-SR

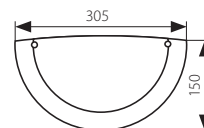

ARDEA 1030 MG/ML-SR
ARDEA 1030 SG/ML-SR
ARDEA 1130 DG/ML-SR

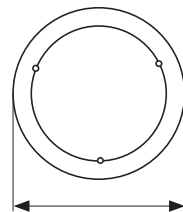

ARDEA 1030 MG/ML-SR – Ø260
ARDEA 1030 SG/ML-SR – Ø310
ARDEA 1130 DG/ML-SR – Ø375

- stínitko: ohýbané sklo, zevnitř malované / těleso svítidla a lem: galvanizovaný ocelový plech / držáky stínítka: mosaz
- tienidlo: ohýbané sklo, zvnútra farebné / teleso svietidla a lem: galvanizovaný ocelový plech / príchytky tienidla: mosadz



■ ARDEA 1030 SG/ML-SR



■ ARDEA 1030 MG/ML-SR



■ ARDEA 1030 1/2G/ML-SR



■ ARDEA 1130 DG/ML-SR

| Kanlux | Kanlux | EAN | | [W] | [g] | DKC CZ | DKC SK |
|-----------------------|--------|---------------|----------------------|------------|------|--------|--------|
| ARDEA 1030 1/2G/ML-SR | 70771 | 5905339707710 | stříbrná / stříborná | max 60 | 400 | 237 Kč | 308 Sk |
| ARDEA 1030 MG/ML-SR | 70766 | 5905339707666 | stříbrná / stříborná | max 60 | 600 | 254 Kč | 330 Sk |
| ARDEA 1030 SG/ML-ZL | 70761 | 5905339707611 | stříbrná / stříborná | max 60 | 800 | 272 Kč | 353 Sk |
| ARDEA 1130 DG/ML-SR | 70756 | 5905339707567 | stříbrná / stříborná | 2 x max 60 | 1200 | 469 Kč | 610 Sk |

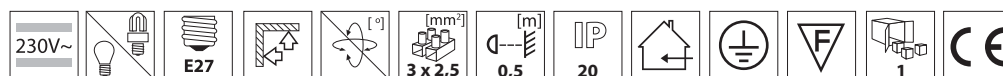

- povrch stínitka rovnoměrně šíří světlo / povrch tienidla rovnomerne šíri svetlo

TIVA

Plafon
Plafón

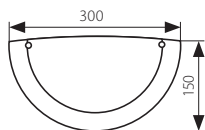

TIVA 1030 1/2DR/ML-SN

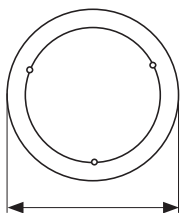

TIVA 1030 MDR/ML-SN
TIVA 1030 SDR/ML-SN
TIVA 1130 DDR/ML-SN

TIVA 1030 MDR/ML-SN – Ø260
TIVA 1030 SDR/ML-SN – Ø300
TIVA 1130 DDR/ML-SN – Ø385

- stínitko: ohýbané sklo, zevnitř malované / těleso svítidla: ocelový plech / lem: dřevo / držáky stínítka: mosaz
- tienidlo: ohýbané sklo, zvnútra farebné / teleso svietidla: ocelový plech / lem: drevo / príchytky tienidla: mosadz



■ TIVA 1030 MDR/ML-SN



■ TIVA 1130 DDR/ML-SN



■ TIVA 1030 SDR/ML-SN



■ TIVA 1030 1/2DR/ML-SN

| Kanlux | | EAN | | [W] | [g] | DKC CZ | DKC SK |
|-----------------------|-------|---------------|---------------------|------------|---------|--------|--------|
| TIVA 1030 1/2DR/ML-SN | 70740 | 5905339707406 | borovice / borovica | max 60 | 600 | 180 Kč | 234 Sk |
| TIVA 1030 MDR/ML-SN | 70730 | 5905339707307 | borovice / borovica | max 60 | 800 | 220 Kč | 286 Sk |
| TIVA 1030 SDR/ML-SN | 70720 | 5905339707208 | borovice / borovica | max 60 | 1000 | 250 Kč | 325 Sk |
| TIVA 1130 DDR/ML-SN | 70710 | 5905339707109 | borovice / borovica | 2 x max 60 | 1600 | 380 Kč | 494 Sk |

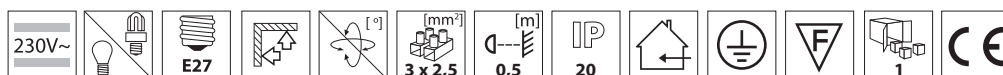

- povrch stínítka rovnoměrně šíří světlo / povrch tienidla rovnomerne šíří svetlo



TIVA

Plafon
Plafón

TIVA 1030 1/2DR/ML-DB

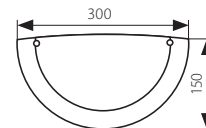

TIVA 1030 MDR/ML-DB
TIVA 1030 SDR/ML-DB
TIVA 1130 DDR/ML-DB

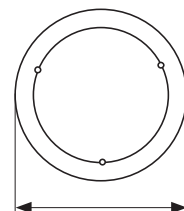

TIVA 1030 MDR/ML-DB – Ø260
TIVA 1030 SDR/ML-DB – Ø300
TIVA 1130 DDR/ML-DB – Ø385

- stínitko: ohýbané sklo, zevniť malované / těleso svítidla: ocelový plech / lem: dřevo / držáky stínítka: mosaz
- tienidlo: ohýbané sklo, zvnútra farebné / teleso svietidla: ocelový plech / lem: drevo / príchytky tienidla: mosadz



■ TIVA 1130 DDR/ML-DB



■ TIVA 1030 SDR/ML-DB



■ TIVA 1030 1/2DR/ML-DB



■ TIVA 1030 MDR/ML-DB

| Kanlux | Kanlux | EAN | | | | DKC CZ | DKC SK |
|-----------------------|--------|---------------|-----------|------------|------|--------|--------|
| TIVA 1030 1/2DR/ML-DB | 70741 | 5905339707413 | dub / dub | max 60 | 600 | 180 Kč | 234 Sk |
| TIVA 1030 MDR/ML-DB | 70731 | 5905339707314 | dub / dub | max 60 | 800 | 220 Kč | 286 Sk |
| TIVA 1030 SDR/ML-DB | 70721 | 5905339707215 | dub / dub | max 60 | 1000 | 250 Kč | 325 Sk |
| TIVA 1130 DDR/ML-DB | 70711 | 5905339707116 | dub / dub | 2 x max 60 | 1600 | 380 Kč | 494 Sk |

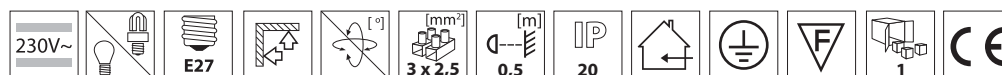

- povrch stínitka rovnomerně šíří světlo / povrch tienidla rovnomerne šíri svetlo

TIVA

Plafon
Plafón

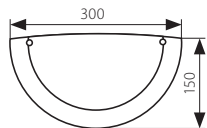

TIVA 1030 1/2DR/ML-MH

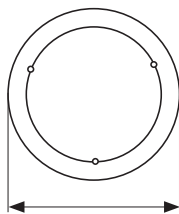

TIVA 1030 MDR/ML-MH
TIVA 1030 SDR/ML-MH
TIVA 1130 DDR/ML-MH

TIVA 1030 MDR/ML-MH – Ø260
TIVA 1030 SDR/ML-MH – Ø300
TIVA 1130 DDR/ML-MH – Ø385

- stínitko: ohýbané sklo, zevnitř malované / těleso svítidla: ocelový plech / lem: dřevo / držáky stínítka: mosaz
- tienidlo: ohýbané sklo, zvnútra farebné / teleso svietidla: ocelový plech / lem: drevo / príchytky tienidla: mosadz



■ TIVA 1030 MDR/ML-MH



■ TIVA 1130 DDR/ML-MH



■ TIVA 1030 SDR/ML-MH



■ TIVA 1030 1/2DR/ML-MH

| Kanlux | Kanlux | EAN | | [W] | [g] | DKC CZ | DKC SK |
|-----------------------|--------|---------------|-------------------|------------|------|--------|--------|
| TIVA 1030 1/2DR/ML-MH | 70742 | 5905339707420 | mahagon / mahagón | max 60 | 600 | 180 Kč | 234 Sk |
| TIVA 1030 MDR/ML-MH | 70732 | 5905339707321 | mahagon / mahagón | max 60 | 800 | 220 Kč | 286 Sk |
| TIVA 1030 SDR/ML-MH | 70722 | 5905339707222 | mahagon / mahagón | max 60 | 1000 | 250 Kč | 325 Sk |
| TIVA 1130 DDR/ML-MH | 70712 | 5905339707123 | mahagon / mahagón | 2 x max 60 | 1600 | 380 Kč | 494 Sk |

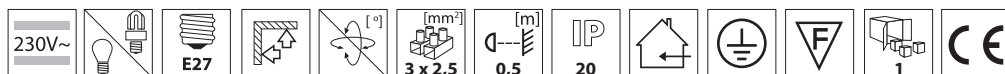

- povrch stínítka rovnoměrně šíří světlo / povrch tienidla rovnomerne šíří svetlo

EVAN TL

Nábytkové zářivkové svítidlo
Nábytkové žiarivkové svetidlo

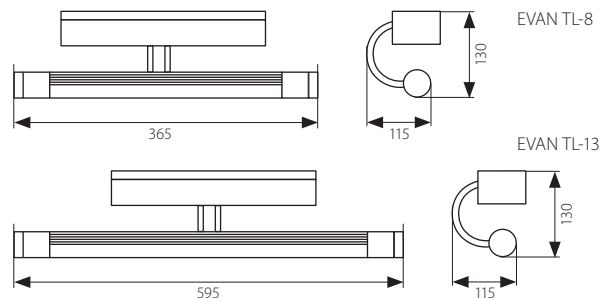

- těleso: slitina hliníku / difúzor: plast
- teleso: zliatina hliníka / difúzor: plast



■ EVAN TL-8



■ EVAN TL-13

| | | | | | | DKC CZ | DKC SK |
|--------------|--|---------------------|-----------------------|----|-----|--------|--------|
| * EVAN TL-8 | | 00535 5905309005358 | stříbrná / strieborná | 8 | 575 | 552 Kč | 718 Sk |
| * EVAN TL-13 | | 00536 5905309005365 | stříbrná / strieborná | 13 | 670 | 643 Kč | 835 Sk |

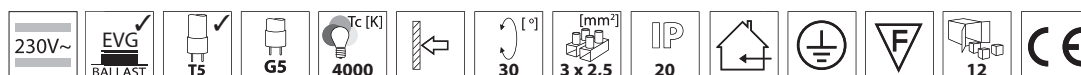

Nábytková svítidla na lineární zářivky
Nábytkové svetidlá na lineárne žiarivky

KODI NL4636

Zásuvková lampička
Zásuvková lampička

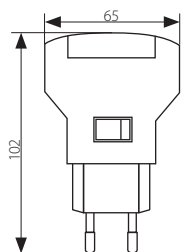

- těleso svítidla: plast
- těleso svítidla: plast



■ KODI NL4636-WHITE



■ KODI NL4636-YELLOW



■ KODI NL4636-GREEN



■ KODI NL4636-BLUE

| | | EAN | | | DKC CZ | DKC SK |
|--------------------|-------|---------------|--------------|-----------------|--------|--------|
| KODI NL4636-WHITE | 11173 | 5905339111739 | bílá / biela | bílá / biela | 59 Kč | 77 Sk |
| KODI NL4636-YELLOW | 11172 | 5905339111722 | bílá / biela | žlutá / žltá | 59 Kč | 77 Sk |
| KODI NL4636-GREEN | 11174 | 5905339111746 | bílá / biela | zelená / zelená | 59 Kč | 77 Sk |
| KODI NL4636-BLUE | 11171 | 5905339111715 | bílá / biela | modrá / modrá | 59 Kč | 77 Sk |



- nevýměnný zdroj světla / nevýmenný zdroj svetla

IKER NL4631

Zásuvková lampička
Zásuvková lampička

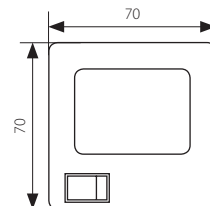
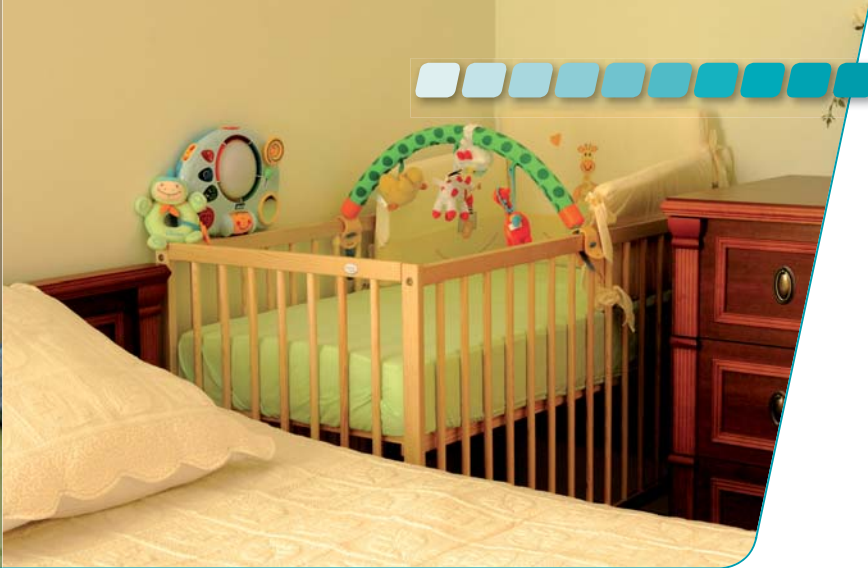

- těleso svítidla: plast
- teleso svietidla: plast



■ IKER NL4631-YELLOW



■ IKER NL4631-GREEN



■ IKER NL4631-BLUE



■ IKER NL4631-WHITE

| Kanlux | Kanlux | EAN | | | DKC CZ | DKC SK |
|--------------------|--------|---------------|--------------|-----------------|--------|--------|
| IKER NL4631-WHITE | 11163 | 5905339111630 | bílá / biela | bílá / biela | 59 Kč | 77 Sk |
| IKER NL4631-YELLOW | 11162 | 5905339111623 | bílá / biela | žlutá / žltá | 59 Kč | 77 Sk |
| IKER NL4631-GREEN | 11164 | 5905339111647 | bílá / biela | zelená / zelená | 59 Kč | 77 Sk |
| IKER NL4631-BLUE | 11161 | 5905339111616 | bílá / biela | modrá / modrá | 59 Kč | 77 Sk |



- nevýměnný zdroj světla / nevýmenný zdroj svetla

Zásuvkové lampičky
Zásuvkové lampičky

DARIA XYD-1

Zásuvková lampička
Zásuvková lampička

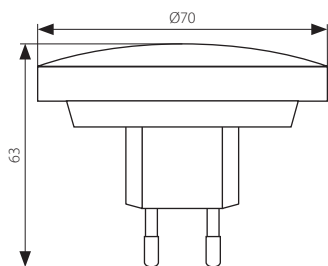

- těleso svítidla: plast
- těleso svítidla: plast



■ DARIA XYD-1-WHITE



■ DARIA XYD-1-SUMMER



■ DARIA XYD-1-NIGHT

| | | | | | | |
|--------------------|-------|---------------|--------------|--------------|--------|--------|
| | | EAN | | | DKC CZ | DKC SK |
| DARIA XYD-1-WHITE | 11153 | 5905339111531 | bílá / biela | bílá / biela | 58 Kč | 75 Sk |
| DARIA XYD-1-SUMMER | 11151 | 5905339111517 | bílá / biela | bílá / biela | 58 Kč | 75 Sk |
| DARIA XYD-1-NIGHT | 11150 | 5905339111500 | bílá / biela | bílá / biela | 58 Kč | 75 Sk |



- nevýměnný zdroj světla / nevýmenný zdroj svetla



EDEN EL-25

Zahradní svítidlo nástěnné
Záhradné svietidlo nástenné

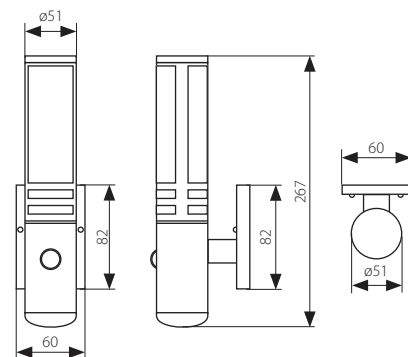

- těleso: ocelový plech / stínítko: sklo
- teleso: ocelový plech / tienidlo: sklo



■ EDEN EL-25

| | | | | | |
|--------------|-------|---------------|---------------------------|--------|---------|
| | | EAN | | DKC CZ | DKC SK |
| * EDEN EL-25 | 04945 | 5905339049452 | matný chrom / matný chróm | 893 Kč | 1161 Sk |

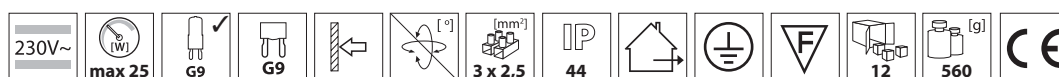

- vybavené snímačem pohybu a soumrakovým spínačem / vybavené snímačom pohybu a súmrakovým spínačom

Zahradní svítidla
Záhradné svietidlá

SOLO TOE10-230V

Ruční zářivková lampa
Ručná žiarivková lampa

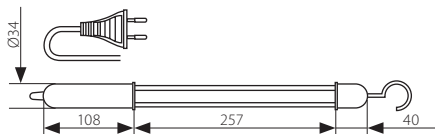

- těleso svítidla: plast
- teleso svietidla: plast



■ SOLO TOE10-230V

| | | | | | |
|-----------------|-------|---------------|----------------|--------|--------|
| | | EAN | | DKC CZ | DKC SK |
| SOLO TOE10-230V | 01100 | 5905339011008 | černá / čierna | 124 Kč | 161 Sk |

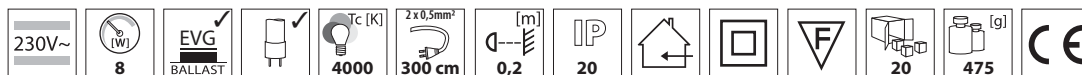

- nevýměnný zdroj světla / nevýmenný zdroj svetla



MOSKITO T5

Elektrický lapač hmyzu se žárovkou
Elektrický lapač hmyzu so žiarivkou

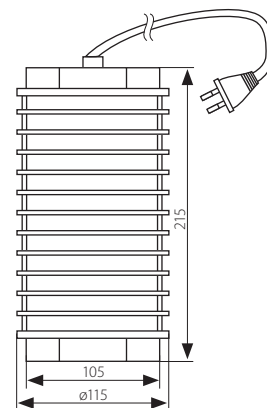

- těleso svítidla: plast
- teleso svetidla: plast



■ MOSKITO T5

| | | | | | | |
|--------------|-------|---------------|----------------|---------------|--------|--------|
| | | EAN | | | DKC CZ | DKC SK |
| * MOSKITO T5 | 12705 | 5905339127051 | černá / čierna | modrá / modrá | 260 Kč | 340 Sk |

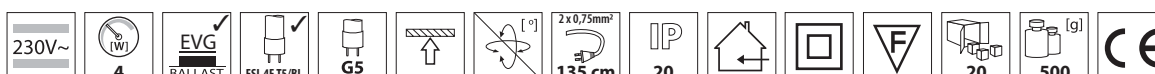

Svítidla speciálního určení
Svietidla špeciálneho určenia