

Svítidla průmyslová
Svietidlá priemyslové



Kanlux

REGIS 418 PAR PT

Svítilno mřížkové vestavné
Svietidlo mriežkové vstavané

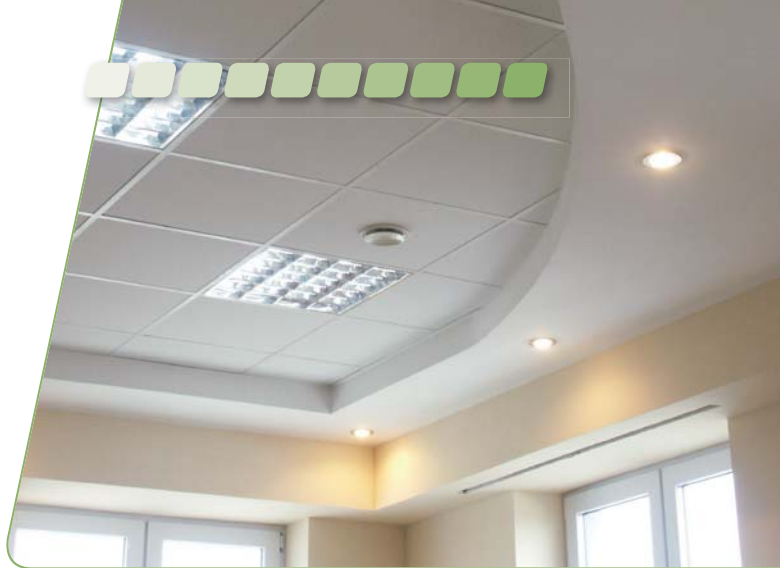
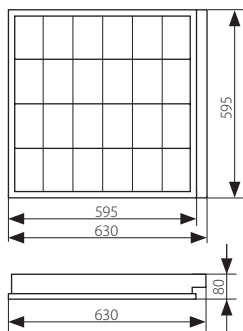

- těleso svítidla: ocelový plech / reflektor: vysoce kvalitní anodizovaný hliník
- těleso svietidla: ocelový plech / reflektor: vysoko kvalitný anodizovaný hliník

krivky svítivosti / krivky svietivosti
 $\eta = 68\%$

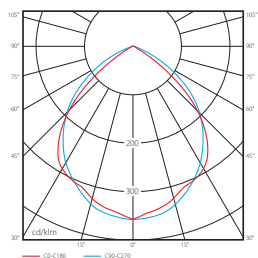

■ REGIS 418 PAR PT

		EAN 		DKC CZ	DKC SK
REGIS 418 PAR PT	04650	5905339046505	bílá / biela	799 Kč	1063 Sk

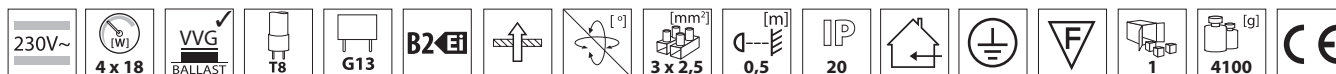

- lamely rastru ve tvaru písmene V / lamely rastru v tvare písmene V
- pátice zářivkových trubíc zakryté reflektorem / pátice žiarivkových trubíc zakryté reflektorom
- ochranný vodič připojený k mřížce slouží k ochraně před úrazem elektrickým proudem / ochranný vodič připojený k mriežke slúži k ochrane pred úrazom elektrickým prúdom
- svítidlo vybavené kompenzací účiníku / svietidlo vybavené kompenzáciou účiníka
- balení svítidla obsahuje ochrannou rukavici / balenie svietidla obsahuje ochrannú rukavicu
- v základním tělese dva otvory pro průběžné napájení / v základnom telese dva otvory pre priebežné napájanie

CLIP-REGIS/PT

Montážní držák
Montážny držiak

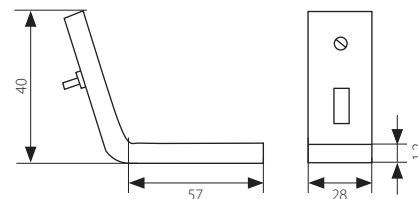

- montážní držák: ocelový plech
- montážny držiak: ocelový plech



■ CLP-REGIS/PT

Kanlux



EAN

DKC CZ

DKC SK

CLP-REGIS/PT

72333

5905339723338

22 Kč

28 Sk



- slouží k montáži vestavného mřížkového svítidla REGIS 418 PAR PT do sádkartonového podhledu
- slúži k montáži vstavaného mriežkového svietidla REGIS 418 PAR PT do sádkartónového podhledu
- cena za komplet obsahující 4 kusy / cena za komplet obsahující 4 kusy

Svítidla mřížková
Svietidlá mriežkové

VOLKER 418 PT

Svítilno mřížkové vestavné
Svetidlo mriežkové vstavané

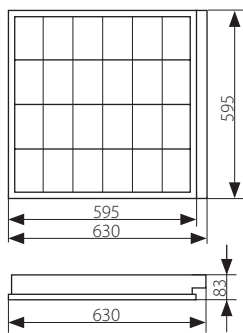

- těleso svítidla: ocelový plech
- těleso svietidla: ocelový plech

krivky svítivosti / krivky svetivosti

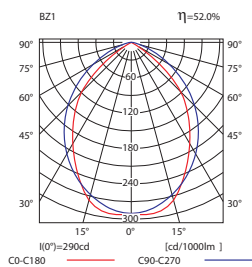

■ VOLKER 418 PT

		EAN 		DKC CZ	DKC SK
* VOLKER 418 PT	04825	5905339048257	bílá / biela	793 Kč	1032 Sk

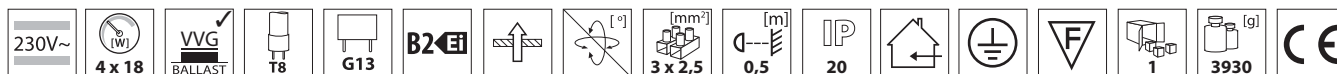

- standardní reflektor ve tvaru poloparaboly / štandardný reflektor v tvare poloparaboly
- rýhované příčné lamely ve tvaru „I“ / ryhované priečne lamely v tvare „I“
- patice zářivkových trubek zakryty reflektorem / päťice žiarivkových trubíc zakryté reflektorom
- ochranný vodič připojený k mřížce slouží k ochraně před úrazem elektrickým proudem / ochranný vodič pripojený k mriežke slúži k ochrane pred úrazom elektrickým prúdom
- v základním tělese dva otvory pro průběžné napájení / v základnom telese dva otvory pre priebežné napájanie

GRAF 414 PT-EVG

Svitidlo mřížkové vestavné
Svietidlo mriežkové vstavané

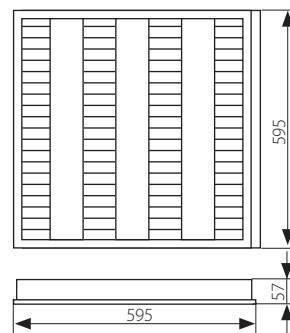

- těleso svítidla: ocelový plech / reflektor: vysoko kvalitní anodizovaný hliník
- teleso svietidla: ocelový plech / reflektor: vysoko kvalitný anodizovaný hliník



■ GRAF 414 PT-EVG

krivky svítivosti / krivky svietivosti

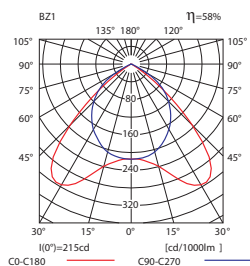

		EAN 		DKC CZ	DKC SK
* GRAF 414 PT-EVG	04830	5905339048301	bílá / biela	1385 Kč	1800 Sk

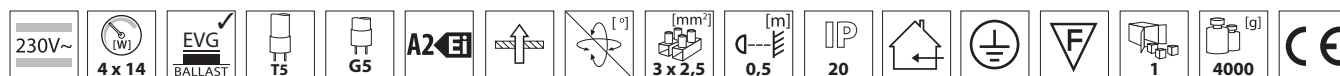

- lamely rastru ve tvaru písmene V / lamely rastru v tvare písmene V
- patice zářivkových trubíc zakryty reflektorem / pätice žiarivkových trubíc zakryté reflektorom
- ochranný vodič připojený k mřížce slouží k ochraně před úrazem elektrickým proudem / ochranný vodič pripojený k mriežke slúži k ochrane pred úrazom elektrickým prúdom
- elektronický předřadník s kompenzací účiníku / elektronický predradník s kompenzáciou účinníka
- balení svítidla obsahuje ochrannou rukavici / balenie svietidla obsahuje ochrannú rukavicu
- v základním tělese dva otvory pro průběžné napájení / v základnom telese dva otvory pre priebežné napájanie

NOTUS

Svítilno mřížkové přisazené
Svietidlo mriežkové prisadené

NOTUS 418 PAR NT

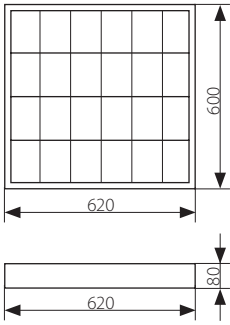

NOTUS 236 PAR NT

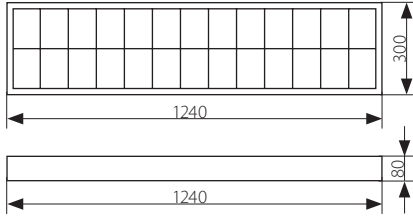

- těleso svítidla: ocelový plech / reflektor: vysoce kvalitní anodizovaný hliník
- těleso svietidla: ocelový plech / reflektor: vysoko kvalitný anodizovaný hliník

křivky svítivosti / krivky svietivosti
 $\eta = 75\%$

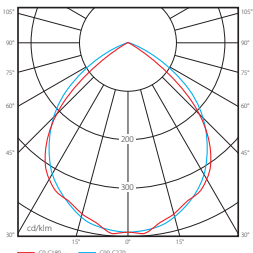

■ NOTUS 236 PAR NT

křivky svítivosti / krivky svietivosti
 $\eta = 68\%$

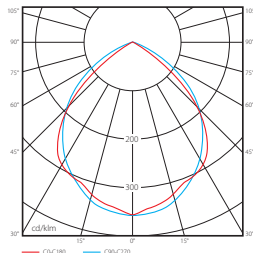

■ NOTUS 418 PAR NT



■ NOTUS 236 PAR NT

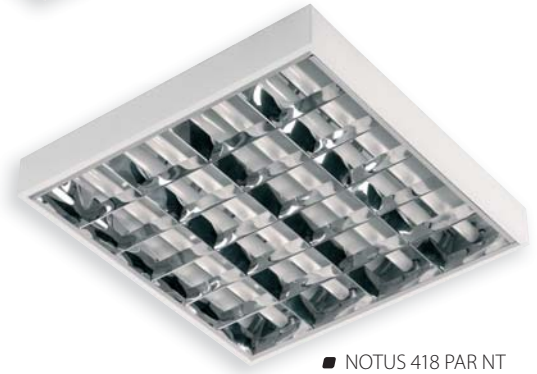

■ NOTUS 418 PAR NT

Kanlux	Kanlux	EAN		[W]	[g]	DKC CZ	DKC SK
NOTUS 236 PAR NT	04652	5905339046529	bílá / biela	2 x 36	4450	839 Kč	1116 Sk
NOTUS 418 PAR NT	04651	5905339046512	bílá / biela	4 x 18	4300	899 Kč	1196 Sk

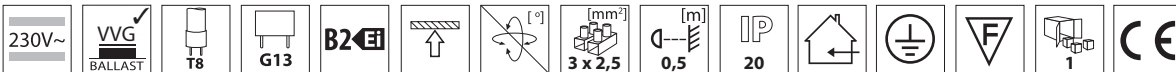

- lamely rastru ve tvaru písmene V / lamely rastru v tvare písmene V
- patice zářivkových trubec zakryty reflektorem / pätice žiarivkových trubec zakryté reflektorom
- ochranný vodič připojený k mřížce slouží k ochraně před úrazem elektrickým proudem / ochranný vodič připojený k mriežke slúži k ochrane pred úrazom elektrickým prúdom
- svítidlo vybavené kompenzací účinníku / svietidlo vybavené kompenzáciou účinníka
- balení svítidla obsahuje ochrannou rukavici / balenie svietidla obsahuje ochrannú rukavicu
- svítidla připravená pro zavěšení / svietidla pripravené pre zavesenie
- ideálně rovný povrch vnější části svítidla / ideálne rovný povrch vonkajšej časti svietidla
- v základním tělese dva otvory pro průběžné napájení / v základnom telese dva otvory pre priebežné napájanie



TOKEN 418 NT

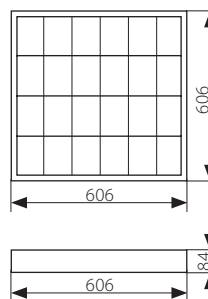

TOKEN 236 NT

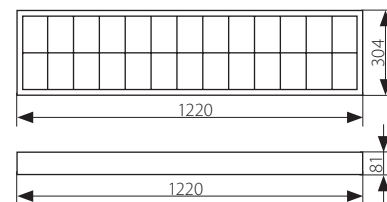

krivky svítivosti / krivky svietivosti

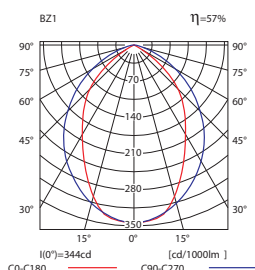

■ TOKEN 236 NT

krivky svítivosti / krivky svietivosti

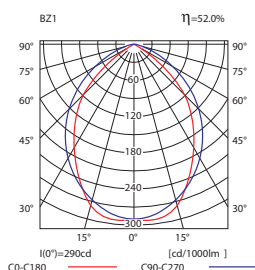

■ TOKEN 418 NT

- těleso svítidla: ocelový plech
- těleso svietidla: ocelový plech



■ TOKEN 418 NT

■ TOKEN 236 NT

			EAN 			DKC CZ	DKC SK	
★	TOKEN 236 NT	04827	5905339048271	bílá / biela	2 x 36	4370	769 Kč	1000 Sk
★	TOKEN 418 NT	04826	5905339048264	bílá / biela	4 x 18	4220	793 Kč	1032 Sk



- standardní reflektor ve tvaru poloparaboly / štandardný reflektor v tvare poloparaboly
- rýhované příčné lamely ve tvaru „I“ / ryhované priečne lamely v tvare „I“
- patice zářivkových trubíc zakryty reflektorem / päťice žiarivkových trubíc zakryté reflektorem
- ochranný vodič připojený k mřížce slouží k ochraně před úrazem elektrickým proudem
- ochranný vodič připojený k mřížce slouží k ochrane pred úrazom elektrickým prúdom
- svítidla připravená pro zavěšení / svietidla pripravené pre zavesenie
- ideálně rovný povrch vnější části svítidla / ideálne rovný povrch vonkajšej časti svietidla
- v základním tělese dva otvory pro průběžné napájení / v základnom telese dva otvory pre priebežné napájanie

ALDO

Zářivkové svítidlo
Žiarivkové svietidlo

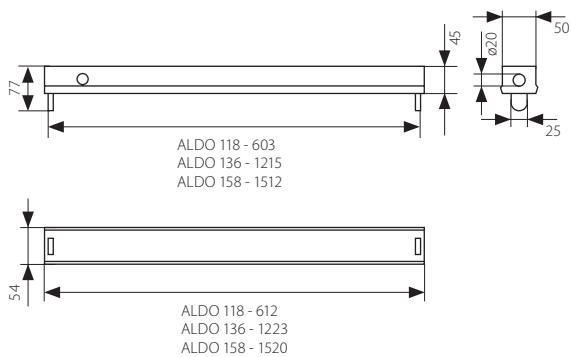

- těleso svítidla: ocelový plech
- teleso svietidla: ocelový plech



■ ALDO 136

Kanlux	Kanlux	EAN	Color	[W]	[g]	DKC CZ	DKC SK
ALDO 118	04600	5905339046000	bílá / biela	18	1150	245 Kč	318 Sk
ALDO 136	04602	5905339046024	bílá / biela	36	1650	314 Kč	408 Sk
ALDO 158	04604	5905339046048	bílá / biela	58	2100	424 Kč	551 Sk

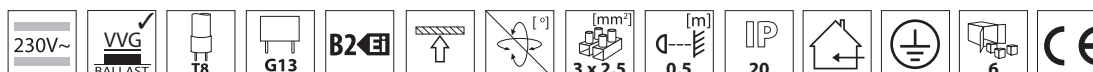

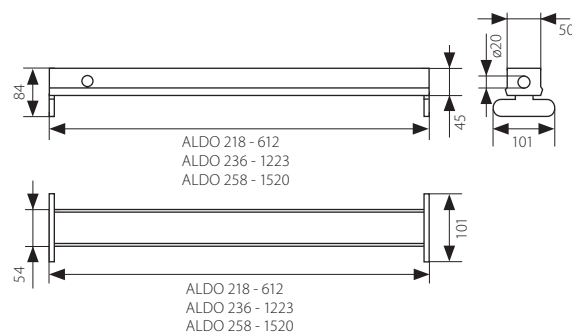

- těleso svítidla: ocelový plech
- teleso svietidla: oceľový plech



■ ALDO 218

		EAN 				DKC CZ	DKC SK
ALDO 218	04601	5905339046017	bílá / biela	2 x 18	1200	290 Kč	377 Sk
ALDO 236	04603	5905339046031	bílá / biela	2 x 36	2350	499 Kč	649 Sk
ALDO 258	04605	5905339046055	bílá / biela	2 x 58	3100	682 Kč	886 Sk

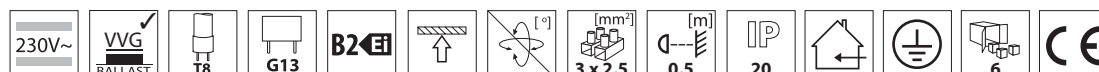

MAH

Svítilno prachotěsné
Svietidlo prachotesné

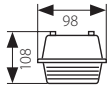

MAH-1118 – 670
MAH-1136 – 1270
MAH-1158 – 1570

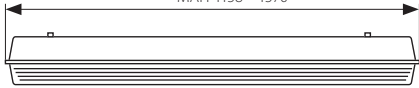

- těleso a spony svítidla: ABS / difúzor: PC
- teleso a spony svietidla: ABS / difúzor: PC



■ MAH-1118/A

krivky svítivosti / krivky svietivosti
 $\eta = 80\%$

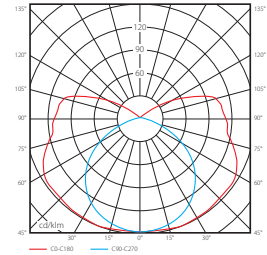

■ MAH 1158

krivky svítivosti / krivky svietivosti
 $\eta = 72\%$

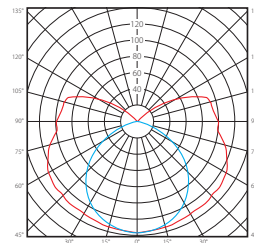

■ MAH 1118

krivky svítivosti / krivky svietivosti
 $\eta = 86\%$

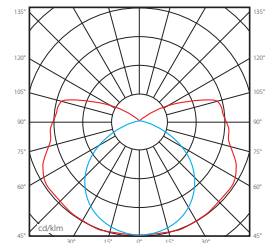

■ MAH 1136

Kanlux	Kanlux	EAN				DKC CZ	DKC SK	
MAH-1118/A	03970	5905339039705	šedá / sivá	18	10	1580	480 Kč	624 Sk
MAH-1118/A/CP	03980	5905339039804	šedá / sivá	18	10	1590	507 Kč	659 Sk
MAH-1136/A	03972	5905339039729	šedá / sivá	36	6	2600	708 Kč	921 Sk
MAH-1136/A/CP	03982	5905339039828	šedá / sivá	36	6	2610	735 Kč	955 Sk
MAH-1158/A	03974	5905339039743	šedá / sivá	58	6	3140	899 Kč	1169 Sk
MAH-1158/A/CP	03984	5905339039842	šedá / sivá	58	6	3150	920 Kč	1196 Sk

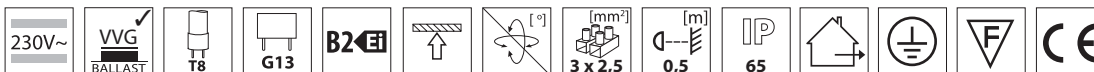

- jednoduchá montáž svítidla s použitím přiložených příchytek / jednoduchá montáž svietidla s použitím priložených príchytiek
- v základním tělese svítidla připravený otvor pro průběžné zapojení / v základnom telese svietidla pripravený otvor pre priebežné zapojenie
- vysoká odolnost UV záření / vysoká odolnosť UV žiarenia
- vysoká odolnost proti nárazu / vysoká odolnosť proti nárazu
- modely MAH-1118/A/CP, MAH-1136/A/CP a MAH-1158/A/CP vybavené kompenzací účinníku
modely MAH-1118/A/CP, MAH-1136/A/CP a MAH-1158/A/CP vybavené kompenzáciou účinníka

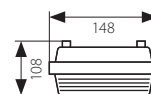

MAH-1218 – 670
MAH-1236 – 1270
MAH-1258 – 1570

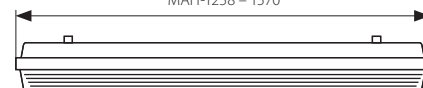

křivky svítivosti / krivky svietivosti
 $\eta = 70\%$

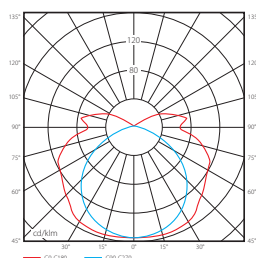

■ MAH 1218

křivky svítivosti / krivky svietivosti
 $\eta = 74\%$

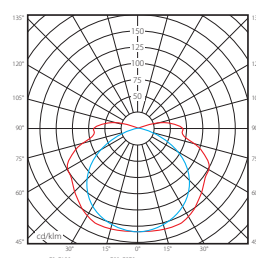

■ MAH 1236

křivky svítivosti / krivky svietivosti
 $\eta = 73\%$

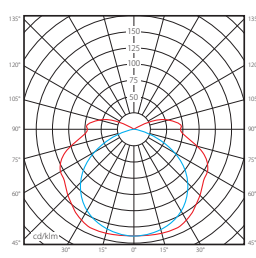

■ MAH 1258

- těleso a spony svítidla: ABS / difuzor: PC
- teleso a spony svietidla: ABS / difúzor: PC



■ MAH-1218/A

Kanlux	Kanlux	EAN			BALLAST	Ei			DKC CZ	DKC SK
MAH-1218/A	03971	5905339039712	šedá / sivá	2 x 18	VVG ✓	B2	8	2090	599 Kč	779 Sk
MAH-1218/A/CP	03981	5905339039811	šedá / sivá	2 x 18	VVG ✓	B2	8	2100	648 Kč	843 Sk
MAH-1236/A	03973	5905339039736	šedá / sivá	2 x 36	VVG ✓	B2	4	3800	949 Kč	1234 Sk
MAH-1236-EVG/A	04273	5905339042736	šedá / sivá	2 x 36	EVG ✓	A2	4	2870	987 Kč	1284 Sk
MAH-1258/A	03975	5905339039750	šedá / sivá	2 x 58	VVG ✓	B2	4	5110	1299 Kč	1689 Sk
MAH-1258/A/CP	03985	5905339039859	šedá / sivá	2 x 58	VVG ✓	B2	4	5120	1338 Kč	1740 Sk

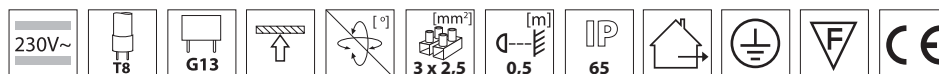

- jednoduchá montáž svítidla s použitím přiložených příchytek / jednoduchá montáž svietidla s použitím priložených príchytiok
- v základním tělese svítidla připravený otvor pro průběžné zapojení / v základnom telese svietidla pripravený otvor pre priebežné zapojenie
- vysoká odolnost UV záření / vysoká odolnosť UV žiarenia
- vysoká odolnost proti nárazu / vysoká odolnosť proti nárazu
- modely MAH-1218/A/CP a MAH-1258/A/CP vybavené kompenzací účinníku
modely MAH-1218/A/CP a MAH-1258/A/CP vybavené kompenzáciou účinníka

MAH

Svítilno prachotěsné
Svietidlo prachotesné

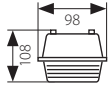

MAH-1118 – 670
MAH-1136 – 1270
MAH-1158 – 1570

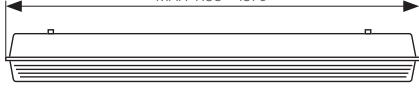

- těleso a spony svítidla: ABS / difúzor: PS
- teleso a spony svietidla: ABS / difúzor: PS



■ MAH-1118/A-PS

krivky svítivosti / krivky svietivosti
 $\eta = 72\%$

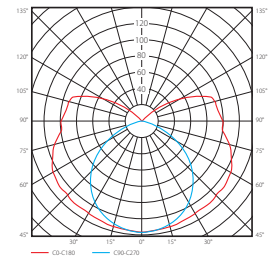

■ MAH 1118

krivky svítivosti / krivky svietivosti
 $\eta = 80\%$

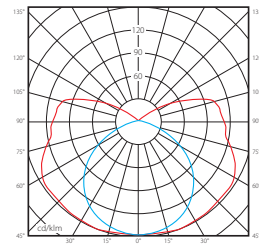

■ MAH 1158

krivky svítivosti / krivky svietivosti
 $\eta = 86\%$

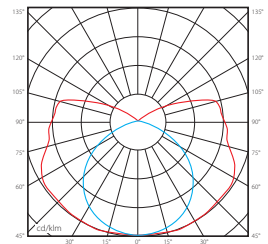

■ MAH 1136

Kanlux	Kanlux	EAN		[W]		[g]	DKC CZ	DKC SK
MAH-1118/A-PS	04510	5905339045102	šedá / sivá	18	10	1570	413 Kč	537 Sk
MAH-1136/A-PS	04511	5905339045119	šedá / sivá	36	6	2590	570 Kč	741 Sk
MAH-1158/A-PS	04512	5905339045126	šedá / sivá	58	6	3130	760 Kč	988 Sk



- jednoduchá montáž svítidla s použitím přiložených příchytek / jednoduchá montáž svietidla s použitím priložených príchýtek
- v základním tělese svítidla připravený otvor pro průběžné zapojení / v základnom telese svietidla pripravený otvor pre priebežné zapojenie

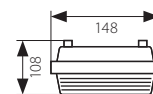

MAH-1218 – 670
MAH-1236 – 1270
MAH-1258 – 1570

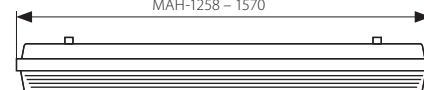

křivky svítivosti / krivky svietivosti
 $\eta = 70\%$

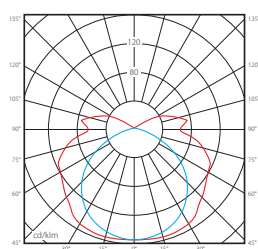

■ MAH 1218

křivky svítivosti / krivky svietivosti
 $\eta = 74\%$

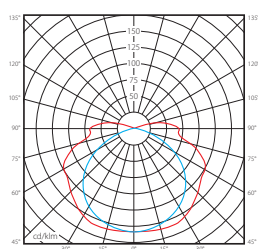

■ MAH 1236

křivky svítivosti / krivky svietivosti
 $\eta = 73\%$

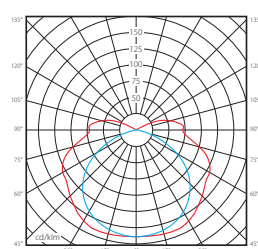

■ MAH 1258

- těleso a spony svítidla: ABS / difúzor: PS
- těleso a spony svietidla: ABS / difúzor: PS



■ MAH-1218/A-PS

Kanlux	Kanlux	EAN			[W]	BALLAST	Ei		[g]	DKC CZ	DKC SK
MAH-1218/A-PS	04513	5905339045133	šedá / sivá		2 x 18	VVG ✓	B2	8	2080	480 Kč	624 Sk
MAH-1236/A-PS	04514	5905339045140	šedá / sivá		2 x 36	VVG ✓	B2	4	3790	836 Kč	1087 Sk
MAH-1236EVG/A-PS	04285	5905339042859	šedá / sivá		2 x 36	EVG ✓	A2	4	2860	850 Kč	1105 Sk
MAH-1258/A-PS	04515	5905339045157	šedá / sivá		2 x 58	VVG ✓	B2	4	5100	1165 Kč	1515 Sk

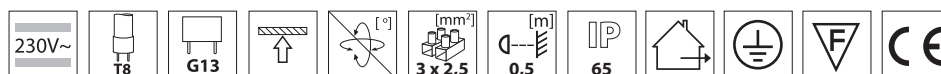

- jednoduchá montáž svítidla s použitím příložených příchytok / jednoduchá montáž svietidla s použitím priložených príchytiek
- v základním tělese svítidla připravený otvor pro průběžné zapojení / v základnom telese svietidla pripravený otvor pre priebežné zapojenie

CL-MAH/A-INOX

Spona ke svídlům MAH typu A
Spona ku svídlám MAH typu A

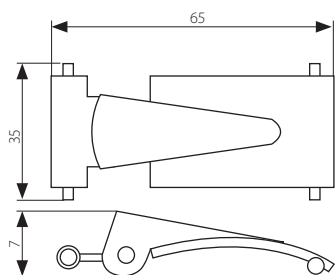

- spona: nerezový plech
- spona: nerezový plech



■ CL-MAH/A-INOX

Kanlux

Kanlux



DKC CZ

DKC SK

* CL-MAH/A-INOX

72308

ocelový / ocelový

6 Kč

7,50 Sk





VOLIN EL-9

Svítidlo zářivkové přisazené
Svietidlo žiarivkové prisadené

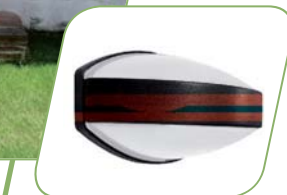
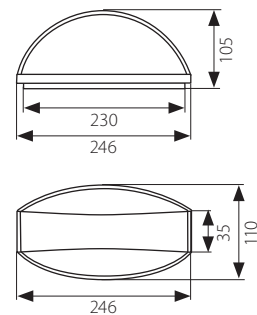

- těleso svítidla: ABS / difúzor: PC
- teleso svietidla: ABS / difúzor: PC

křivky svítivosti / krivky svietivosti

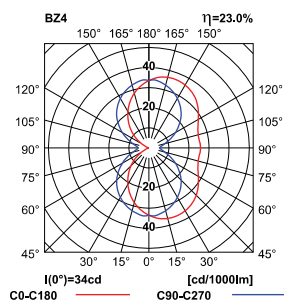

■ VOLIN EL-9-W



■ VOLIN EL-9-B

Kanlux		EAN 		DKC CZ	DKC SK
* VOLIN EL-9-W	04806	5905339048066	bílá / biela	375 Kč	499 Sk
* VOLIN EL-9-B	04805	5905339048059	černá / čierna	375 Kč	499 Sk

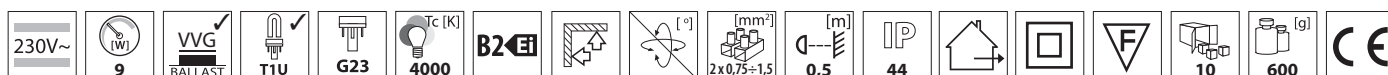

- vysoká odolnost UV záření / vysoká odolnosť UV žiarenia
- vysoká odolnost proti nárazu / vysoká odolnosť proti nárazu

Plafony
Plafóny

PORTOS 11

Svítlidlo zářivkové přisazené
Svietidlo žiarivkové prisadené

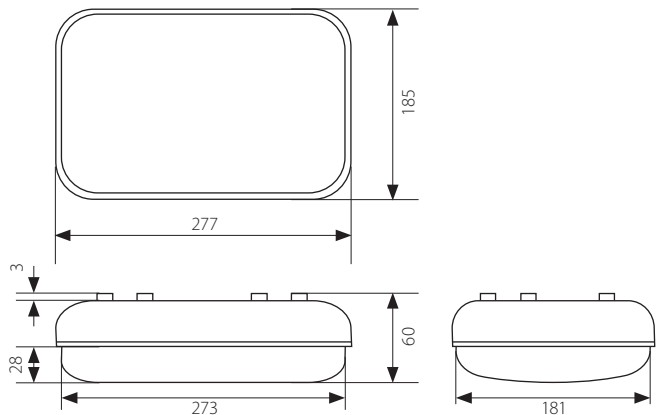

- těleso svítidla: ABS / difuzor: PC
- teleso svietidla: ABS / difúzor: PC

křivky svítivosti / krivky svietivosti

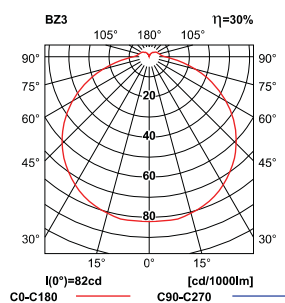

■ PORTOS 11

		EAN 		DKC CZ	DKC SK
PORTOS 11	04671	5905339046710	bílá / biela	319 Kč	414 Sk

--	--	--	--	--	--	--	--	--	--	--	--	--	--	--	--	--

- vysoká odolnost UV záření / vysoká odolnosť UV žiarenia
- vysoká odolnost proti nárazu / vysoká odolnosť proti nárazu

LUVEN MX

Svitidlo zářivkové přisazené
Svietidlo žiarivkové prisadené

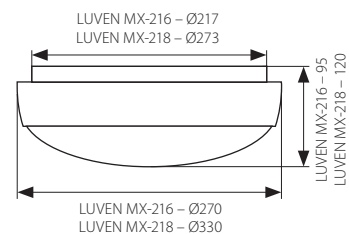

- těleso svítidla: ABS / difúzor: polykarbonát PC
- těleso svietidla: ABS / difúzor: polykarbonát PC

■ LUVEN MX-216/21W-W

■ LUVEN MX-218/38W-W

		EAN 					DKC CZ	DKC SK
LUVEN MX-216/21W-W	04240	5905339042408	bílá / biela	21	12	1100	790 Kč	1011 Sk
LUVEN MX-218/38W-W	04241	5905339042415	bílá / biela	38	8	1700	990 Kč	1267 Sk

				3500			54			

- vysoká odolnost UV záření / vysoká odolnosť UV žiarenia
- vysoká odolnost proti nárazu / vysoká odolnosť proti nárazu

VITAM EL-60

Prachotěsné svítidlo
Prachotesné svietidlo

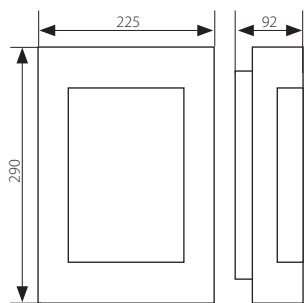

- těleso svítidla: PC / rám: nerezová ocel
- teleso svietidla: PC / rám: nerezová ocel



■ VITAM EL-60

Kanlux



EAN



DKC CZ

DKC SK

* VITAM EL-60

04865

5905339048653

matný chrom / matný chróm

650 Kč

813 Sk

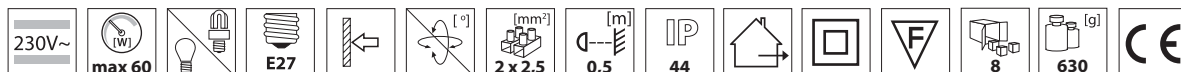

7070T

Svitidlo zářivkové přisazené
Svietidlo žiarivkové prisadené

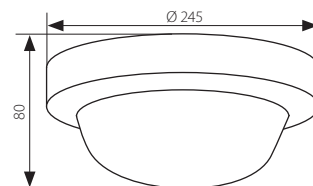

- těleso svítidla: plast / difuzor: sklo
- teleso svietidla: plast / difúzor: sklo



■ 7070T

		EAN 		DKC CZ	DKC SK
7070T	70527	5905339705273	bílá / biela	236 Kč	299 Sk

--	--	--	--	--	--	--	--	--	--	--	--	--	--	--

TUNA S1101-W

Svítlidlo zářivkové přisazené
Svietidlo žiarivkové prisadené

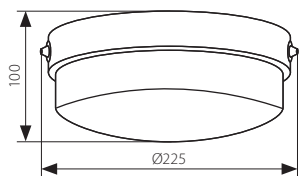

- těleso svítidla: plast / difúzor: sklo
- teleso svietidla: plast / difúzor: sklo



■ TUNA S1101-W

		EAN 		DKC CZ	DKC SK									
TUNA S1101-W	04260	5905339042606	bílá / biela	211 Kč	271 Sk									
230V~	max 100		E27		[°]	2 x 1 [mm ³]	0,5 [m]	IP 44			F	8	1150 [g]	CE



INES 7061

Svítidlo zářivkové přisazené
Svietidlo žiarivkové prisadené

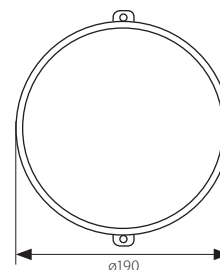

INES 7061NC

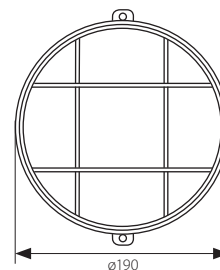

INES 7061N

- těleso svítidla: bakelit / difuzor: sklo / ochranná mřížka difuzoru INES 7061N: drátěný koš
- teleso svietidla: bakelit / difúzor: sklo / ochranná mriežka difúzora INES 7061N: drátěný koš



■ INES 7061NC



■ INES 7061N

Kanlux		EAN 			DKC CZ	DKC SK
INES 7061NC	70526	5905339705266	bílá / biela	1050	323 Kč	417 Sk
INES 7061N	70525	5905339705259	bílá / biela	1066	341 Kč	439 Sk

--	--	--	--	--	--	--	--	--	--	--	--

MILO 7040T

Průmyslové svítidlo
Priemyslové svetidlo

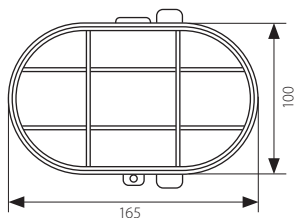

- těleso svítidla: plast / difúzor: sklo / ochranná mřížka difúzoru MILO 7040T: drátěný koš / ochranná mřížka difúzoru MILO 7040T/P: plast
- teleso svetidla: plast / difúzor: sklo / ochranná mriežka difúzoru MILO 7040T: drátěný koš / ochranná mriežka difúzoru MILO 7040T/P: plast



■ MILO 7040T/P



■ MILO 7040T

		EAN 			DKC CZ	DKC SK
MILO 7040T	70522	5905339705228	šedá / sivá	450	138 Kč	178 Sk
MILO 7040T/P	70523	5905339705235	šedá / sivá	500	137 Kč	176 Sk

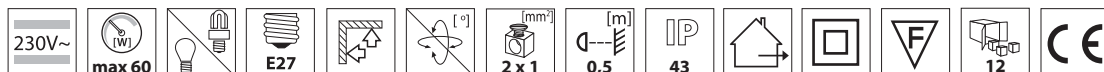

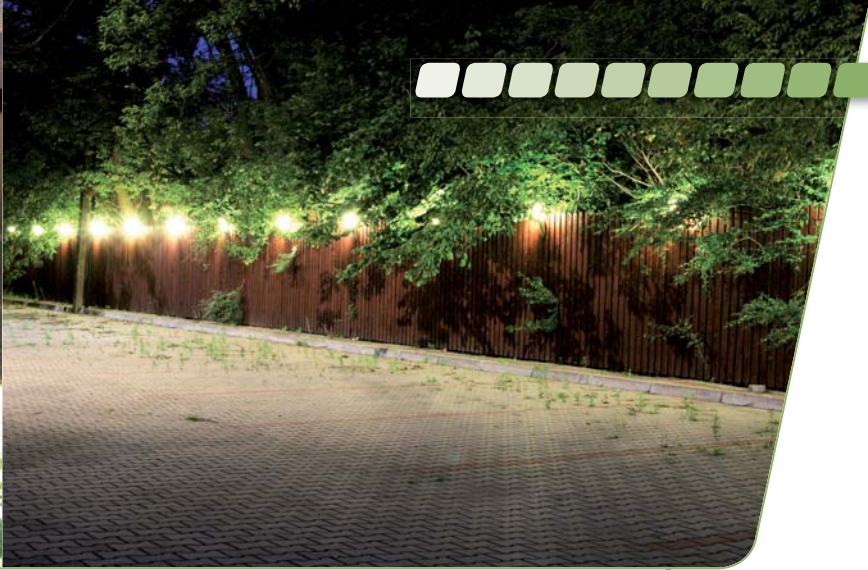

HERMI 7063NB

Prachotěsné průmyslové svítidlo
Prachotesné priemyslové svetidlo

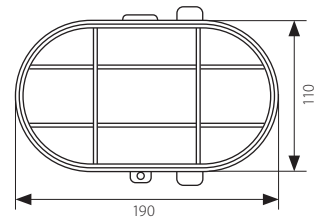

- těleso svítidla: bakelit / difuzor: sklo / ochranná mřížka difuzoru: drátěný koš
- teleso svetidla: bakelit / difúzor: sklo / ochranná mriežka difúzora: drátený koš



■ HERMI 7063NB

		EAN 		DKC CZ	DKC SK									
HERMI 7063NB	70524	5905339705242	šedá / sivá	217 Kč	280 Sk									
230V~	max 100		E27			2 x 1	0,5	IP 54				12	716 [g]	CE

Průmyslová svítidla
Priemyslové svetidlá

DORA LED-J01

Vestavné svítidlo LED
Vstavané svietidlo LED

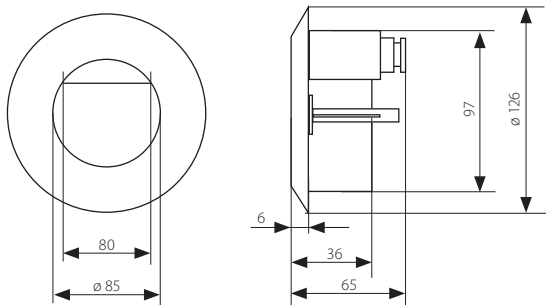

- těleso svítidla: hliníková slitina / difúzor: plast
- teleso svietidla: hliníková zliatina / difúzor: plast



■ LINDA LED-J01

		EAN 			DKC CZ	DKC SK
DORA LED-J01	04680	5905339046802	šedá / sivá	bílá / biela	630 Kč	819 Sk

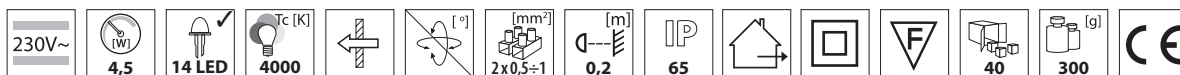

- nevyměnitelný zdroj světla / nevymeniteľný zdroj svetla
- svítidlo obsahuje plastovou krabičku pro zabudování / svietidlo obsahuje plastovú krabičku pre zabudovanie

LINDA LED-J02

Vestavné svítidlo LED
Vstavané svetidlo LED

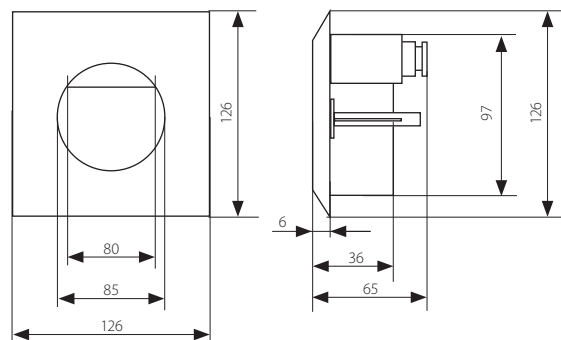

- těleso svítidla: hliníková slitina / difúzor: plast
- teleso svetidla: hliníková zliatina / difúzor: plast



■ LINDA LED-J02

		EAN 			DKC CZ	DKC SK						
LINDA LED-J02	04681	5905339046819	šedá / sivá	bílá / biela	630 Kč	819 Sk						

- nevyměnitelný zdroj světla / nevymeniteľný zdroj svetla
- svítidlo obsahuje plastovou krabičku pro zabudování / svetidlo obsahuje plastovú krabičku pre zabudovanie

ALAN LED-J

Vestavné svítidlo LED
Vstavané svietidlo LED

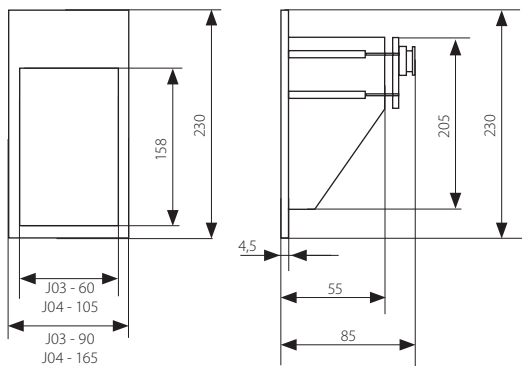

- těleso svítidla: hliníková slitina / difúzor: plast
- teleso svietidla: hliníková zliatina / difúzor: plast



■ ALAN LED-J03



■ ALAN LED-J04

		EAN 				DKC CZ	DKC SK
ALAN LED-J03	04682	5905339046826	šedá / sivá	15 ✓	bílá / biela	707 Kč	919 Sk
ALAN LED-J04	04683	5905339046833	šedá / sivá	18 ✓	bílá / biela	907 Kč	1179 Sk

--	--	--	--	--	--	--	--	--	--	--	--	--	--

- nevyměnitelný zdroj světla / nevymeniteľný zdroj svetla
- svítidlo obsahuje plastovou krabičku pro zabudování / svietidlo obsahuje plastovú krabičku pre zabudovanie



LICA LED-J04A

Vestavné svítidlo LED
Vstavané svietidlo LED

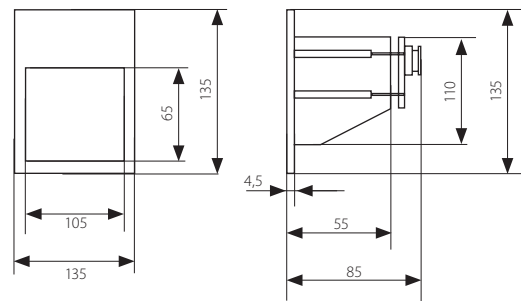

- těleso svítidla: hliníková slitina / difúzor: plast
- teleso svietidla: hliníková zliatina / difúzor: plast



■ LICA LED-J04A

		EAN 			DKC CZ	DKC SK							
LICA LED-J04A	04684	5905339046840	šedá / sivá	bílá / biela	829 Kč	1077 Sk							

- nevyměnitelný zdroj světla / nevymeniteľný zdroj svetla
- svítidlo obsahuje plastovou krabičku pro zabudování / svietidlo obsahuje plastovú krabičku pre zabudovanie

TAXI LED

Vestavné svítidlo LED
Vstavané svietidlo LED

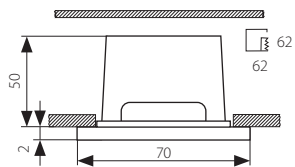

TAXI LED9KW WH-C/M

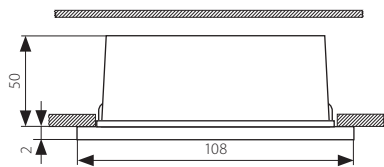

TAXI LED12PR WH-C/M



- těleso svítidla: kovový odlitek / difuzor: sklo / čelní panel: nerezová ocel
- teleso svietidla: kovový odliatok / difúzor: sklo / čelný panel: nerezová ocel



■ TAXI LED9KW WH-C/M



■ TAXI LED12PR WH-C/M

Kanlux	Kanlux	EAN	Color	LED	Color	[g]	DKC CZ	DKC SK
TAXI LED9KW WH-C/M	04390	5905339043900	matný chrom / matný chróm	9 ✓	bílá / biela	200	319 Kč	414 Sk
TAXI LED12PR WH-C/M	04391	5905339043917	matný chrom / matný chróm	12 ✓	bílá / biela	210	329 Kč	428 Sk

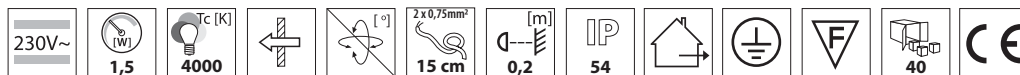

- imbus klíč součástí dodávky svítidla / imbus klíč súčasťou dodávky svietidla
- nevyměnitelný zdroj světla / nevymeniteľný zdroj svetla



TURO MTH

Nájezdové svítidlo metalhalogenidové
Nájezdové svietidlo metalhalogenidové

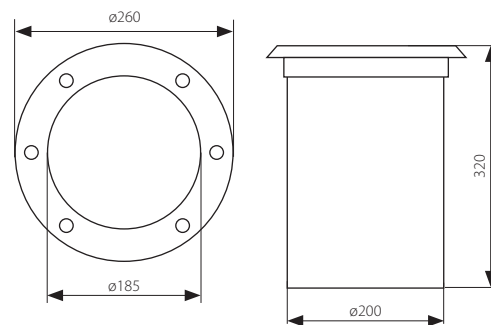

- těleso: hliníková slitina / reflektor: hliník / difuzor: tvrzené sklo
- teleso: hliníková zliatina / reflektor: hliník / difúzor: tvrdené sklo



■ TURO MTH

Kanlux		EAN 				DKC CZ	DKC SK
* TURO MTH-70	04980	5905339049803	matný chrom / matný chróm	70	7000	1794 Kč	2332 Sk
* TURO MTH-150	04981	5905339049810	matný chrom / matný chróm	150	7800	1933 Kč	2513 Sk

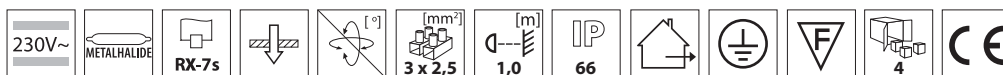

- montážní krabička součástí dodávky / montážna krabička súčasťou dodávky
- možnost průběžného připojení / možnost priebežného prepojenia

Nájezdová svítidla metalhalogenidová
Nájezdové svietidlá metalhalogénové

MORO DL-35

Nájezdové svítidlo
Nájezdové svietidlo

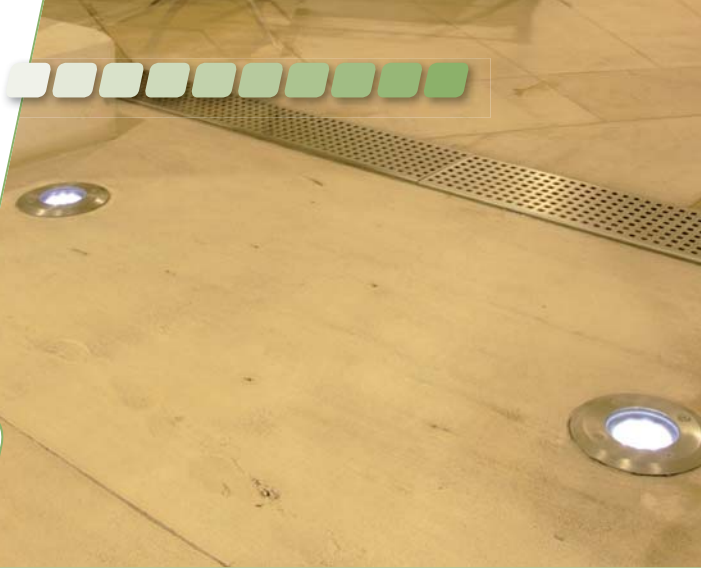
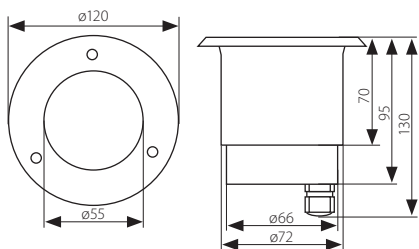

- těleso svítidla: hliníková slitina / difúzor: tvrzené sklo / čelní panel: nerezová ocel
- těleso svietidla: hliníková zliatina / difúzor: tvrzené sklo / čelný panel: nerezová ocel



■ MORO DL-35

		EAN 		DKC CZ	DKC SK
* MORO DL-35	04870	5905339048707	matný chrom / matný chróm	577 Kč	750 Sk



- ke svítidlu je doporučený přívodní kabel o průměru max. 5,5 mm / ku svietidlu je doporučený prívodový kábel o priemeru max. 5,5 mm

RALF DL-220-W

Svítilno typu „downlight“
Svietidlo typu „downlight“

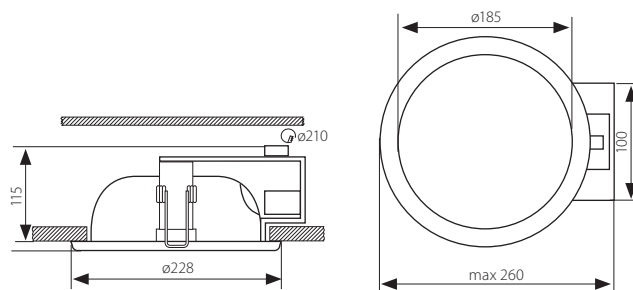

- těleso svítidla: ocelový plech / límeček a reflektor: hliník / difúzor: tvrzené sklo
- teleso svietidla: ocelový plech / límeček a reflektor: hliník / difúzor: tvrzené sklo



Kanlux	Kanlux	EAN 5905339048202	bílý / biely	DKC CZ 276 Kč	DKC SK 359 Sk							
* RALF DL-220-W	04820											
230V~	2 x max 20	COMPACT	E27	$3 \times 2,5$	0,5	IP 20				12	760 [g]	

Svítilna typu „downlight“
Svietidlá typu „downlight“

VARIO DL-220-W

Svítilno typu „downlight“
Svítilno typu „downlight“

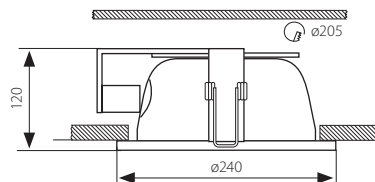

- těleso svítidla: ocelový plech / límeček a reflektor: hliník
- těleso svítidla: ocelový plech / límeček a reflektor: hliník



■ VARIO DL-220-W

		EAN 		DKC CZ	DKC SK
* VARIO DL-220-W	04821	5905339048219	bílý / biely	291 Kč	379 Sk

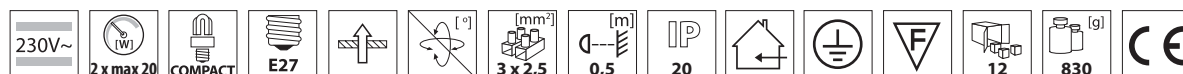

BEN DL-220-W

Svítilno typu „downlight“
Svietidlo typu „downlight“

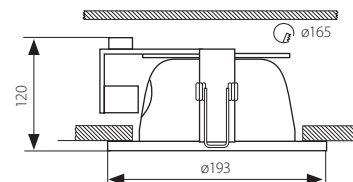

- těleso svítidla: ocelový plech / límeček a reflektor: hliník
- teleso svietidla: oceľový plech / límeček a reflektor: hliník



■ BEN DL-220-W

				DKC CZ	DKC SK									
* BEN DL-220-W	04822	5905339048226	bílý / biely	179 Kč	233 Sk									

Svítilna typu „downlight“
Svietidlá typu „downlight“

ASTON DLP-100

Svítlidlo typu „downlight“
Svietidlo typu „downlight“

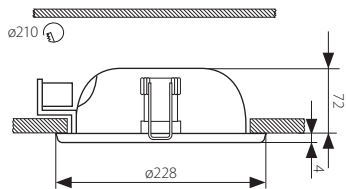

- těleso svítidla: ocelový plech / límeček a reflektor: hliník / difúzor: tvrzené sklo
- těleso svietidla: ocelový plech / límeček a reflektor: hliník / difúzor: tvrzené sklo



■ ASTON DLP-100 226-WH

■ ASTON DLP-100 218-WH

Kanlux	Kanlux	EAN				DKC CZ	DKC SK
ASTON DLP-100 218-WH	04340	5905339043405	bílá / biela	2 x 18	1460	635 Kč	825 Sk
ASTON DLP-100 226-WH	04341	5905339043412	bílá / biela	2 x 26	1880	670 Kč	870 Sk

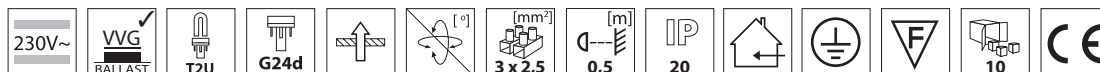

SLOT DLP-100G

Svítilno typu „downlight“
Svietidlo typu „downlight“

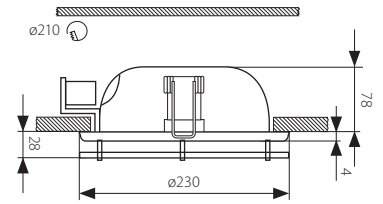

- těleso svítidla: ocelový plech / límeček a reflektor: hliník / difúzor: tvrzené sklo
- teleso svietidla: ocelový plech / límeček a reflektor: hliník / difúzor: tvrzené sklo



■ SLOT DLP-100G 218-WH

■ SLOT DLP-100G 226-WH

Kanlux	Kanlux	EAN				DKC CZ	DKC SK
SLOT DLP-100G 218-WH	04350	5905339043504	bílá / biela	2 x 18	1650	723 Kč	940 Sk
SLOT DLP-100G 226-WH	04351	5905339043511	bílá / biela	2 x 26	2070	758 Kč	985 Sk

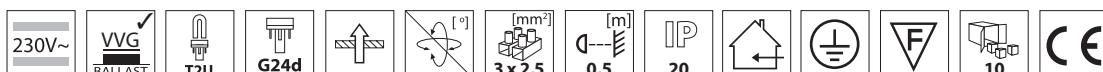

Svítilna typu „downlight“
Svietidlá typu „downlight“

NAZAR DLP-200 226-WH

Svítlidlo typu „downlight“
Svietidlo typu „downlight“

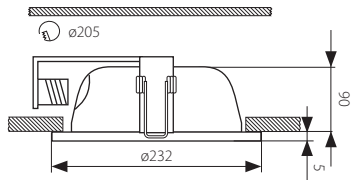

- těleso svítidla: ocelový plech / límeček a reflektor: hliník
- teleso svietidla: ocelový plech / límeček a reflektor: hliník



■ NAZAR DLP-200 226-WH

		EAN 		DKC CZ	DKC SK									
NAZAR DLP-200 226-WH	04371	5905339043719	bílá / biela	645 Kč	839 Sk									



ANDES DLP-300G 226-WH

Svítlidlo typu „downlight“
Svietidlo typu „downlight“

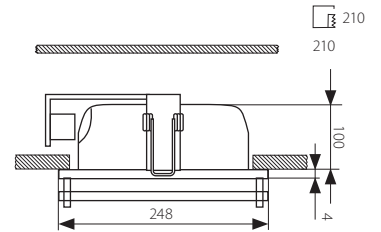

- těleso svítidla: ocelový plech / límeček a reflektor: hliník / difuzor: tvrzené sklo
- teleso svietidla: ocelový plech / límeček a reflektor: hliník / difúzor: tvrdené sklo



■ ANDES DLP-300G 226-WH

Kanlux		EAN 		DKC CZ	DKC SK
ANDES DLP-300G 226-WH	04361	5905339043610	bílá / biela	830 Kč	1078 Sk

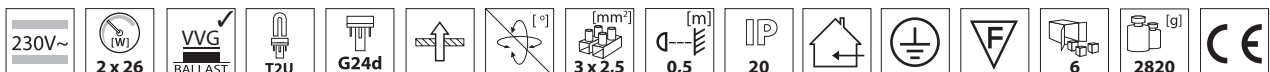

Svítlidla typu „downlight“
Svietidlá typu „downlight“

PASAT

Svítilno typu „downlight“
Svietidlo typu „downlight“

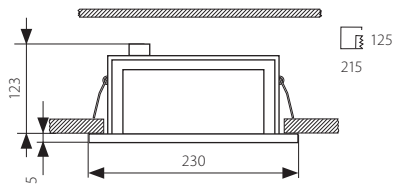

- těleso svítidla: ocelový plech / límeček a reflektor: hliník / difúzor: tvrzené sklo
- teleso svietidla: oceľový plech / límeček a reflektor: hliník / difúzor: tvrdené sklo



křivky svítivosti / krivky svietivosti

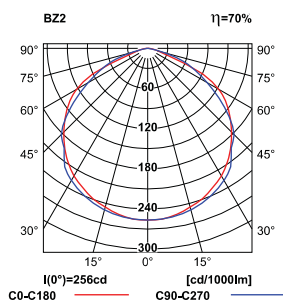

■ PASAT 150-C/M

Kanlux		EAN 			DKC CZ	DKC SK
PASAT 70-C/M	04310	5905339043108	matný chrom / matný chróm	70	576 Kč	749 Sk
PASAT 150-C/M	04315	5905339043153	matný chrom / matný chróm	150	576 Kč	749 Sk



- svítidlo neobsahuje předřadník nezbytný pro jeho funkci / svietidlo neobsahuje predradník potrebný pre jeho funkciu



MATMA MTH

Metalhalogenidový reflektor
Metalhalogenidový reflektor

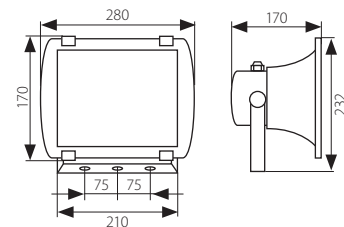

- těleso svítidla a reflektor: hliník / difúzor: sklo
- teleso svietidla a reflektor: hliník / difúzor: sklo



■ MATMA MTH-70

			EAN 				DKC CZ	DKC SK
* MATMA MTH-70	04815	5905339048158	černá / čierna	70	3500	1147 Kč	1525 Sk	
* MATMA MTH-150	04816	5905339048165	černá / čierna	150	4200	1332 Kč	1771 Sk	

■ proud výbojky 70W - 1A, 150W - 1,8A / prúd výbojky 70W - 1A, 150W - 1,8A

Svítidla metalhalogenidová
Svietidlá metalhalogenidové

FORT MTH-473

Metalhalogenidový reflektor
Metalhalogenidový reflektor

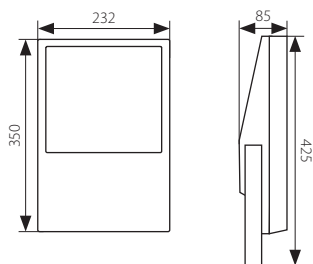

- těleso svítidla a reflektor: hliník / difúzor: sklo
- teleso svietidla a reflektor: hliník / difúzor: sklo

krivky svítivosti / krivky svietivosti

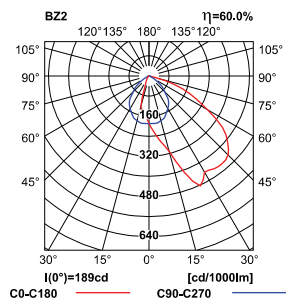

■ FORT MTH-473/70W-B

		EAN 					DKC CZ	DKC SK
* FORT MTH-473/70W-B	04012	5905339040121	černá / čierna	70	1	4500	1384 Kč	1799 Sk
FORT MTH-473/150W-B	04010	5905339040107	černá / čierna	150	4	5000	1499 Kč	1931 Sk

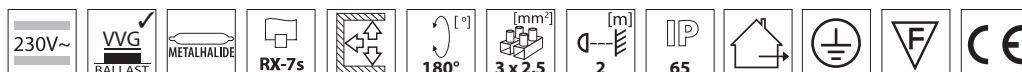

- proud výbojky 70W - 1A, 150W - 1,8A / prúd výbojky 70W - 1A, 150W - 1,8A



REVA MTH

Metalhalogenidový reflektor
Metalhalogenidový reflektor

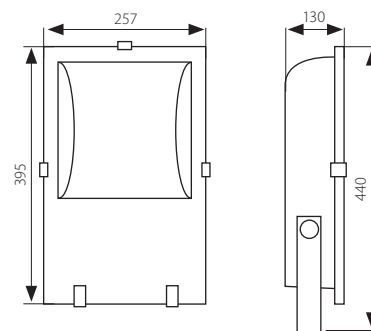

- těleso svítidla a reflektor: hliník / difúzor: sklo
- teleso svietidla a reflektor: hliník / difúzor: sklo



■ REVA MTH-150/S

			EAN 				DKC CZ	DKC SK
* REVA MTH-70/S	04835	5905339048356	černá / čierna	70	5100	1818 Kč	2364 Sk	
* REVA MTH-150/S	04838	5905339048387	černá / čierna	150	6000	2020 Kč	2626 Sk	

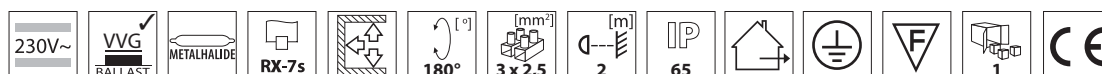

- proud výbojky 70W - 1A, 150W - 1,8A / prúd výbojky 70W - 1A, 150W - 1,8A

Svítidla metalhalogenidová
Svietidlá metalhalogenidové

REVA MTH

Metalhalogenidový reflektor
Metalhalogenidový reflektor

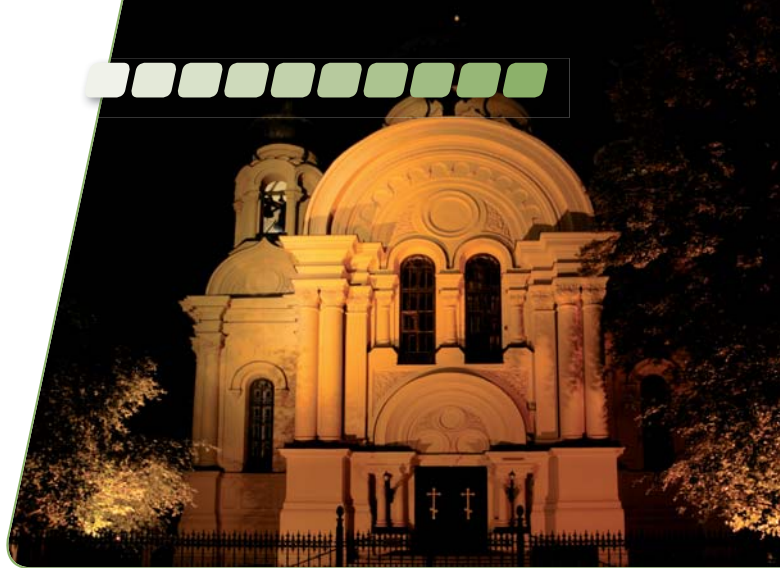
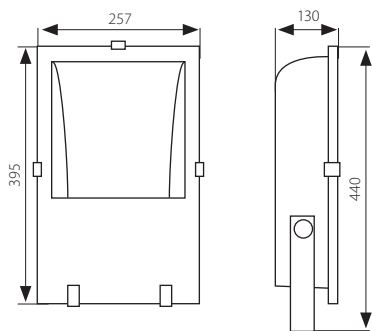

- těleso svítidla a reflektor: hliník / difúzor: sklo
- těleso svítidla a reflektor: hliník / difúzor: sklo



■ REVA MTH-70/A

			EAN				DKC CZ	DKC SK
* REVA MTH-70/A	04836	5905339048363	černá / čierna	70	5100	1818 Kč	2364 Sk	
* REVA MTH-150/A	04839	5905339048394	černá / čierna	150	6000	2020 Kč	2626 Sk	

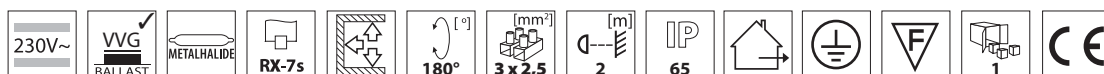

- proud výbojky 70W - 1A, 150W - 1,8A / prúd výbojky 70W - 1A, 150W - 1,8A

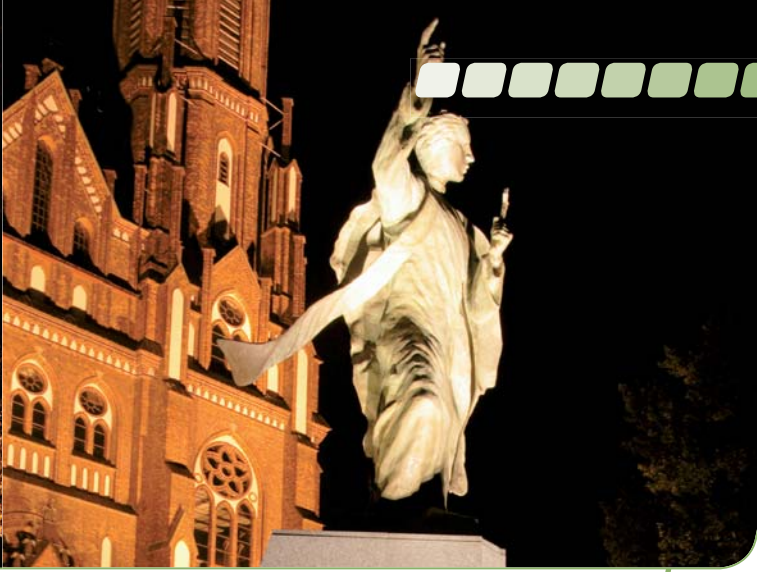

REVA MTH

Metalhalogenidový reflektor
Metalhalogenidový reflektor

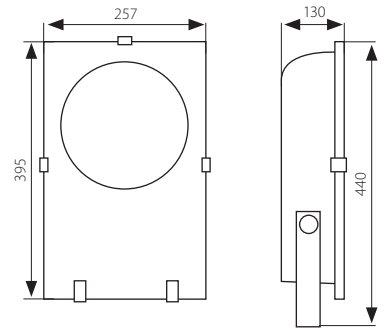

- těleso svítidla a reflektor: hliník / difúzor: sklo
- teleso svietidla a reflektor: hliník / difúzor: sklo



■ REVA MTH-150/N

			EAN 		 [W]	 [g]	DKC CZ	DKC SK
* REVA MTH-70/N	04837	5905339048370	černá / čierna	70	5100	1818 Kč	2364 Sk	
* REVA MTH-150/N	04840	5905339048400	černá / čierna	150	6000	2020 Kč	2626 Sk	

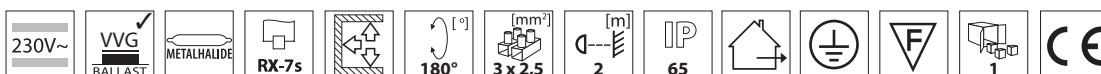

- proud výbojky 70W - 1A, 150W - 1,8A / prúd výbojky 70W - 1A, 150W - 1,8A
- reflektor svítidla s úzkým paprskem / reflektor svietidla s úzkým paprskom

Svítidla metalhalogenidová
Svietidlá metalhalogenidové

AVIA MTH-478

Metalhalogenidový reflektor
Metalhalogenidový reflektor

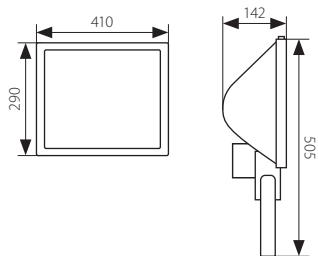

- těleso svítidla a reflektor: hliník / difúzor: sklo
- teleso svietidla a reflektor: hliník / difúzor: sklo



■ AVIA MTH-478/250W-B

křivky svítivosti / krivky svietivosti

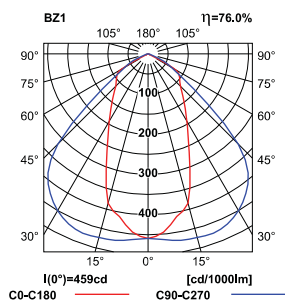

			EAN 					DKC CZ	DKC SK
* AVIA MTH-478/250W-B	04013	5905339040138	černá / čierna	250	1	8000	1384 Kč	1799 Sk	
AVIA MTH-478/400W-B	04011	5905339040114	černá / čierna	400	2	8500	1999 Kč	2572 Sk	

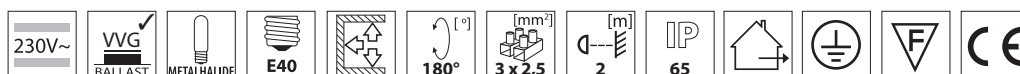

- proud výbojky 250W - 2,1A, 400W - 3,5A / prúd výbojky 250W - 2,1A, 400W - 3,5A



ADAMO MTH

Metalhalogenidový reflektor
Metalhalogenidový reflektor

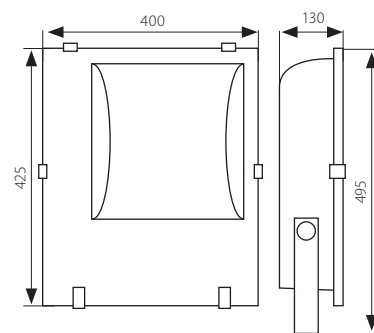

- těleso svítidla a reflektor: hliník / difúzor: sklo
- teleso svietidla a reflektor: hliník / difúzor: sklo



■ ADAMO MTH-250/S

Kanlux	Kanlux	EAN				DKC CZ	DKC SK
* ADAMO MTH-250/S	04841	5905339048417	černá / čierna	250	7900	2453 Kč	3189 Sk
* ADAMO MTH-400/S	04842	5905339048424	černá / čierna	400	8600	2597 Kč	3377 Sk

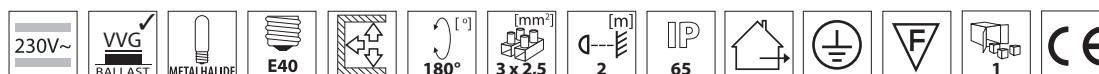

■ proud výbojky 250W - 2,1A, 400W - 3,5A / prúd výbojky 250W - 2,1A, 400W - 3,5A

Svítidla metalhalogenidová
Svietidlá metalhalogenidové

LOMA 1000-B

Halogenový reflektor
Halogénový reflektor

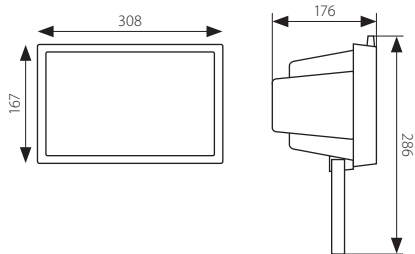

- těleso svítidla a reflektor: hliník / difúzor: sklo
- teleso svietidla a reflektor: hliník / difúzor: sklo



■ LOMA 1000-B

		EAN 		DKC CZ	DKC SK
LOMA 1000-B	04675	5905339046758	černá / čierna	696 Kč	905 Sk

--	--	--	--	--	--	--	--	--	--	--	--	--	--	--



SALI 1500-B

Halogenový reflektor
Halogénový reflektor

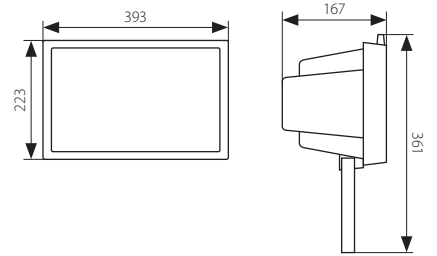

- těleso svítidla a reflektor: hliník / difúzor: sklo
- teleso svietidla a reflektor: hliník / difúzor: sklo



■ SALI 1500-B

		EAN 		DKC CZ	DKC SK								
SALI 1500-B	04676	5905339046765	černá / čierna	1082 Kč	1407 Sk								
230V~	max 1500	J-254mm	R7s	90°	3 x 2,5	2	IP 54			F	6	2670 [g]	CE

Halogenové reflektory
Halogénové reflektory

MEX CE-81

Halogenový reflektor
Halogénový reflektor

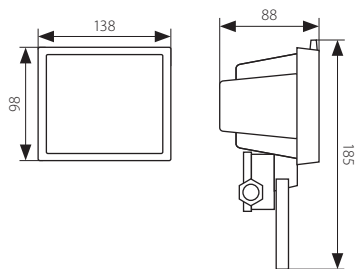

- těleso svítidla a reflektor: hliník / difúzor: sklo
- teleso svietidla a reflektor: hliník / difúzor: sklo



■ MEX CE-81-B



■ MEX CE-81-W

Kanlux		EAN 		DKC CZ	DKC SK
MEX CE-81-W	00602	5905339006028	bílá / biela	98 Kč	130 Sk
MEX CE-81-B	00600	5905339006004	černá / čierna	98 Kč	130 Sk

--	--	--	--	--	--	--	--	--	--	--	--	--	--



JEN CE-82

Halogenový reflektor
Halogénový reflektor

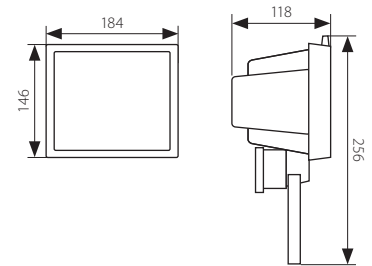

- těleso svítidla a reflektor: hliník / difúzor: sklo
- teleso svietidla a reflektor: hliník / difúzor: sklo



■ JEN CE-82-B



■ JEN CE-82-W

Kanlux		EAN 		DKC CZ	DKC SK
JEN CE-82-W	00608	5905339006080	bílá / biela	130 Kč	175 Sk
JEN CE-82-B	00606	5905339006066	černá / čierna	130 Kč	175 Sk

--	--	--	--	--	--	--	--	--	--	--	--	--	--

Halogenové reflektory
Halogénové reflektory

MEZO CE-81-Y

Halogenový reflektor
Halogénový reflektor

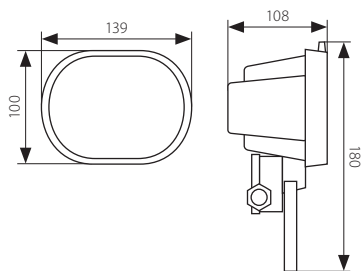

- těleso svítidla a reflektor: hliník / difúzor: sklo
- teleso svietidla a reflektor: hliník / difúzor: sklo



■ MEZO CE-81-Y-B



■ MEZO CE-81-Y-W

		EAN 		DKC CZ	DKC SK
MEZO CE-81-Y-W	00665	5905339006653	bílá / biela	98 Kč	127 Sk
MEZO CE-81-Y-B	00664	5905339006646	černá / čierna	98 Kč	127 Sk

--	--	--	--	--	--	--	--	--	--	--	--	--	--	--



OTIS CE-82-Y

Halogenový reflektor
Halogénový reflektor

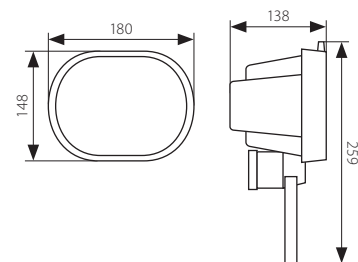

- těleso svítidla a reflektor: hliník / difúzor: sklo
- teleso svietidla a reflektor: hliník / difúzor: sklo



■ OTIS CE-82-Y-B



■ OTIS CE-82-Y-W

Kanlux

Kanlux

EAN



DKC CZ

DKC SK

OTIS CE-82-Y-W
OTIS CE-82-Y-B

00675
00674

5905339006752
5905339006745

bílá / biela
černá / čierna

130 Kč
130 Kč

169 Sk
169 Sk



Halogenové reflektory
Halogénové reflektory

FARE SL-150R-F

Halogenový reflektor
Halogénový reflektor

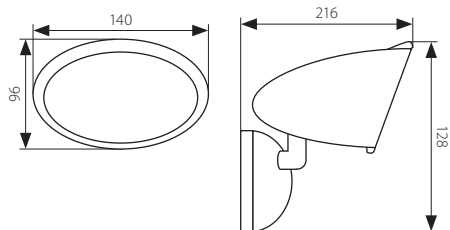

- těleso svítidla a reflektor: hliník / difúzor: sklo
- teleso svietidla a reflektor: hliník / difúzor: sklo



■ FARE SL-150R-F-B



■ FARE SL-150R-F-W

		EAN 		DKC CZ	DKC SK
FARE SL-150R-F-W	00681	5905339006813	bílá / biela	178 Kč	231 Sk
FARE SL-150R-F-B	00680	5905339006806	černá / čierna	178 Kč	231 Sk

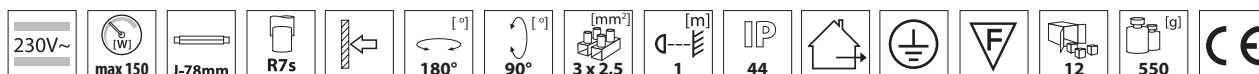

EDIT SL-300R-F

Halogenový reflektor
Halogénový reflektor

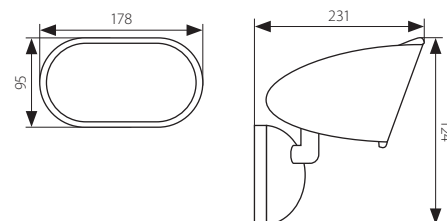

- těleso svítidla a reflektor: hliník / difúzor: sklo
- teleso svietidla a reflektor: hliník / difúzor: sklo



■ EDIT SL-300R-F-W



■ EDIT SL-300R-F-B

Kanlux		EAN 		DKC CZ	DKC SK
EDIT SL-300R-F-W	00686	5905339006868	bílá / biela	198 Kč	257 Sk
EDIT SL-300R-F-B	00685	5905339006851	černá / čierna	198 Kč	257 Sk

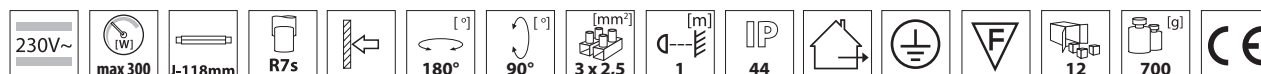

Halogenové reflektory
Halogénové reflektory

MEX CE-81PX

Halogenový reflektor s čidlem pohybu
Halogénový reflektor s čidlom pohybu

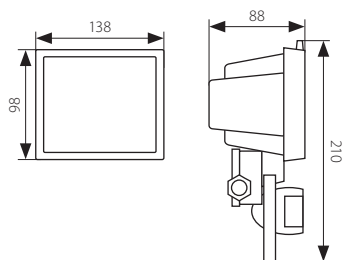

- těleso svítidla a reflektor: hliník / difúzor: sklo
- teleso svetidla a reflektor: hliník / difúzor: sklo



■ MEX CE-81-PX-B



■ MEX CE-81-PX-W

Kanlux		EAN 		DKC CZ	DKC SK
MEX CE-81PX-W	00656	5905339006561	bílá / biela	338 Kč	439 Sk
MEX CE-81PX-B	00655	5905339006554	černá / čierna	338 Kč	439 Sk

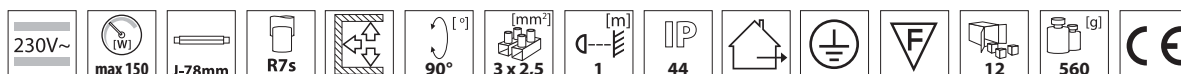

- rozsah vertikálního nastavení čidla pohybu 90° / rozsah vertikálneho nastavenia čidla pohybu 90°
- rozsah horizontálního nastavení čidla pohybu 180° / rozsah horizontálneho nastavenia čidla pohybu 180°
- dosah čidla pohybu do 12 m / dosah čidla pohybu do 12 m
- maximální rozsah čidla pohybu 180° / maximálny rozsah čidla pohybu 180°
- možnost regulace doby svícení v rozsahu od 5 s do 12 min. / možnost regulácie doby svietenia v rozsahu od 5 s do 12 min.
- možnost nastavení světelné intenzity, při které zařízení pracuje / možnost nastavenia svetelnej intenzity, pri ktorej zariadenie pracuje



JEN CE-82PX

Halogenový reflektor s čidlem pohybu
Halogénový reflektor s čidlom pohybu

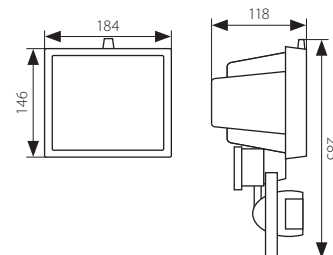

- těleso svítidla a reflektor: hliník / difúzor: sklo
- teleso svietidla a reflektor: hliník / difúzor: sklo



■ JEN CE-82PX-W



■ JEN CE-82PX-B

Kanlux		EAN 		DKC CZ	DKC SK
JEN CE-82PX-W	00658	5905339006585	bílá / biela	399 Kč	519 Sk
JEN CE-82PX-B	00657	5905339006578	černá / čierna	399 Kč	519 Sk

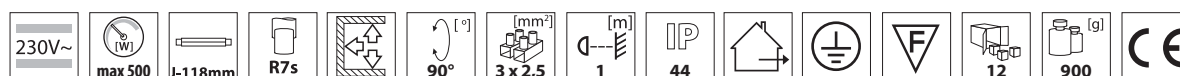

- rozsah vertikálního nastavení čidla pohybu 90° / rozsah vertikálneho nastavenia čidla pohybu 90°
- rozsah horizontálního nastavení čidla pohybu 180° / rozsah horizontálneho nastavenia čidla pohybu 180°
- dosah čidla pohybu do 12 m / dosah čidla pohybu do 12 m
- maximální rozsah čidla pohybu 180° / maximálny rozsah čidla pohybu 180°
- možnost regulace doby svícení v rozsahu od 5 s do 12 min. / možnost regulácie doby svietenia v rozsahu od 5 s do 12 min.
- možnost nastavení světelné intenzity, při které zařízení pracuje / možnost nastavenia svetelnej intenzity, pri ktorej zariadenie pracuje

Halogenové reflektory s čidlem pohybu
Halogénové reflektory s čidlom pohybu

MEZO CE-81P-Y

Halogenový reflektor s čidlem pohybu
Halogénový reflektor s čidlom pohybu

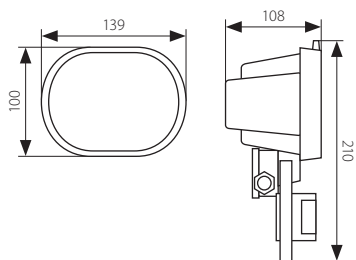

- těleso svítidla a reflektor: hliník / difúzor: sklo
- teleso svietidla a reflektor: hliník / difúzor: sklo



■ MEZO CE-81P-Y-W



■ MEZO CE-81P-Y-B

Kanlux		EAN 		DKC CZ	DKC SK
MEZO CE-81P-Y-W	00667	5905339006677	bílá / biela	338 Kč	439 Sk
MEZO CE-81P-Y-B	00666	5905339006660	černá / čierna	338 Kč	439 Sk

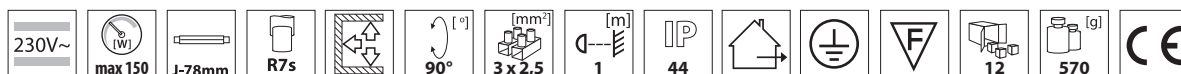

- rozsah vertikálního nastavení čidla pohybu 90° / rozsah vertikálneho nastavenia čidla pohybu 90°
- rozsah horizontálního nastavení čidla pohybu 180° / rozsah horizontálneho nastavenia čidla pohybu 180°
- dosah čidla pohybu do 12 m / dosah čidla pohybu do 12 m
- maximální rozsah čidla pohybu 180° / maximálny rozsah čidla pohybu 180°
- možnost regulace doby svícení v rozsahu od 5 s do 12 min. / možnost regulácie doby svietenia v rozsahu od 5 s do 12 min.
- možnost nastavení světelné intenzity, při které zařízení pracuje / možnost nastavenia svetelnej intenzity, pri ktorej zariadenie pracuje



OTIS CE-82P-Y

Halogenový reflektor s čidlem pohybu
Halogénový reflektor s čidlom pohybu

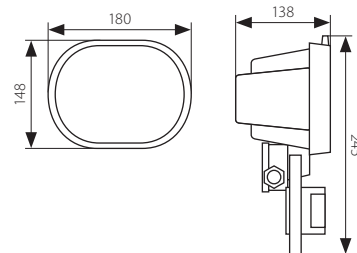

- těleso svítidla a reflektor: hliník / difúzor: sklo
- teleso svietidla a reflektor: hliník / difúzor: sklo



■ OTIS CE-82P-Y-W



■ OTIS CE-82P-Y-B

Kanlux		EAN 		DKC CZ	DKC SK
OTIS CE-82P-Y-W	00677	5905339006776	bílá / biela	398 Kč	517 Sk
OTIS CE-82P-Y-B	00676	5905339006769	černá / čierna	398 Kč	517 Sk

--	--	--	--	--	--	--	--	--	--	--	--	--	--

- rozsah vertikálního nastavení čidla pohybu 90° / rozsah vertikálneho nastavenia čidla pohybu 90°
- rozsah horizontálního nastavení čidla pohybu 180° / rozsah horizontálneho nastavenia čidla pohybu 180°
- dosah čidla pohybu do 12 m / dosah čidla pohybu do 12 m
- maximální rozsah čidla pohybu 180° / maximálny rozsah čidla pohybu 180°
- možnost regulace doby svícení v rozsahu od 5 s do 12 min. / možnost regulácie doby svietenia v rozsahu od 5 s do 12 min.
- možnost nastavení světelné intenzity, při které zařízení pracuje / možnost nastavenia svetelnej intenzity, pri ktorej zariadenie pracuje

FARE SL-150R-P

Halogenový reflektor s čidlem pohybu
Halogénový reflektor s čidlom pohybu

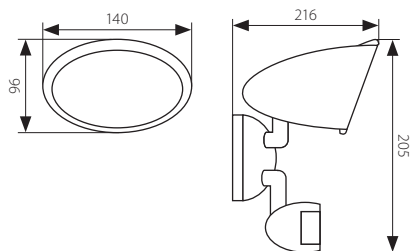

- těleso svítidla a reflektor: hliník / difúzor: sklo
- teleso svietidla a reflektor: hliník / difúzor: sklo



■ FARE SL-150R-P-B



■ FARE SL-150R-P-W

Kanlux		EAN 		DKC CZ	DKC SK
FARE SL-150R-P-W	00683	5905339006837	bílá / biela	398 Kč	517 Sk
FARE SL-150R-P-B	00682	5905339006820	černá / čierna	398 Kč	517 Sk

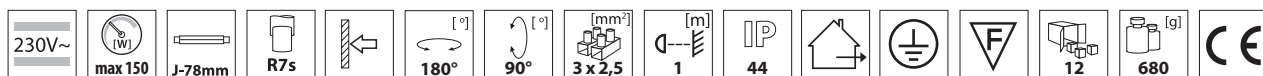

- rozsah vertikálního nastavení čidla pohybu 90° / rozsah vertikálneho nastavenia čidla pohybu 90°
- rozsah horizontálního nastavení čidla pohybu 180° / rozsah horizontálneho nastavenia čidla pohybu 180°
- dosah čidla pohybu do 12 m / dosah čidla pohybu do 12 m
- maximální rozsah čidla pohybu 180° / maximálny rozsah čidla pohybu 180°
- možnost regulace doby svícení v rozsahu od 5 s do 12 min. / možnost regulácie doby svietenia v rozsahu od 5 s do 12 min.
- možnost nastavení světelné intenzity, při které zařízení pracuje / možnost nastavenia svetelnej intenzity, pri ktorej zariadenie pracuje



EDIT SL-300R-P

Halogenový reflektor s čidlem pohybu
Halogénový reflektor s čidlom pohybu

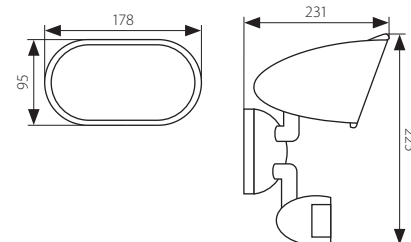

- těleso svítidla a reflektor: hliník / difúzor: sklo
- teleso svietidla a reflektor: hliník / difúzor: sklo



■ EDIT SL-300R-P-W



■ EDIT SL-300R-P-B

Kanlux		EAN 		DKC CZ	DKC SK
EDIT SL-300R-P-W	00688	5905339006882	bílá / biela	420 Kč	546 Sk
EDIT SL-300R-P-B	00687	5905339006875	černá / čierna	420 Kč	546 Sk

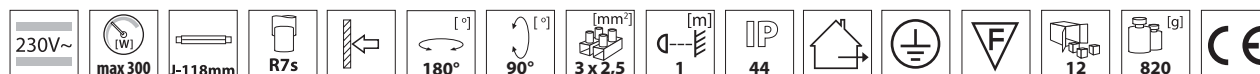

- rozsah vertikálního nastavení čidla pohybu 90° / rozsah vertikálneho nastavenia čidla pohybu 90°
- rozsah horizontálního nastavení čidla pohybu 180° / rozsah horizontálneho nastavenia čidla pohybu 180°
- dosah čidla pohybu do 12 m / dosah čidla pohybu do 12 m
- maximální rozsah čidla pohybu 180° / maximálny rozsah čidla pohybu 180°
- možnost regulace doby svícení v rozsahu od 5 s do 12 min. / možnosť regulácie doby svietenia v rozsahu od 5 s do 12 min.
- možnost nastavení světelné intenzity, při které zařízení pracuje / možnosť nastavenia svetelnej intenzity, pri ktorej zariadenie pracuje

TRAP ZW3-L150P-B

Přenosný halogenový reflektor
Prenosný halogénový reflektor

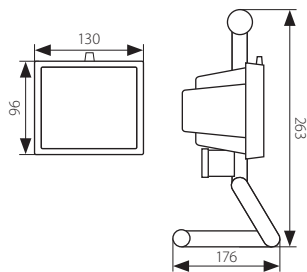

- těleso svítidla a reflektor: hliník / difuzor: sklo
- teleso svietidla a reflektor: hliník / difúzor: sklo



■ TRAP ZW3-L150P-B

		EAN 		DKC CZ	DKC SK										
TRAP ZW3-L150P-B	00616	5905339006165	černá / čierna	249 Kč	324 Sk										



ELIOT ZW3-L500P-B

Přenosný halogenový reflektor
Prenosný halogénový reflektor

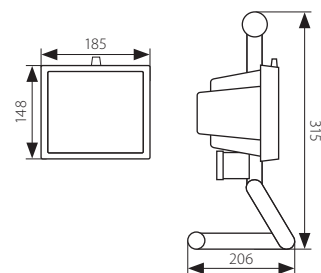

- těleso svítidla a reflektor: hliník / difúzor: sklo
- teleso svietidla a reflektor: hliník / difúzor: sklo



■ ELIOT ZW3-L500P-B

		EAN 		DKC CZ	DKC SK
ELIOT ZW3-L500P-B	00620	5905339006202	černá / čierna	377 Kč	490 Sk

Přenosné halogenové reflektory
Prenosné halogénové reflektory