

Jistící technika
Istiaca technika

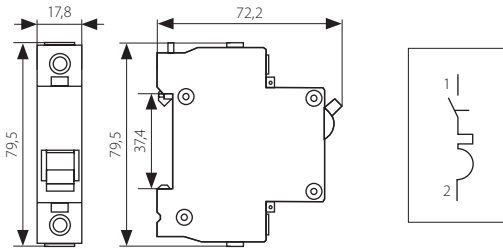

KS6 B

Jistič
Istič



- těleso: plast
- teleso: plast

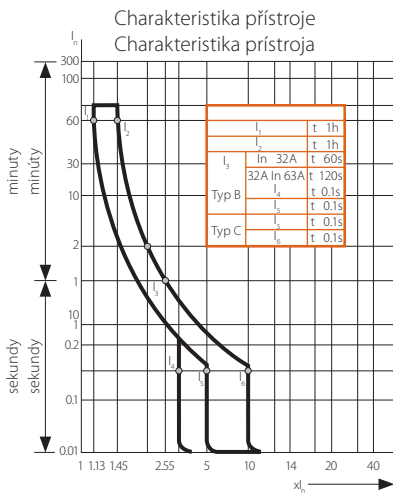

■ KS6 B25/1

Kanlux	Kanlux	EAN			In	DKC CZ	DKC SK	
* KS6 B1/1	04410	5905339044105		světle šedá / svetlo sivá	černá / čierna	1A	95 Kč	123 Sk
* KS6 B2/1	04411	5905339044112		světle šedá / svetlo sivá	růžová / ružová	2A	95 Kč	123 Sk
* KS6 B4/1	04412	5905339044129		světle šedá / svetlo sivá	hnědá / hnedá	4A	95 Kč	123 Sk
* KS6 B6/1	04413	5905339044136		světle šedá / svetlo sivá	zelená / zelená	6A	91 Kč	119 Sk
* KS6 B10/1	04414	5905339044143		světle šedá / svetlo sivá	červená / červená	10A	83 Kč	108 Sk
* KS6 B13/1	04415	5905339044150		světle šedá / svetlo sivá	běžová / béžová	13A	83 Kč	108 Sk
* KS6 B16/1	04416	5905339044167		světle šedá / svetlo sivá	šedá / sivá	16A	83 Kč	108 Sk
* KS6 B20/1	04417	5905339044174		světle šedá / svetlo sivá	modrá / modrá	20A	89 Kč	116 Sk
* KS6 B25/1	04418	5905339044181		světle šedá / svetlo sivá	žlutá / žltá	25A	95 Kč	123 Sk
* KS6 B32/1	04419	5905339044198		světle šedá / svetlo sivá	purpurová / purpurová	32A	95 Kč	123 Sk
* KS6 B40/1	04420	5905339044204		světle šedá / svetlo sivá	černá / čierna	40A	99 Kč	129 Sk

Un 230/400V~	50Hz	Icn 6000A												
-----------------	------	--------------	--	--	--	--	--	--	--	--	--	--	--	--

- slouží k ochraně elektrických obvodů a spotřebičů před účinky přetížení a zkratu
služí k ochrane elektrických obvodov a spotrebičov pred účinkami preťaženia a skratom
- shoda s normami EN60898/IEC60898 / zhoda s normami EN60898/IEC60898

TABLICA

KS6 C

Jistič
Istič

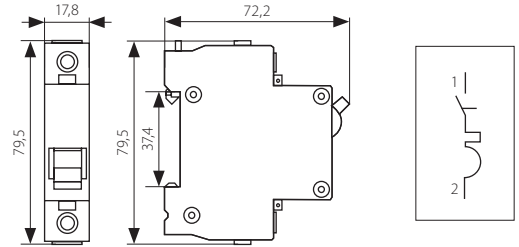

■ KS6 C10/1

- těleso: plast
- teleso: plast

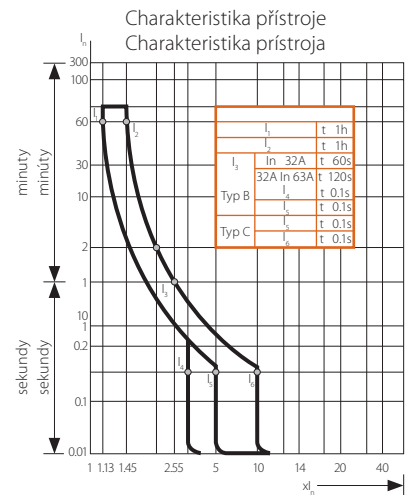

Kanlux	Kanlux	EAN			In	DKC CZ	DKC SK
* KS6 C1/1	04430	5905339044303	světle šedá / svetlo sivá	černá / čierna	1A	99 KČ	129 Sk
* KS6 C2/1	04431	5905339044310	světle šedá / svetlo sivá	růžová / ružová	2A	99 KČ	129 Sk
* KS6 C4/1	04432	5905339044327	světle šedá / svetlo sivá	hnědá / hnedá	4A	99 KČ	129 Sk
* KS6 C6/1	04433	5905339044334	světle šedá / svetlo sivá	zelená / zelená	6A	95 KČ	123 Sk
* KS6 C10/1	04434	5905339044341	světle šedá / svetlo sivá	červená / červená	10A	91 KČ	119 Sk
* KS6 C16/1	04435	5905339044358	světle šedá / svetlo sivá	šedá / sivá	16A	91 KČ	119 Sk
* KS6 C20/1	04436	5905339044365	světle šedá / svetlo sivá	modrá / modrá	20A	91 KČ	119 Sk
* KS6 C25/1	04437	5905339044372	světle šedá / svetlo sivá	žlutá / žltá	25A	99 KČ	129 Sk
* KS6 C32/1	04438	5905339044389	světle šedá / svetlo sivá	purpurová / purpurová	32A	106 KČ	138 Sk
* KS6 C40/1	04439	5905339044396	světle šedá / svetlo sivá	černá / čierna	40A	106 KČ	138 Sk



- slouží k ochraně elektrických obvodů a spotřebičů před účinky přetížení a zkratu
slúži k ochrane elektrických obvodov a spotrebičov pred účinkami preťaženia a skratom
- shoda s normami EN60898/IEC60898 / zhoda s normami EN60898/IEC60898

Jističe
Ističe

KS6 B

Jistič
Istič

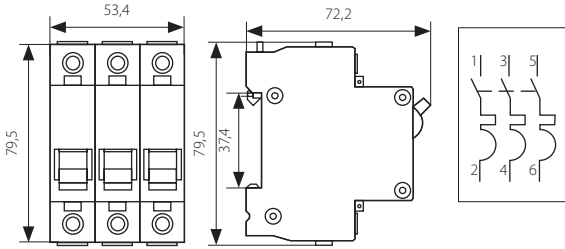

- těleso: plast
- teleso: plast

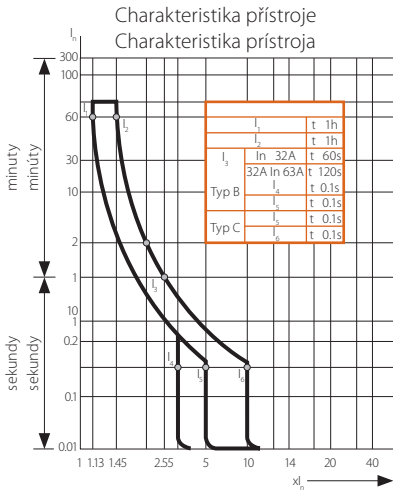

■ KS6 B20/3

Kanlux	Kanlux	EAN				In	DKC CZ	DKC SK
* KS6 B6/3	04450	5905339044501	světle šedá / svetlo sivá	zelená / zelená	6A	248 Kč	322 Sk	
* KS6 B10/3	04451	5905339044518	světle šedá / svetlo sivá	červená / červená	10A	248 Kč	322 Sk	
* KS6 B16/3	04452	5905339044525	světle šedá / svetlo sivá	šedá / sivá	16A	248 Kč	322 Sk	
* KS6 B20/3	04453	5905339044532	světle šedá / svetlo sivá	modrá / modrá	20A	273 Kč	354 Sk	
* KS6 B25/3	04454	5905339044549	světle šedá / svetlo sivá	žlutá / žltá	25A	306 Kč	397 Sk	
* KS6 B32/3	04455	5905339044556	světle šedá / svetlo sivá	purpurová / purpurová	32A	330 Kč	429 Sk	
* KS6 B40/3	04456	5905339044563	světle šedá / svetlo sivá	černá / čierna	40A	339 Kč	440 Sk	
* KS6 B50/3	04457	5905339044570	světle šedá / svetlo sivá	černá / čierna	50A	348 Kč	452 Sk	
* KS6 B63/3	04458	5905339044587	světle šedá / svetlo sivá	černá / čierna	63A	356 Kč	463 Sk	

Un 400V~
50Hz
Icn 6000A
B
DIN 35mm
4000
[mm²] 1+25
IP 20
-5 ÷ 40
3P
40/4
325
CE

- slouží k ochraně elektrických obvodů a spotřebičů před účinky přetížení a zkratu
- slouží k ochrane elektrických obvodov a spotrebičov pred účinkami preťaženia a skratom
- shoda s normami EN60898/IEC60898 / zhoda s normami EN60898/IEC60898

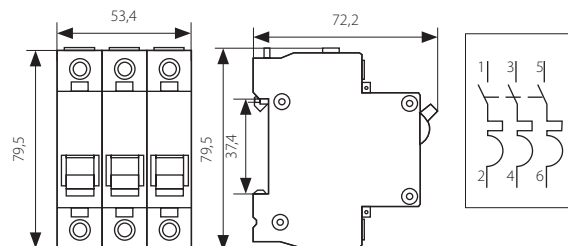
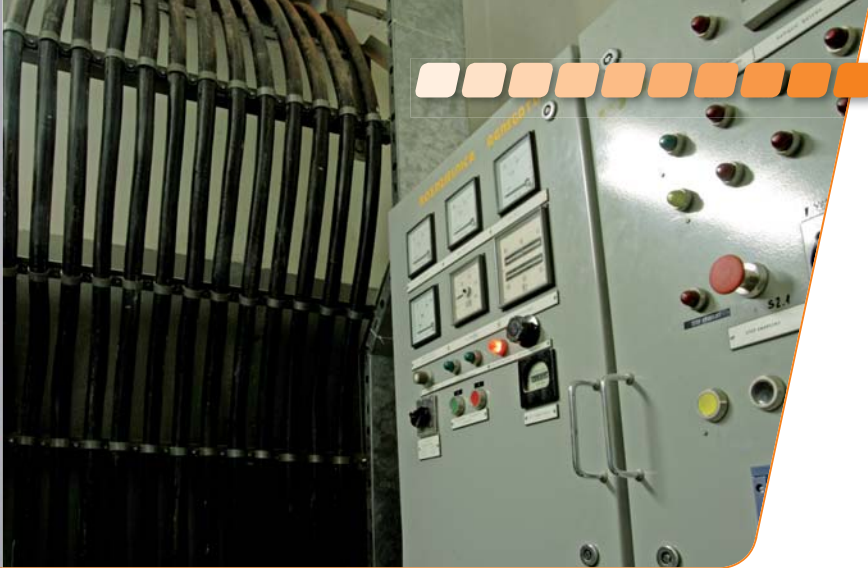

- těleso: plast
- teleso: plast



■ KS6 C16/3

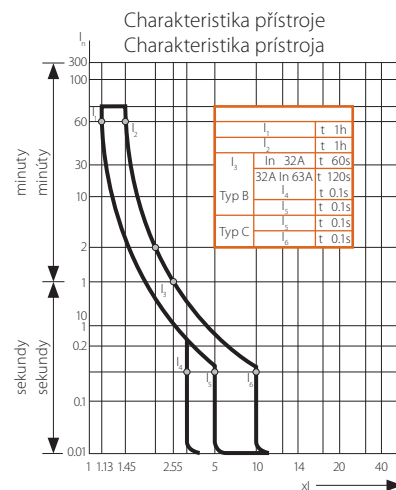

Kanlux	EAN	EAN	IP	In	DKC CZ	DKC SK
* KS6 C6/3	04460	5905339044600	20	6A	281 Kč	365 Sk
* KS6 C10/3	04461	5905339044617	20	10A	281 Kč	365 Sk
* KS6 C16/3	04462	5905339044624	20	16A	281 Kč	365 Sk
* KS6 C20/3	04463	5905339044631	20	20A	289 Kč	376 Sk
* KS6 C25/3	04464	5905339044648	20	25A	322 Kč	419 Sk
* KS6 C32/3	04465	5905339044655	20	32A	347 Kč	451 Sk
* KS6 C40/3	04466	5905339044662	20	40A	355 Kč	462 Sk
* KS6 C50/3	04467	5905339044679	20	50A	363 Kč	472 Sk
* KS6 C63/3	04468	5905339044686	20	63A	372 Kč	483 Sk

Un 400V~
50Hz
Icn 6000A
C
DIN 35mm
4000
1÷25
IP 20
-5 ÷ 40
3P
40/4
325
S
CE

- slouží k ochraně elektrických obvodů a spotřebičů před účinky přetížení a zkratu
slúži k ochrane elektrických obvodov a spotrebičov pred účinkami preťaženia a skratom
- shoda s normami EN60898/IEC60898 / zhoda s normami EN60898/IEC60898

C45N/1 B

Jistič
Istič

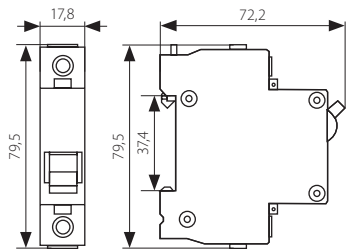

- těleso: plast
- teleso: plast



■ C45N/1 B16

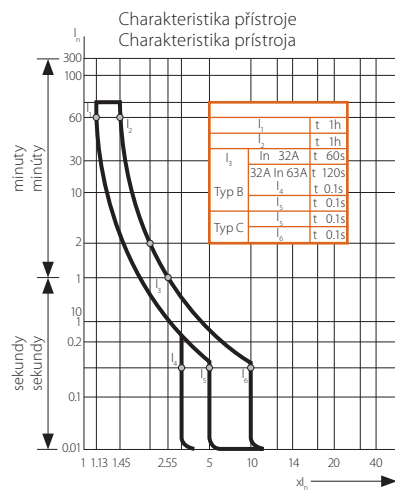

Kanlux	Kanlux	EAN			In		
					DKC CZ	DKC SK	
C45N/1 B2	00221	5905339002211	světle šedá / svetlo sivá	růžová / ružová	2A	86 Kč	112 Sk
C45N/1 B4	00223	5905339002235	světle šedá / svetlo sivá	hnědá / hnedá	4A	86 Kč	112 Sk
C45N/1 B6	00200	5905339002006	světle šedá / svetlo sivá	zelená / zelená	6A	83 Kč	108 Sk
C45N/1 B10	00201	5905339002013	světle šedá / svetlo sivá	červená / červená	10A	75 Kč	98 Sk
C45N/1 B13	00248	5905339002488	světle šedá / svetlo sivá	béžová / béžová	13A	75 Kč	98 Sk
C45N/1 B16	00202	5905339002020	světle šedá / svetlo sivá	šedá / sivá	16A	75 Kč	98 Sk
C45N/1 B20	00203	5905339002037	světle šedá / svetlo sivá	modrá / modrá	20A	81 Kč	105 Sk
C45N/1 B25	00215	5905339002150	světle šedá / svetlo sivá	žlutá / žltá	25A	86 Kč	112 Sk
C45N/1 B32	00216	5905339002167	světle šedá / svetlo sivá	purpurová / purpurová	32A	86 Kč	112 Sk
C45N/1 B40	00224	5905339002242	světle šedá / svetlo sivá	černá / čierna	40A	86 Kč	112 Sk

- slouží k ochraně elektrických obvodů a spotřebičů před účinky přetížení a zkratu
služi k ochrane elektrických obvodov a spotrebičov pred účinkami preťaženia a skratom
- shoda s normami EN60898/IEC60898 / zhoda s normami EN60898/IEC60898

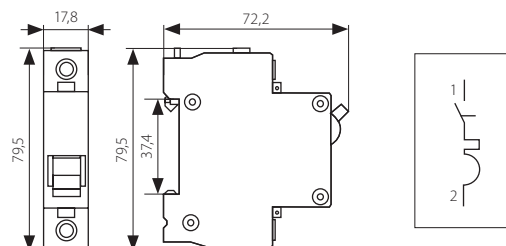

- těleso: plast
- těleso: plast

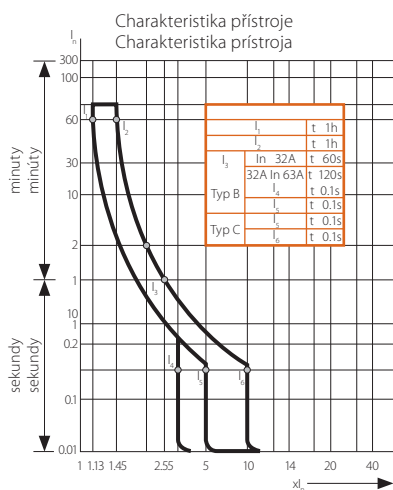

■ C45N/1 C6

Kanlux	Kanlux	EAN			In	DKC CZ	DKC SK
C45N/1 C4	00236	5905339002365	světle šedá / svetlo sivá	hnědá / hnedá	4A	90 Kč	117 Sk
C45N/1 C6	00237	5905339002372	světle šedá / svetlo sivá	zelená / zelená	6A	86 Kč	112 Sk
C45N/1 C10	00238	5905339002389	světle šedá / svetlo sivá	červená / červená	10A	83 Kč	108 Sk
C45N/1 C16	00208	5905339002082	světle šedá / svetlo sivá	šedá / sivá	16A	83 Kč	108 Sk
C45N/1 C20	00209	5905339002099	světle šedá / svetlo sivá	modrá / modrá	20A	83 Kč	108 Sk
C45N/1 C25	00210	5905339002105	světle šedá / svetlo sivá	žlutá / žltá	25A	90 Kč	117 Sk
C45N/1 C32	00218	5905339002181	světle šedá / svetlo sivá	purpurová / purpurová	32A	90 Kč	117 Sk
C45N/1 C40	00239	5905339002396	světle šedá / svetlo sivá	černá / čierna	40A	90 Kč	117 Sk



- slouží k ochraně elektrických obvodů a spotřebičů před účinky přetížení a zkratu
slúži k ochrane elektrických obvodov a spotrebičov pred účinkami preťaženia a skratom
- shoda s normami EN60898/IEC60898 / zhoda s normami EN60898/IEC60898

C45N/3 B

Jistič
Istič

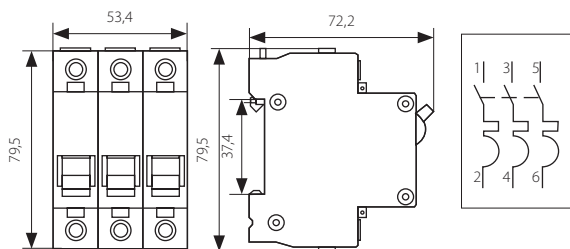

- těleso: plast
- teleso: plast



■ C45N/3 B20

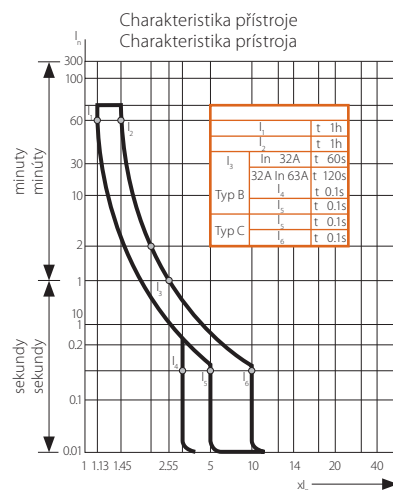

Kanlux	Kanlux	EAN			In		
					DKC CZ	DKC SK	
C45N/3 B10	00232	5905339002327	světle šedá / svetlo sivá	červená / červená	10A	225 Kč	293 Sk
C45N/3 B16	00204	5905339002044	světle šedá / svetlo sivá	šedá / sivá	16A	225 Kč	293 Sk
C45N/3 B20	00205	5905339002051	světle šedá / svetlo sivá	modrá / modrá	20A	248 Kč	322 Sk
C45N/3 B25	00206	5905339002068	světle šedá / svetlo sivá	žlutá / žltá	25A	278 Kč	361 Sk
C45N/3 B32	00207	5905339002075	světle šedá / svetlo sivá	purpurová / purpurová	32A	300 Kč	390 Sk
C45N/3 B40	00217	5905339002174	světle šedá / svetlo sivá	černá / čierna	40A	308 Kč	400 Sk
C45N/3 B50	00227	5905339002273	světle šedá / svetlo sivá	černá / čierna	50A	316 Kč	411 Sk
C45N/3 B63	00228	5905339002280	světle šedá / svetlo sivá	černá / čierna	63A	324 Kč	421 Sk

- slouží k ochraně elektrických obvodů a spotřebičů před účinky přetížení a zkratu
- slouží k ochrane elektrických obvodov a spotrebičov pred účinkami preťaženia a skratom
- shoda s normami EN60898/IEC60898 / zhoda s normami EN60898/IEC60898

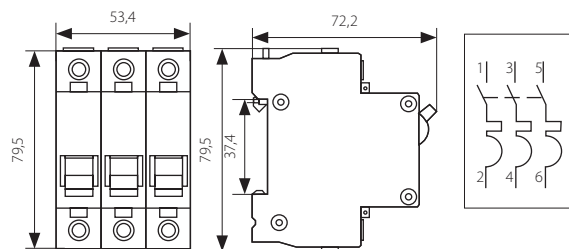

- těleso: plast
- teleso: plast

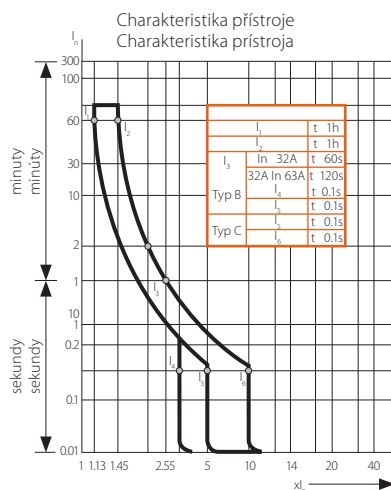

■ C45N/3 C20

Kanlux	EAN	EAN	světlo šedá / svetlo sivá	zelená / zelená	In	DKC CZ		DKC SK	
						červená / červená	šedá / sivá	modrá / modrá	žlutá / žltá
C45N/3 C6	00246	5905339002464	světlo šedá / svetlo sivá	červená / červená	6A	255 Kč	332 Sk		
C45N/3 C10	00247	5905339002471	světlo šedá / svetlo sivá	šedá / sivá	10A	255 Kč	332 Sk		
C45N/3 C16	00211	5905339002112	světlo šedá / svetlo sivá	modrá / modrá	16A	255 Kč	332 Sk		
C45N/3 C20	00212	5905339002129	světlo šedá / svetlo sivá	žlutá / žltá	20A	263 Kč	342 Sk		
C45N/3 C25	00213	5905339002136	světlo šedá / svetlo sivá	purpurová / purpurová	25A	293 Kč	381 Sk		
C45N/3 C32	00214	5905339002143	světlo šedá / svetlo sivá	černá / čierna	32A	315 Kč	410 Sk		
C45N/3 C40	00219	5905339002198	světlo šedá / svetlo sivá	černá / čierna	40A	323 Kč	420 Sk		
C45N/3 C50	00242	5905339002426	světlo šedá / svetlo sivá	černá / čierna	50A	330 Kč	429 Sk		
C45N/3 C63	00243	5905339002433	světlo šedá / svetlo sivá	černá / čierna	63A	338 Kč	439 Sk		



- slouží k ochraně elektrických obvodů a spotřebičů před účinky přetížení a zkratu
- slúži k ochrane elektrických obvodov a spotrebičov pred účinkami preťaženia a skratom
- shoda s normami EN60898/IEC60898 / zhoda s normami EN60898/IEC60898

KR6

Proudový chránič
Prúdový chránič

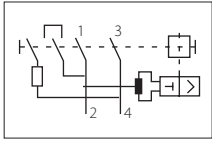
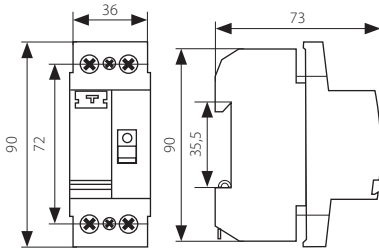

- těleso: plast
- teleso: plast



■ KR6 25/003/2

* KR6	Kanlux	EAN	světlo šedá / svetlo sivá	černá / čierna	In		IΔn	DKC CZ	DKC SK
					In	IΔn			
* KR6 25/003/2	04470	5905339044709	světlo šedá / svetlo sivá	černá / čierna	25A	0,03A	4000	638 Kč	829 Sk
* KR6 40/003/2	04471	5905339044716	světlo šedá / svetlo sivá	černá / čierna	40A	0,03A	3000	638 Kč	829 Sk
* KR6 63/003/2	04472	5905339044723	světlo šedá / svetlo sivá	černá / čierna	63A	0,03A	3000	638 Kč	829 Sk
* KR6 25/01/2	04475	5905339044754	světlo šedá / svetlo sivá	černá / čierna	25A	0,1A	4000	638 Kč	829 Sk
* KR6 40/01/2	04476	5905339044761	světlo šedá / svetlo sivá	černá / čierna	40A	0,1A	3000	638 Kč	829 Sk
* KR6 63/01/2	04477	5905339044778	světlo šedá / svetlo sivá	černá / čierna	63A	0,1A	3000	638 Kč	829 Sk
* KR6 25/03/2	04480	5905339044808	světlo šedá / svetlo sivá	černá / čierna	25A	0,3A	4000	429 Kč	558 Sk
* KR6 40/03/2	04481	5905339044815	světlo šedá / svetlo sivá	černá / čierna	40A	0,3A	3000	429 Kč	558 Sk
* KR6 63/03/2	04482	5905339044822	světlo šedá / svetlo sivá	černá / čierna	63A	0,3A	3000	638 Kč	829 Sk



- slouží k ochraně elektrických obvodů před svodovými proudy a k ochraně osob před úrazem elektrickým proudem
- slouží k ochraně elektrických obvodů před svodovými proudy a k ochraně osob před úrazem elektrickým proudem
- shoda s normou EN61008 / zhoda s normou EN61008
- určen k práci v obvodech se střídavým proudem (typ AC) / určený k práci v obvodech so striedavým prúdom (typ AC)

KR6

Proudový chránič
Prúdový chránič

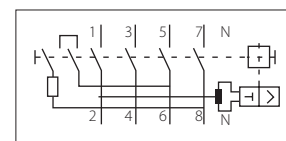
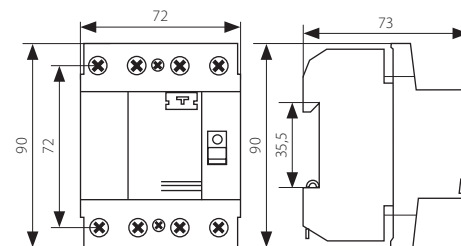

■ KR6 25/003/4

- těleso: plast
- teleso: plast

*	Kanlux	EAN			In	IΔn		DKC CZ	DKC SK
*	KR6 25/003/4	04485 5905339044853	světle šedá / svetlo sivá	černá / čierna	25A	0,03A	4000	814 Kč	1058 Sk
*	KR6 40/003/4	04486 5905339044860	světle šedá / svetlo sivá	černá / čierna	40A	0,03A	3000	814 Kč	1058 Sk
*	KR6 63/003/4	04487 5905339044877	světle šedá / svetlo sivá	černá / čierna	63A	0,03A	3000	814 Kč	1058 Sk
*	KR6 25/01/4	04490 5905339044907	světle šedá / svetlo sivá	černá / čierna	25A	0,1A	4000	814 Kč	1058 Sk
*	KR6 40/01/4	04491 5905339044914	světle šedá / svetlo sivá	černá / čierna	40A	0,1A	3000	814 Kč	1058 Sk
*	KR6 63/01/4	04492 5905339044921	světle šedá / svetlo sivá	černá / čierna	63A	0,1A	3000	814 Kč	1058 Sk
*	KR6 25/03/4	04495 5905339044952	světle šedá / svetlo sivá	černá / čierna	25A	0,3A	4000	814 Kč	1058 Sk
*	KR6 40/03/4	04496 5905339044969	světle šedá / svetlo sivá	černá / čierna	40A	0,3A	3000	814 Kč	1058 Sk
*	KR6 63/03/4	04497 5905339044976	světle šedá / svetlo sivá	černá / čierna	63A	0,3A	3000	814 Kč	1058 Sk



- slouží k ochraně elektrických obvodů před zvodovými proudy a k ochraně osob před úrazem elektrickým proudem
- slouží k ochraně elektrických obvodů před zvodovými proudy a k ochraně osob před úrazem elektrickým proudem
- shoda s normou EN61008 / zhoda s normou EN61008
- určen k práci v obvodech se střídavým proudem (typ AC) / určený k práci v obvodech so striedavým prúdom (typ AC)

JVL4-63/2

Proudový chránič
Prúdový chránič

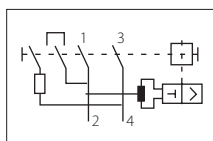
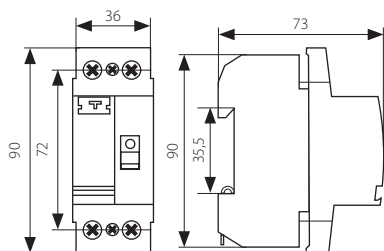

- těleso: plast
- teleso: plast



Kanlux	Kanlux	EAN	Color	Material	In	IΔn	Operation	DKC CZ	DKC SK
JVL4-63/2 25/003	01110	5905339011107	světle šedá / svetlo sivá	černá / čierna	25A	0,03A	4000	580 Kč	754 Sk
JVL4-63/2 40/003	01111	5905339011114	světle šedá / svetlo sivá	černá / čierna	40A	0,03A	3000	580 Kč	754 Sk



- slouží k ochraně elektrických obvodů před svodovými proudy a k ochraně osob před úrazem elektrickým proudem
služi k ochrane elektrických obvodov pred zvodovými prúdmi a k ochrane osôb pred úrazom elektrickým prúdom
- shoda s normou EN61008 / zhoda s normou EN61008
- určen k práci v obvodech se střídavým proudem (typ AC) / určený k práci v obvodech so striedavým prúdom (typ AC)

JVL4-63/4

Proudový chránič
Prúdový chránič

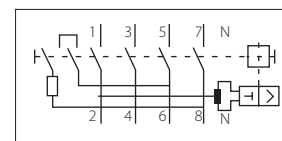
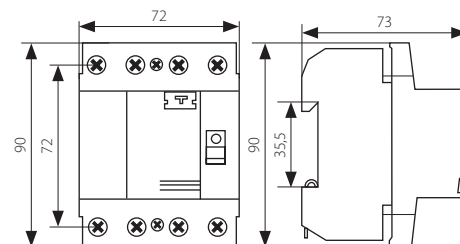
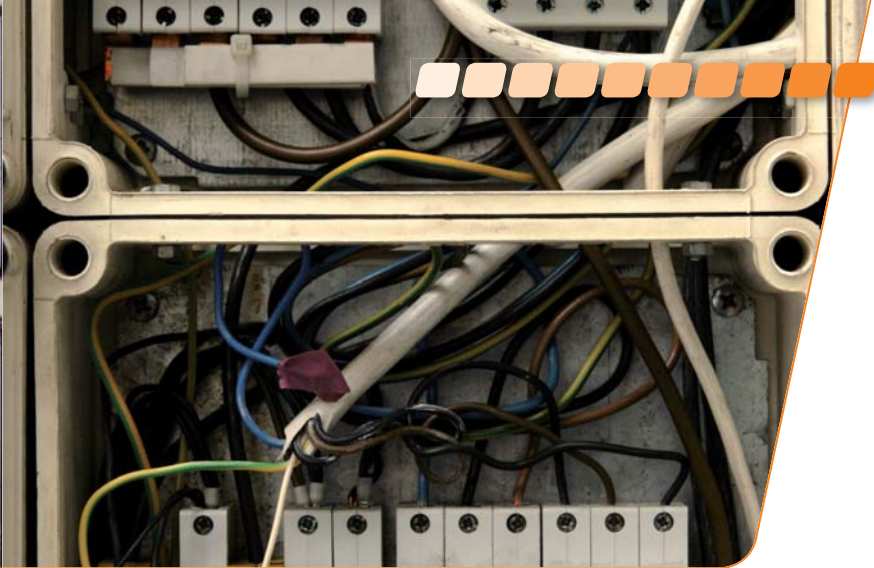

- těleso: plast
- těleso: plast



■ JVL4-63/4 25/003

Kanlux	Kanlux	EAN	světle šedá / svetlo sivá	černá / čierna	In	IΔn	4000	DKC CZ	DKC SK
					25A	0,03A			
JVL4-63/4 25/003	01140	5905339011404	světle šedá / svetlo sivá	černá / čierna	25A	0,03A	4000	740 Kč	962 Sk
JVL4-63/4 40/003	01141	5905339011411	světle šedá / svetlo sivá	černá / čierna	40A	0,03A	3000	740 Kč	962 Sk
JVL4-63/4 63/003	01142	5905339011428	světle šedá / svetlo sivá	černá / čierna	63A	0,03A	3000	740 Kč	962 Sk



- slouží k ochraně elektrických obvodů před svodovými proudy a k ochraně osob před úrazem elektrickým proudem
- slouží k ochrane elektrických obvodov pred svodovými prúdmi a k ochrane osôb pred úrazom elektrickým prúdom
- shoda s normou EN61008 / zhoda s normou EN61008
- určen k práci v obvodech se střídavým proudem (typ AC) / určený k práci v obvodech so striedavým prúdom (typ AC)

JVL5/2 B

Kombinace jistič – proudový chránič
Kombinácia istič – prúdový chránič

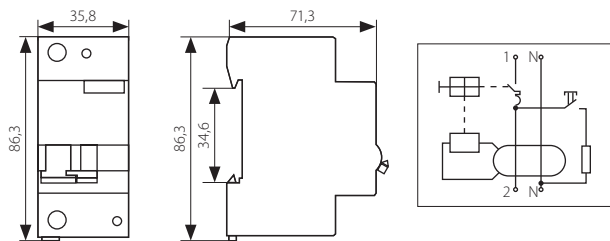

- těleso: plast
- těleso: plast



■ JVL5/2 B16/0,03A



■ JVL5/2 B25/0,03A

Kanlux		EAN 			In	DKC CZ	DKC SK
JVL5/2 B16/0,03A	03870	5905339038708	světle šedá / svetlo sivá	šedá / sivá	16A	805 Kč	1030 Sk
JVL5/2 B25/0,03A	03871	5905339038715	světle šedá / svetlo sivá	žlutá / žltá	23A	805 Kč	1030 Sk

Un 230V~	IΔn 0,03A	50Hz	Icn 6000A		DIN 35mm		4000		1+6	IP 20			-5 ÷ 40				
-------------	--------------	------	--------------	--	----------	--	------	--	-----	----------	--	--	---------	--	--	--	--

- slouží k ochraně elektrických obvodů a spotřebičů před účinky přetížení a zkratu, k ochraně elektrických obvodů před svodovými proudy a k ochraně osob před úrazem elektrickým proudem
- slouží k ochrane elektrických obvodov a spotrebičov pred účinkami preťaženia a skratom, k ochrane elektrických obvodov pred svodovými prúdmi a k ochrane osôb pred úrazom elektrickým prúdom
- shoda s normami EN61009-1/EN61009-2-1 / zhoda s normami EN61009-1/EN61009-2-1
- maximální průřez středního vodiče 2,5 mm² / maximálny prierez stredného vodiča 2,5 mm²
- určen k práci v obvodech se střídavým proudem (typ AC) / určený k práci v obvodech so striedavým prúdom (typ AC)

JVD1-100 1

Hlavní vypínač
Hlavný vypínač

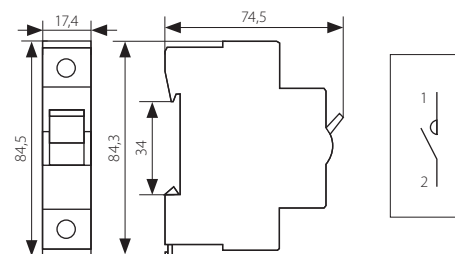

■ těleso: plast

■ teleso: plast



■ JVD1-100 1/25A



■ JVD1-100 1/40A

		EAN 			In	DKC CZ	DKC SK
JVD1-100 1/25A	03810	5905339038104	světle šedá / svetlo sivá	žlutá / žltá	25A	84 Kč	109 Sk
JVD1-100 1/40A	03811	5905339038111	světle šedá / svetlo sivá	černá / čierna	40A	84 Kč	109 Sk

Un 230/400V~	50Hz	Icn 3000A	DIN 35mm		10000	[mm ²] 1÷25	IP 20			-5 ÷ 40	1P		120/12		100	
-----------------	------	--------------	----------	--	-------	----------------------------	----------	--	--	---------	----	--	--------	--	-----	--

- slouží k rozpojení obvodu při jmenovitém proudu / slúži k rozpojeniu obvodu pri menovitom prúde
- shoda s normou EN60947-3 / zhoda s normou EN60947-3
- kategorie užití AC-21A, AC-22A, AC-23A / kategórie užitia AC-21A, AC-22A, AC-23A

Hlavní vypínače
Hlavný vypínače

JVD1-100 3

Hlavní vypínač
Hlavný vypínač

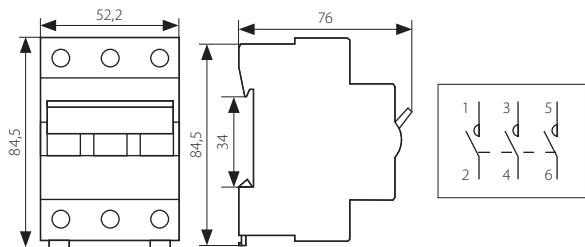

■ tělo: plast

■ teleso: plast



■ JVD1-100 3/80A

Kanlux	Kanlux	EAN			In	DKC CZ	DKC SK
JVD1-100 3/25A	03815	5905339038159	světle šedá / svetlo sivá	žlutá / žltá	25A	252 Kč	328 Sk
JVD1-100 3/40A	03816	5905339038166	světle šedá / svetlo sivá	černá / čierna	40A	252 Kč	328 Sk
JVD1-100 3/63A	03817	5905339038173	světle šedá / svetlo sivá	červená / červená	63A	252 Kč	328 Sk
JVD1-100 3/80A	03818	5905339038180	světle šedá / svetlo sivá	šedá / sivá	80A	252 Kč	328 Sk
JVD1-100 3/100A	03819	5905339038197	světle šedá / svetlo sivá	purpurová / purpurová	100A	252 Kč	328 Sk

Un 400V~	50Hz	Icn 3000A	DIN 35mm	10000	1-25	IP 20	-5 ÷ 40	3P	40/4	295 [g]	CE
-------------	------	--------------	----------	-------	------	----------	---------	----	------	---------	----

- slouží k rozpojení obvodu při jmenovitém proudu / slúži k rozpojeniu obvodu pri menovitom prúde
- shoda s normou EN60947-3 / zhoda s normou EN60947-3
- kategorie užití AC-21A, AC-22A, AC-23A / kategórie užitia AC-21A, AC-22A, AC-23A

JVC1-24/4

Stykač
Stýkač

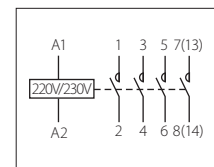
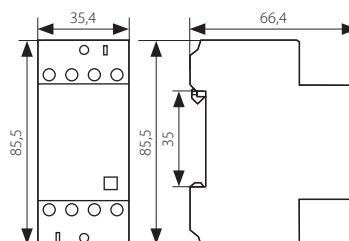
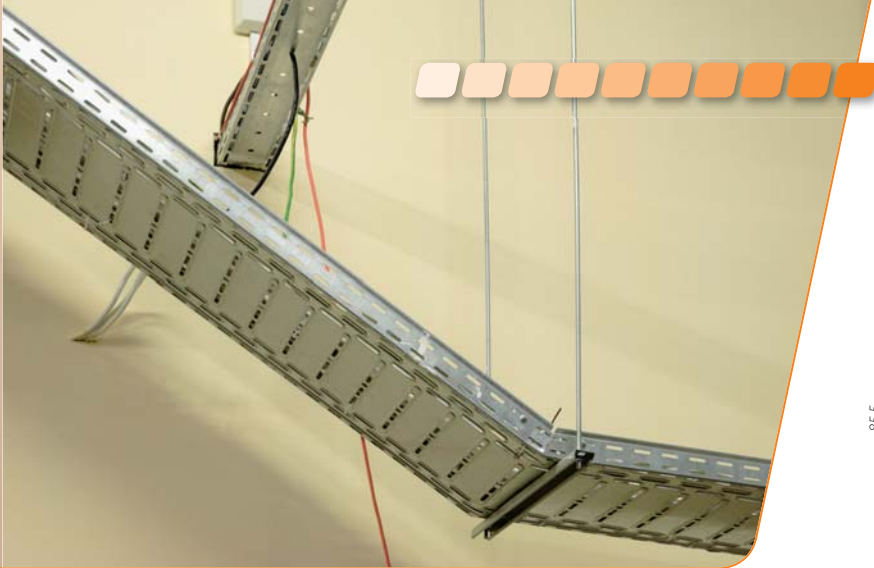

■ těleso: plast

■ teleso: plast



■ JVC1-24/4

		EAN 		DKC CZ	DKC SK
JVC1-24/4	03800	5905339038005	světle šedá / svetlo sivá /	399 Kč	519 Sk

Un 400V~	In 24A (AC1)	50Hz	DIN 35mm		1000000	Δ [mm ²] 1÷4	IP 20		 -5 ÷ +40	 2P	 60/6	 315	
-------------	-----------------	------	----------	--	---------	------------------------------------	----------	--	--------------	--------	----------	---------	--

- slouží k automatickému spínání elektrických spotřebičů / slouží k automatickému spínání elektrických spotřebičů
- shoda s normami EN61095/EN60947-4-2 / zhoda s normami EN61095/EN60947-4-2
- maximální spínaný výkon 16kW (400V) AC1; 4kW (400V) AC3 / maximálny spínaný výkon 16kW (400V) AC1; 4kW (400V) AC3
- kategorie užití AC1, AC3 / kategorie užitia AC1, AC3

JVC2-20/2

Stykač
Stýkač

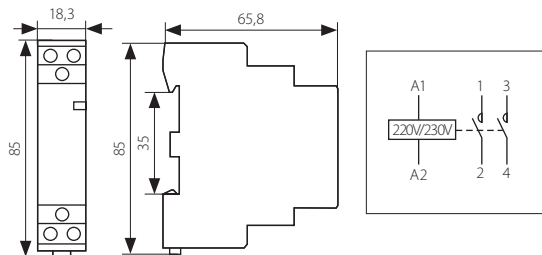

■ těleso: plast

■ těleso: plast



■ JVC2-20/2

		EAN 		DKC CZ	DKC SK
JVC2-20/2	03801	5905339038012	světle šedá / svetlo sivá	299 Kč	389 Sk

Un 230V~	In 20A (AC7a)	50Hz					IP 20						
			DIN 35mm	1000000	1÷4	mm ²			-5 ÷ 40	1P	120/10	140 [g]	

- slouží k automatickému spínání elektrických spotřebičů / slouží k automatickému spínání elektrických spotřebičov
- shoda s normami EN61095/EN60947-4-2 / zhoda s normami EN61095/EN60947-4-2
- maximální spínaný výkon 4kW (AC7a); 1,2kW (AC7b) / maximálny spínaný výkon 4kW (AC7a); 1,2kW (AC7b)
- kategorie užití AC7a, AC7b / kategorie užitia AC7a, AC7b

EB230 230V

Elektrický zvonek
Elektrický zvonček

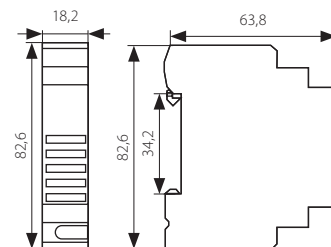
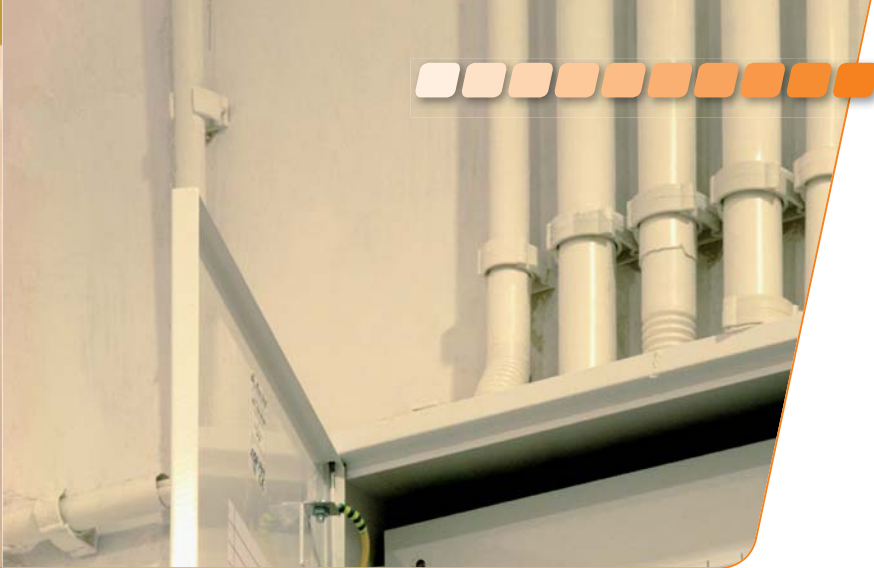

■ těleso: plast

■ teleso: plast



■ EB230 230V

		EAN 		DKC CZ	DKC SK
EB230 230V	03805	5905339038050	světle šedá / svetlo sivá	69 Kč	87 Sk

Un 230V~	In 30mA	50Hz									
			DIN 35mm	1+2,5	20		-5 ÷ 40	1P	120/12	155	

- slouží k akustické signalizaci stavu elektrických obvodů bez použití zvonkového transformátoru
- slouží k akustickej signalizácii stavu elektrických obvodov bez použitia zvonkového transformátoru
- shoda s normami EN60947-1/EN60947-5-1 / zhoda s normami EN61095/EN60947-5-1
- maximální příkon 6VA / maximálny príkon 6VA

BT-8 8/12/24V

Zvonnkový transformátor
Zvonnkový transformátor

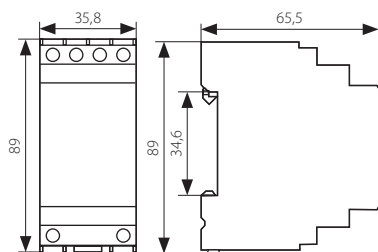

■ těleso: plast

■ těleso: plast



■ BT-8 8/12/24V

		EAN 		Un	DKC CZ	DKC SK
BT-8 8/12/24V	03806	5905339038067	světle šedá / svetlo sivá	PRI: 230V~, SEC: 8, 12, 24V~	220 Kč	277 Sk



- slouží k napájení zvonnkových obvodů napětím 8, 12 nebo 24V~ / slúži k napájaniu zvonnkových obvodov napätím 8, 12 alebo 24V~
- shoda s normou EN61558 / zhoda s normou EN61558
- maximální výkon SEC 8VA / maximálny výkon SEC 8VA
- transformátor není zkratuvzdorný / transformátor nie je zkratuvzdorný

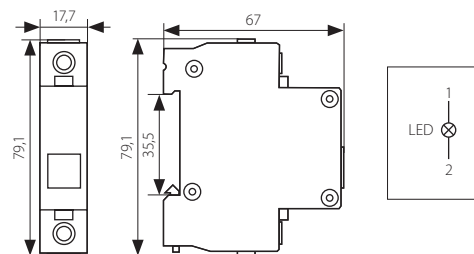

- těleso: plast
- teleso: plast



■ SL-GN GREEN



■ SL-RE RED

		EAN 			DKC CZ	DKC SK
SL-GN GREEN	03821	5905339038210	světle šedá / svetlo sivá	zelená / zelená	65 Kč	85 Sk
SL-RE RED	03820	5905339038203	světle šedá / svetlo sivá	červená / červená	65 Kč	85 Sk

Un 230V~	In 13mA	50Hz	DIN 35mm	[mm ²] 1+6	IP 20		[°C] -5 ÷ 40	1P	120/12	[g] 60	CE
-------------	------------	------	----------	---------------------------	----------	--	-----------------	----	--------	-----------	----

- slouží k světelné signalizaci stavu elektrických obvodů / slúži k svetelnej signalizácii stavu elektrických obvodov
- shoda s normami EN60947-1/EN60947-5-1 / zhoda s normami EN61095/EN60947-5-1

BBU

Propojovací lišta
Prepojovacia lišta

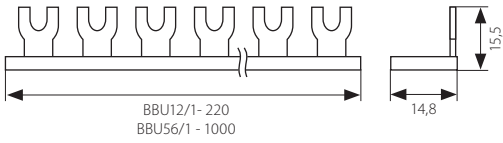

- těleso: plast / přípojnice: měď
- teleso: plast / prípojnica: meď

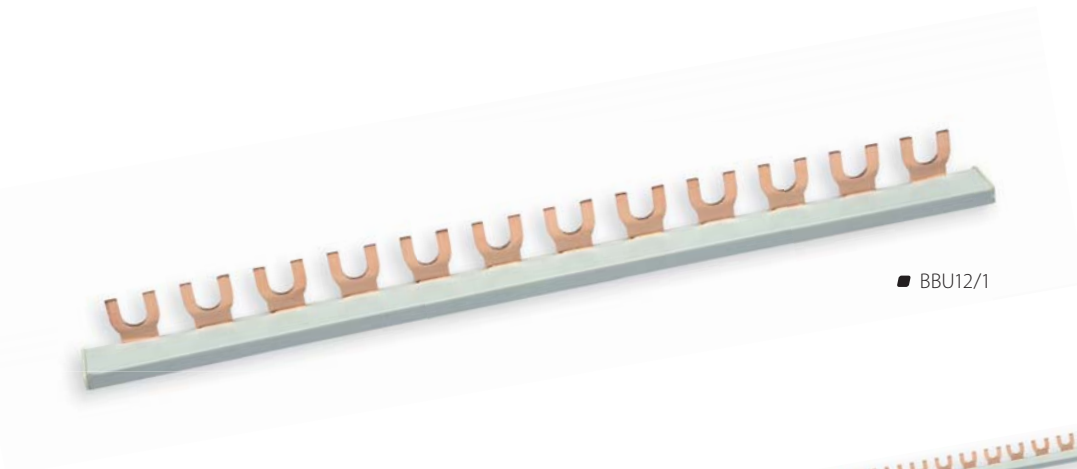

■ BBU12/1



■ BBU56/1

						DKC CZ	DKC SK
* BBU12/1	02155	5905339021557	šedá / sivá	500	56	39 Kč	50 Sk
* BBU56/1	02157	5905339021571	šedá / sivá	100	265	170 Kč	221 Sk



- slouží k propojení svorek modulárních přístrojů / slúži k pripojeniu svoriek modulárnych prístrojov
- shoda s normami EN60439-1/EN60439-2 / zhoda s normami EN60439-1/EN60439-2
- model BBU12/1 slouží k propojení max. 12 jednofázových zařízení, model BBU56/1 slouží k propojení max. 56 jednofázových zařízení
model BBU12/1 slúži k prepojeniu max. 12 jednofázových zariadení, model BBU56/1 slúži k prepojeniu max. 56 jednofázových zariadení

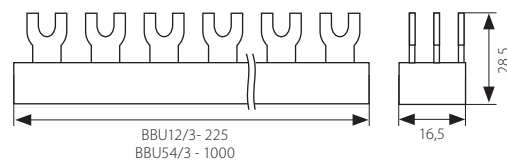
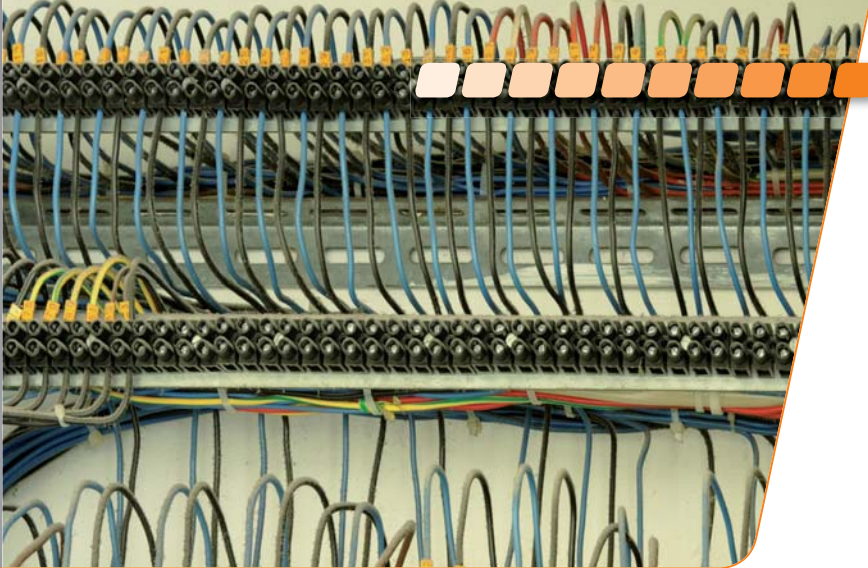

■ těleso: plast / přípojnice: měď

■ těleso: plast / přípojnice: meď

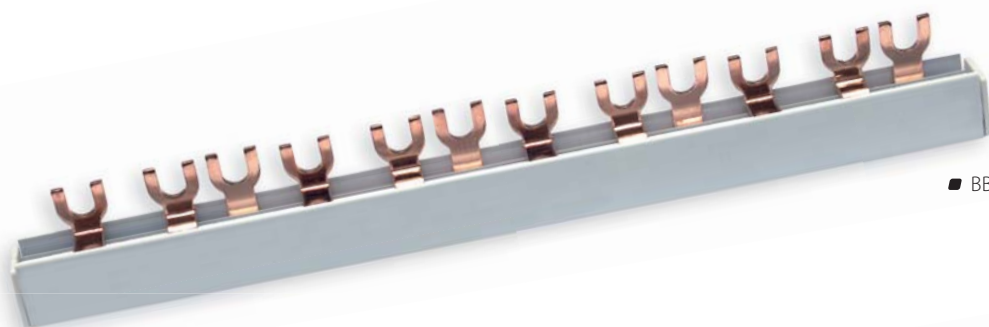

■ BBU12/3

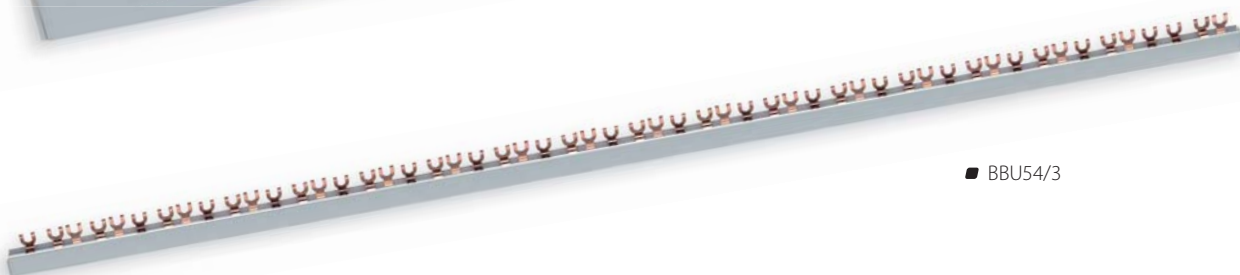

■ BBU54/3

			EAN 				DKC CZ	DKC SK
* BBU12/3		02156	5905339021564	šedá / sivá	200	145	94 Kč	123 Sk
* BBU54/3		02158	5905339021588	šedá / sivá	30	735	402 Kč	523 Sk



- slouží k propojení svorek modulárních přístrojů / slúži k pripojeniu svoriek modulárnych prístrojov
- shoda s normami EN60439-1/EN60439-2 / zhoda s normami EN60439-1/EN60439-2
- model BBU12/3 slouží k propojení max. 4 trojfázových zařízení, model BBU54/3 slouží k propojení max. 18 trojfázových zařízení
model BBU12/3 slúži k pripojeniu max. 4 jednofázových zariadení, model BBU54/3 slúži k pripojeniu max. 18 trojfázových zariadení

BBF12/1 4X1.5

Propojovací lišta
Prepojovacia lišta

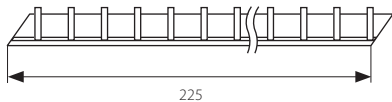

- těleso: plast / přípojnice: měď
- teleso: plast / prípojnice: meď

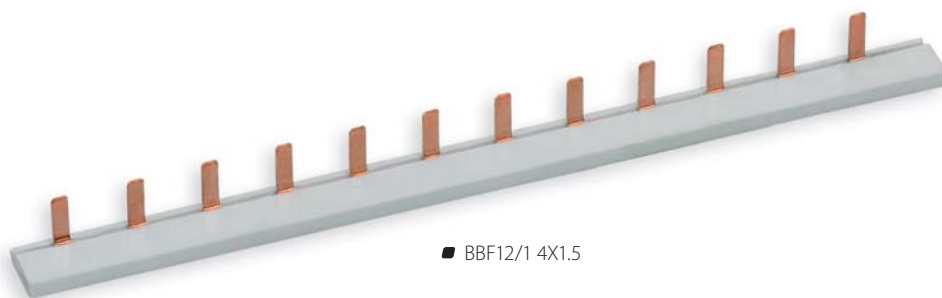

■ BBF12/1 4X1.5

		EAN 		DKC CZ	DKC SK
BBF12/1 4X1.5	02150	5905339021502	šedá / sivá	45 Kč	59 Sk

Un 230/400V~	In max.63A				
			500	27 [g]	

- slouží k propojení svorek modulárních přístrojů / slúži k pripojeniu svoriek modulárných prístrojov
- shoda s normami EN60439-1/EN60439-2 / zhoda s normami EN60439-1/EN60439-2
- slouží k propojení max. 12 jednofázových zařízení / slúži k prepojeniu max. 12 jednofázových zariadení

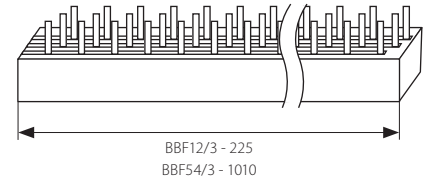

- těleso: plast / přípojnice: měď
- teleso: plast / prípojnica: meď

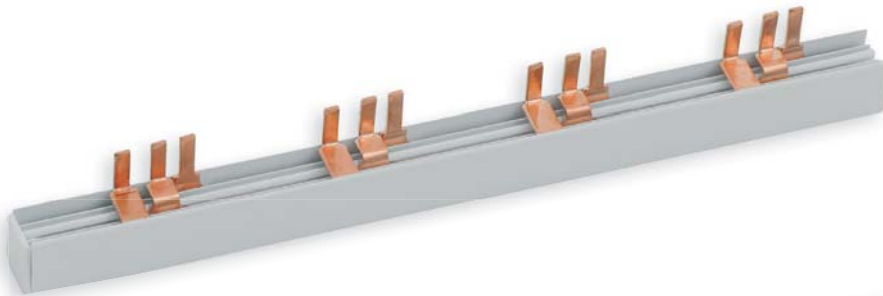

■ BBF12/3 4X1.5

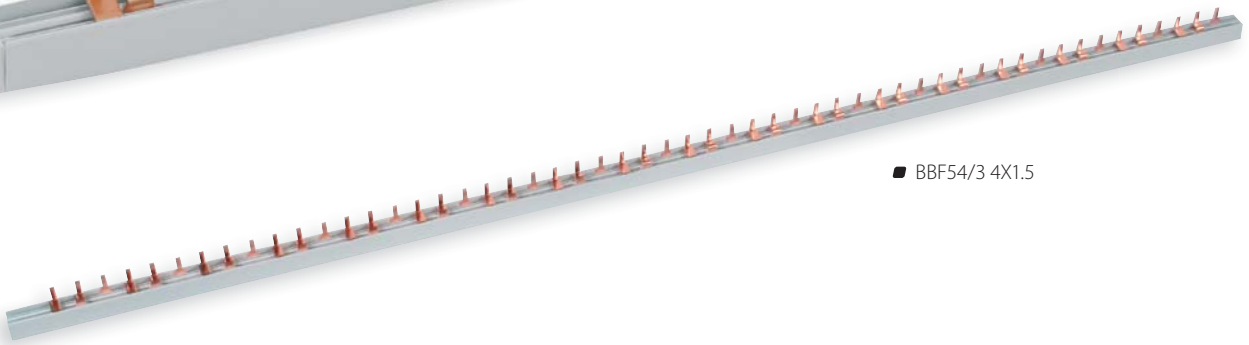

■ BBF54/3 4X1.5

		EAN 				DKC CZ	DKC SK
BBF12/3 4X1.5	02151	5905339021519	šedá / sivá	200	155	112 Kč	146 Sk
BBF54/3 4X1.5	02153	5905339021533	šedá / sivá	30	700	370 Kč	481 Sk



- slouží k propojení svorek modulárních přístrojů / slúži k pripojeniu svoriek modulárnych prístrojov
- shoda s normami EN60439-1/EN60439-2 / zhoda s normami EN60439-1/EN60439-2
- model BBF12/3 4X1.5 slouží k propojení max. 4 trojfázových zařízení, model BBF54/3 4X1.5 slouží k propojení max. 18 trojfázových zařízení
model BBF12/3 4X1.5 slúži k pripojeniu max. 4 trojfázových zariadení, model BBF54/3 4X1.5 slúži k pripojeniu max. 18 trojfázových zariadení

Z1-BBF/3

Koncová krytka
Koncová krytka

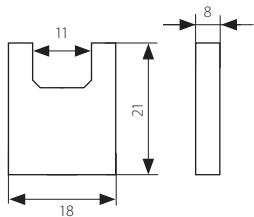

- koncová krytka: plast
- koncová krytka: plast

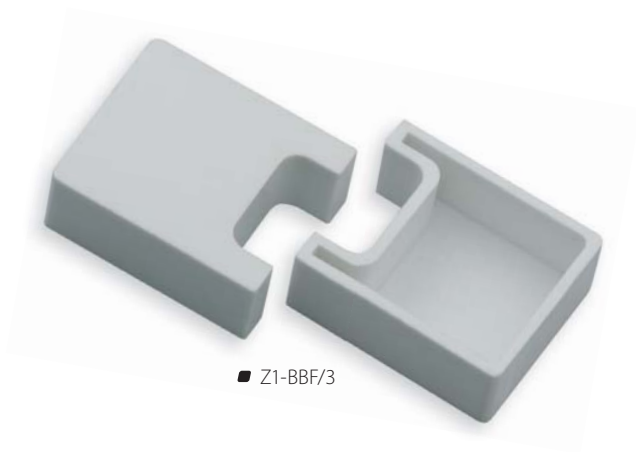

■ Z1-BBF/3

		EAN 				DKC CZ	DKC SK
Z1-BBF/3	02159	5905339021595	šedá / sivá	200	155	2,11 Kč	2,71 Sk



- slouží k zakončení propojovacích lišt BBF12/3 i BBF54/3 / slúži na zakončenie pripojovacích lišt BBF12/3 i BBF54/3
- cena za komplet obsahující 2 kusy / cena za komplet obsahujúci 2 kusy

DB1

Plastový rozvaděč
Plastový rozvádzač

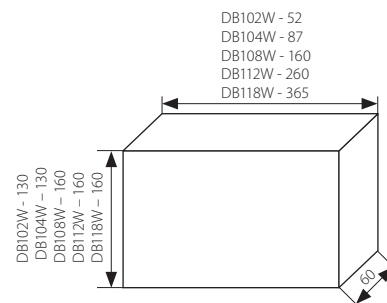
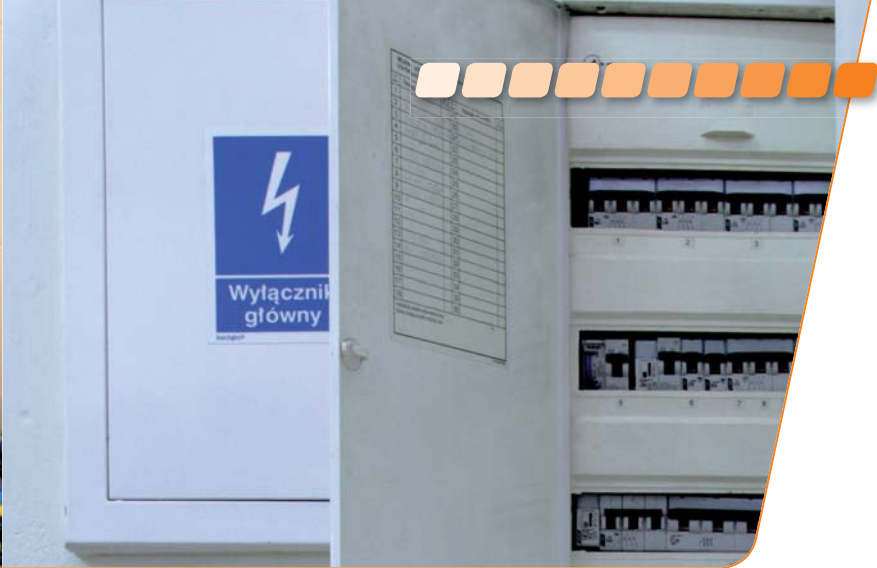

■ těleso: ABS

■ teleso: ABS



■ DB102W 1X2P/SM



■ DB104W 1X4P/SM



■ DB108W 1X8P/SM



■ DB112W 1X12P/SM



■ DB118W 1X18P/SM

Kanlux	Kanlux	EAN				DKC CZ	DKC SK	
DB102W 1X2P/SM	03850	5905339038500	biaty / bílá / biela	2P	200/10	75	45 Kč	58 Sk
DB104W 1X4P/SM	03851	5905339038517	biaty / bílá / biela	4P	100/5	120	45 Kč	58 Sk
DB108W 1X8P/SM	03852	5905339038524	biaty / bílá / biela	8P	50/2	200	180 Kč	234 Sk
DB112W 1X12P/SM	03853	5905339038531	biaty / bílá / biela	12P	20	350	280 Kč	364 Sk
DB118W 1X18P/SM	03854	5905339038548	biaty / bílá / biela	18P	20	525	342 Kč	438 Sk



- mechanická odolnosť odpovídá IK06 / mechanická odolnosť odpovedá IK06
- maximální přípustná teplota skříňky 70 °C / maximálna prípustná teplota skrinky 70 °C
- tepelná odolnosť skříňky 850 °C / tepelná odolnosť skrinky 850 °C
- model DB108W 1X8P/SM vybaven svorkami pro ochranný a střední vodič / model DB108W 1X8P/SM vybavený svorkami pre ochranný a stredný vodič

DB1

Plastový rozvaděč s DIN lištou
Plastový rozvádzač s DIN lištou

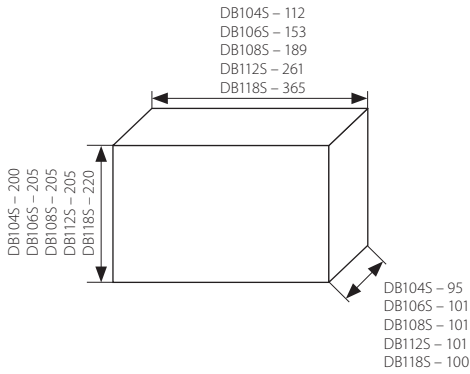

- těleso a dvířka rozvaděče: ABS
- těleso a dvířka rozvádzače: ABS



■ DB1045 1X4P/SMD



■ DB1065 1X6P/SMD



■ DB1085 1X8P/SMD



■ DB1125 1X12P/SMD



■ DB1185 1X18P/SMD

Kanlux	Kanlux	EAN				DKC CZ	DKC SK	
DB1045 1X4P/SMD	03830	5905339038302	bílá/hnědá / biela/hnedá	4P	20	500	169 Kč	220 Sk
DB1065 1X6P/SMD	03831	5905339038319	bílá/hnědá / biela/hnedá	6P	20	650	173 Kč	225 Sk
DB1085 1X8P/SMD	03832	5905339038326	bílá/hnědá / biela/hnedá	8P	20	750	200 Kč	256 Sk
DB1125 1X12P/SMD	03833	5905339038333	bílá/hnědá / biela/hnedá	12P	10	950	349 Kč	447 Sk
DB1185 1X18P/SMD	03834	5905339038340	bílá/hnědá / biela/hnedá	18P	10	1300	509 Kč	652 Sk



- dvířka s otevíráním směrem vzhůru / dvířka s otváraním smerom nahor
- mechanická odolnost odpovídá IK06 / mechanická odolnosť odpovedá IK06
- maximální přípustná teplota skříňky 70 °C / maximálna prípustná teplota skrinky 70 °C
- tepelná odolnost skříňky 850 °C, pro elektrickou výbavu 650 °C/30 s / tepelná odolnosť skrinky 850 °C, pre elektrickú výbavu 650 °C/30 s

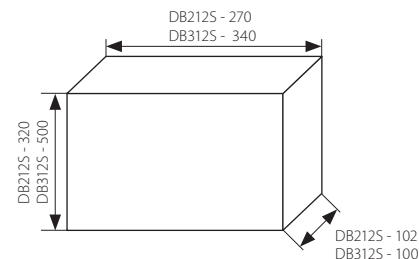

- těleso a dvířka rozvaděče: ABS
- těleso a dvířka rozvádzače: ABS



■ DB312S 3X12P/SMD



■ DB212S 2X12P/SMD

		EAN 				DKC CZ	DKC SK	
DB212S 2X12P/SMD	03835	5905339038357	bílá/hnědá / biela/hnedá	2 x 12P	10	1300	558 Kč	714 Sk
* DB312S 3X12P/SMD	03836	5905339038364	bílá/hnědá / biela/hnedá	3 x 12P	5	2000	861 Kč	1099 Sk



- dvířka s otevíráním směrem vzhůru / dvířka s otváraním smerom nahor
- mechanická odolnost odpovídá IK06 / mechanická odolnosť odpovedá IK06
- maximální přípustná teplota skříňky 70 °C / maximálna prípustná teplota skrinky 70 °C
- tepelná odolnost skříňky 850 °C, pro elektrickou výbavu 650 °C/30 s / tepelná odolnosť skrinky 850 °C, pre elektrickú výbavu 650 °C/30 s

DB1

Plastový rozvaděč s DIN lištou
Plastový rozvádzač s DIN lištou

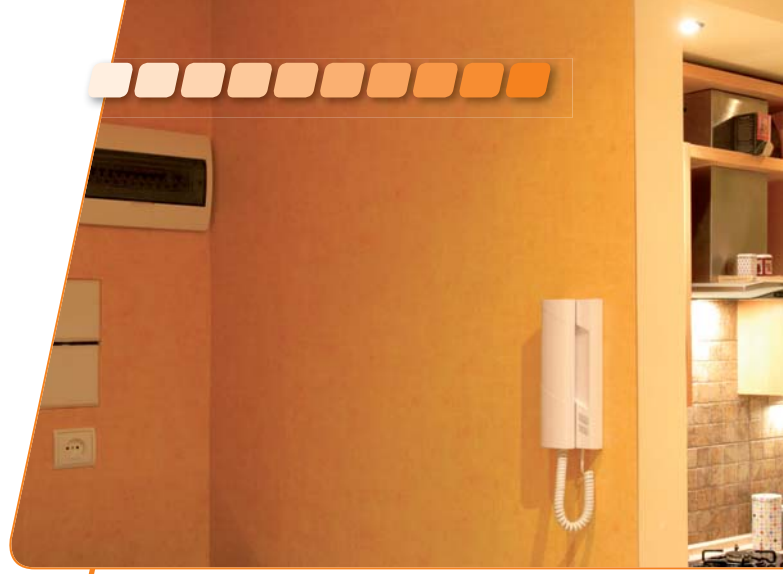
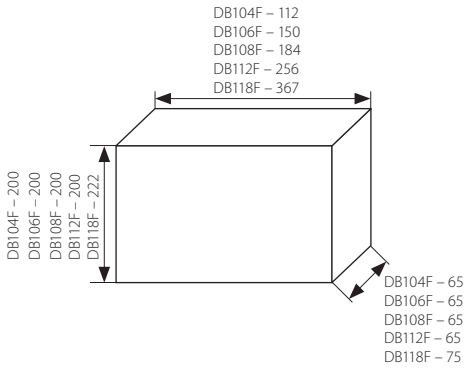

- těleso a dvířka rozvaděče: ABS
- těleso a dvířka rozvádzače: ABS

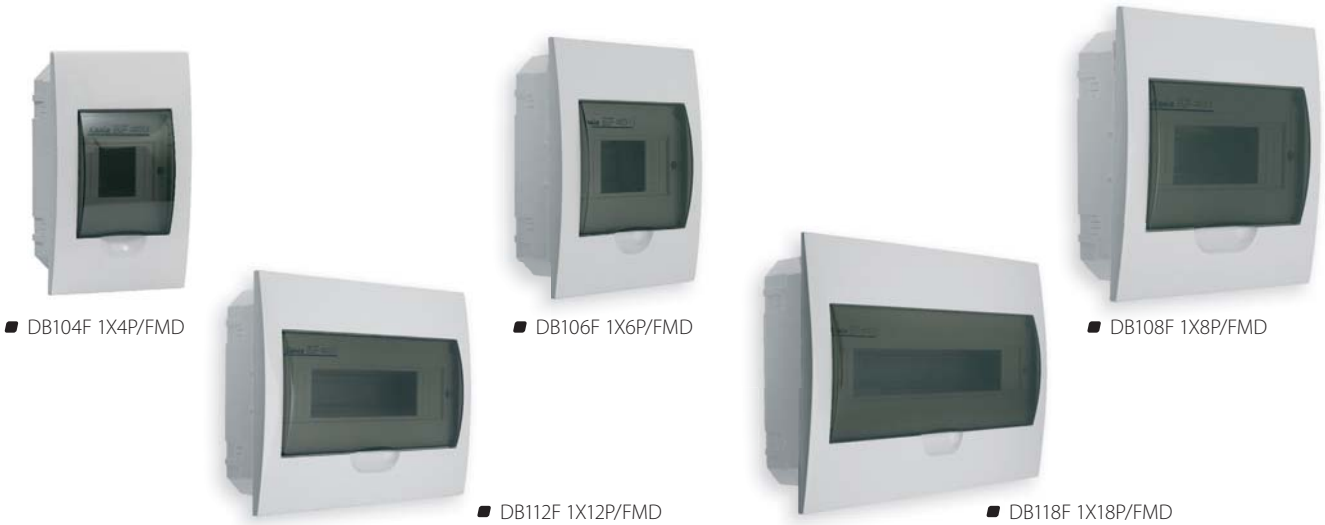

Kanlux	Kanlux	EAN				DKC CZ	DKC SK	
DB104F 1X4P/FMD	03840	5905339038401	bílá/hnědá / biela/hnedá	4P	20	450	256 Kč	328 Sk
DB106F 1X6P/FMD	03841	5905339038418	bílá/hnědá / biela/hnedá	6P	20	650	271 Kč	347 Sk
DB108F 1X8P/FMD	03842	5905339038425	bílá/hnědá / biela/hnedá	8P	20	750	318 Kč	407 Sk
DB112F 1X12P/FMD	03843	5905339038432	bílá/hnědá / biela/hnedá	12P	10	950	349 Kč	454 Sk
DB118F 1X18P/FMD	03844	5905339038449	bílá/hnědá / biela/hnedá	18P	10	1250	525 Kč	672 Sk



- dvířka s otevíráním směrem vzhůru / dvířka s otváraním smerom nahor
- mechanická odolnost odpovídá IK06 / mechanická odolnosť odpovedá IK06
- maximální přípustná teplota skříňky 70 °C / maximálna prípustná teplota skrinky 70 °C
- tepelná odolnost skříňky 850 °C, pro elektrickou výbavu 650 °C/30 s / tepelná odolnosť skrinky 850 °C, pre elektrickú výbavu 650 °C/30 s

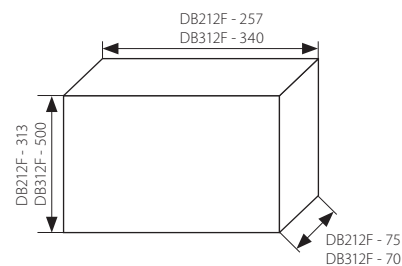

- těleso a dvířka rozvaděče: ABS
- těleso a dvířka rozvádzače: ABS



■ DB312F 3X12P/FMD



■ DB212F 2X12P/FMD

Kanlux	Kanlux	EAN				DKC CZ	DKC SK	
DB212F 2X12P/FMD	03845	5905339038456	bílá/hnědá / biela/hnedá	2 x 12P	10	1300	527 Kč	675 Sk
* DB312F 3X12P/FMD	03846	5905339038463	bílá/hnědá / biela/hnedá	2 x 12P	5	1900	859 Kč	1076 Sk



- dvířka s otevíráním směrem vzhůru / dvířka s otváraním smerom nahor
- mechanická odolnost odpovídá IK06 / mechanická odolnosť odpovedá IK06
- maximální přípustná teplota skříňky 70 °C / maximálna prípustná teplota skrinky 70 °C
- tepelná odolnost skříňky 850 °C, pro elektrickou výbavu 650 °C/30 s / tepelná odolnosť skrinky 850 °C, pre elektrickú výbavu 650 °C/30 s