



Elektroinstalační materiál
Elektroinštalčný materiál



TWISTER AOL100

Ventilátor s automatickou žaluzií
Ventilátor s automatickou žalúziou

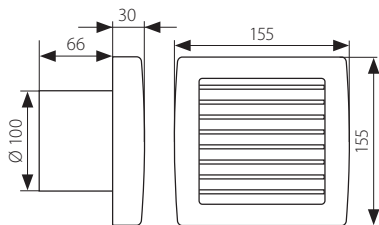

- plastové těleso a lopatky ventilátoru
- plastové těleso a lopatky ventilátora

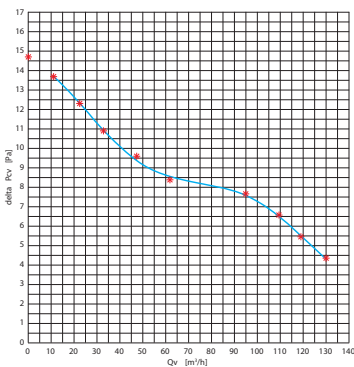

Charakteristika ventilátoru
Charakteristika ventilátora



■ TWISTER AOL100B

Kanlux	Kanlux	EAN						[g]	DKC CZ	DKC SK
TWISTER AOL100B	70926	8594056490172	bílá / biela	-	-	svorkovnice 2 x 1mm² / svorkovnica 2 x 1mm²	30	610	677 Kč	867 Sk
TWISTER AOL100P	70952	8594056490400	bílá / biela	+	-	svorkovnice 2 x 1mm² / svorkovnica 2 x 1mm²	1	600	717 Kč	918 Sk
TWISTER AOL100	70925	8594056490165	bílá / biela	+	-	vidlice 190cm, 2 x 0,75mm² / vidlica 190cm, 2 x 0,75mm²	24	655	750 Kč	960 Sk
TWISTER AOL100T	70953	8594056490202	bílá / biela	-	+	svorkovnice 2 x 1mm² / svorkovnica 2 x 1mm²	1	600	842 Kč	1078 Sk
TWISTER AOL100FT	70950	8594056490196	bílá / biela	-	+	svorkovnice 2 x 1mm² / svorkovnica 2 x 1mm²	1	600	1133 Kč	1451 Sk
TWISTER AOL100HT	70951	8594056490189	bílá / biela	-	+	svorkovnice 2 x 1mm² / svorkovnica 2 x 1mm²	1	610	1133 Kč	1451 Sk



- počet otáček 2550/min.. / počet otáčiek 2550/min..
- objemový průtok vzdušiny 100m³/h / objemový prietok vzdušiny 100m³/h
- hladina hluku 42db / hladina hluku 42db
- model TWISTER AOL100HT vybaven čidlem vlhkosti umožňující sepnutí ventilátoru po dosažení nastavené úrovně vlhkosti
- model TWISTER AOL100HT vybavený čidlom vlhkosti umožňujúci zapnutie ventilátoru po dosiahnutí nastavenej úrovni vlhkosti
- model TWISTER AOL100FT je vybaven fotonkou umožňující sepnutí ventilátoru při změně hladiny osvětlení v místnosti
- model TWISTER AOL100FT je vybavený fotonkou umožňujúci zapnutie ventilátoru pri zmene hladiny osvetlenia v miestnosti
- všechny modely vybavené automatickou žaluzií, která se uzavírá po ukončení činnosti ventilátoru
- všetky modely vybavené automatickou žalúziou, ktorá sa uzatvára po ukončení činnosti ventilátora

TWISTER AOL120

Ventilátor s automatickou žaluzií
Ventilátor s automatickou žaluziú

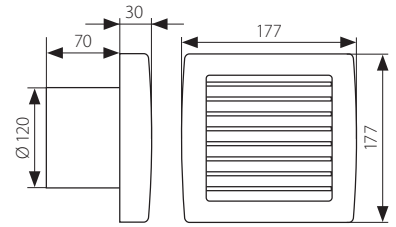

- plastové těleso a lopatky ventilátoru
- plastové těleso a lopatky ventilátora

■ TWISTER AOL120B

Charakteristika ventilátoru
Charakteristika ventilátora

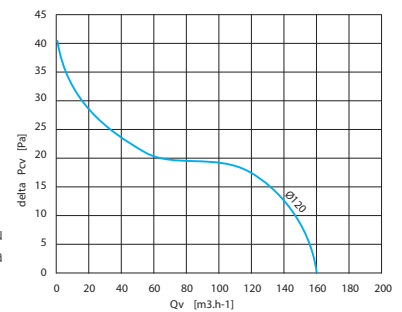

Kanlux	Kanlux	EAN					[g]	DKC CZ	DKC SK
TWISTER AOL120B	70956	8594056490226	bílá / biela	-	-	svorkovnice 2 x 1mm² / svorkovnica 2 x 1mm²	640	709 Kč	908 Sk
TWISTER AOL120P	70959	8594056490417	bílá / biela	+	-	svorkovnice 2 x 1mm² / svorkovnica 2 x 1mm²	650	764 Kč	978 Sk
TWISTER AOL120	70955	8594056490219	bílá / biela	+	-	vidlice 190cm, 2 x 0,75mm² / vidlica 190cm, 2 x 0,75mm²	700	784 Kč	1004 Sk
TWISTER AOL120T	70960	8594056490257	bílá / biela	-	+	svorkovnice 2 x 1mm² / svorkovnica 2 x 1mm²	650	1004 Kč	1284 Sk
TWISTER AOL120FT	70957	8594056490240	bílá / biela	-	+	svorkovnice 2 x 1mm² / svorkovnica 2 x 1mm²	660	1159 Kč	1484 Sk
TWISTER AOL120HT	70958	8594056490233	bílá / biela	-	+	svorkovnice 2 x 1mm² / svorkovnica 2 x 1mm²	655	1159 Kč	1484 Sk



- počet otáček 2550/min.. / počet otáčiek 2550/min..
- objemový průtok vzdušiny 100m³/h / objemový prietok vzdušiny 100m³/h
- hladina hluku 42db / hladina hluku 42db
- model TWISTER AOL120HT vybaven čidlem vlhkosti umožňující sepnutí ventilátoru po dosažení nastavené úrovně vlhkosti
- model TWISTER AOL120HT vybavený čidlom vlhkosti umožňujúci zapnutie ventilátoru po dosiahnutí nastavenej úrovni vlhkosti
- model TWISTER AOL120FT je vybaven fotonkou umožňující sepnutí ventilátoru při změně hladiny osvětlení v místnosti
- model TWISTER AOL120FT je vybavený fotonkou umožňujúci zapnutie ventilátoru pri zmene hladiny osvetlenia v miestnosti
- všechny modely vybavené automatickou žaluzií, která se uzavírá po ukončení činnosti ventilátoru
- všetky modely vybavené automatickou žaluziú, ktorá sa uzatvára po ukončení činnosti ventilátora

CYKLON EOL100

Ventilátor
Ventilátor

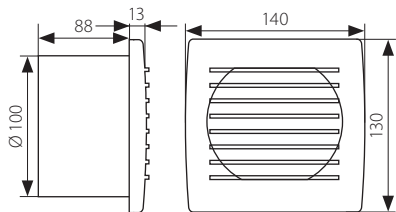

- plastové těleso a lopatky ventilátoru
- plastové těleso a lopatky ventilátora

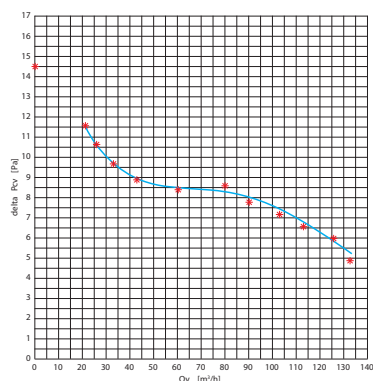

Charakteristika ventilátoru
Charakteristika ventilátora



■ CYKLON EOL100B

Kanlux	Kanlux	EAN						DKC CZ	DKC SK	
CYKLON EOL100B	70911	8594056490028	bílá / biela	-	-	svorkovnice 2 x 1mm ² / svorkovnica 2 x 1mm ²	36	485	255 Kč	317 Sk
CYKLON EOL100P	70937	8594056490370	bílá / biela	+	-	svorkovnice 2 x 1mm ² / svorkovnica 2 x 1mm ²	1	500	302 Kč	387 Sk
CYKLON EOL100	70910	8594056490011	bílá / biela	+	-	vidlice 190cm, 2 x 0,75mm ² / vidlica 190cm, 2 x 0,75mm ²	27	560	318 Kč	408 Sk
CYKLON EOL100T	70938	8594056490059	bílá / biela	-	+	svorkovnice 2 x 1mm ² / svorkovnica 2 x 1mm ²	1	500	495 Kč	634 Sk
CYKLON EOL100FT	70935	8594056490042	bílá / biela	-	+	svorkovnice 2 x 1mm ² / svorkovnica 2 x 1mm ²	1	500	707 Kč	905 Sk
CYKLON EOL100HT	70936	8594056490035	bílá / biela	-	+	svorkovnice 2 x 1mm ² / svorkovnica 2 x 1mm ²	1	490	707 Kč	905 Sk



- počet otáček 2550/min. / počet otáčiek 2550/min.
- objemový průtok vzdušiny 100m³/h / objemový prietok vzdušiny 100m³/h
- hladina hluku 38db / hladina hluku 38db
- model CYKLON EOL100HT vybaven čidlem vlhkosti umožňující sepnutí ventilátoru po dosažení nastavené úrovně vlhkosti
- model CYKLON EOL100HT vybavený čidlom vlhkosti umožňujúci zapnutie ventilátoru po dosiahnutí nastavenej úrovni vlhkosti
- model CYKLON EOL100FT je vybaven fotonkou umožňující sepnutí ventilátoru při změně hladiny osvětlení v místnosti
- model CYKLON EOL100FT je vybavený fotonkou umožňujúci zapnutie ventilátoru pri zmene hladiny osvetlenia v miestnosti

CYKLON EOL120

Ventilátor
Ventilátor

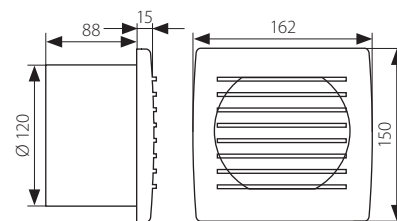
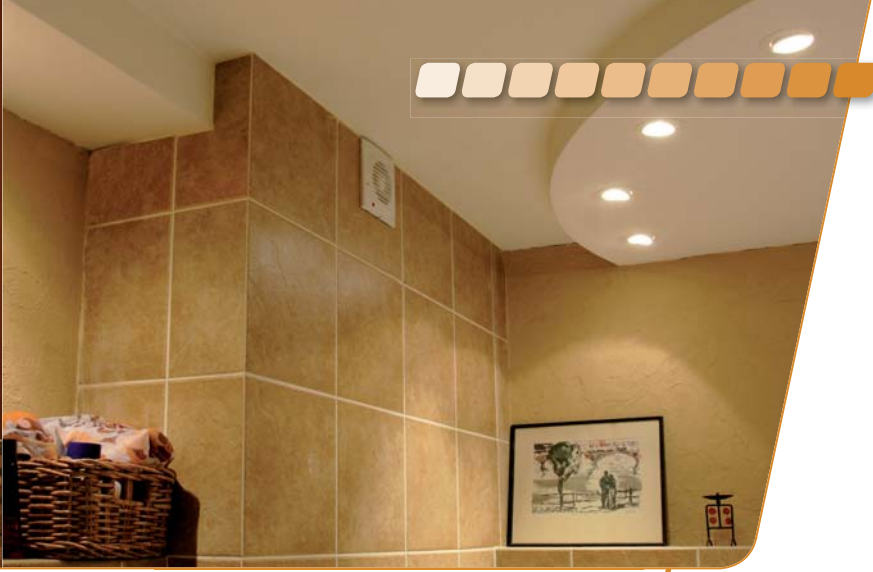

- plastové těleso a lopatky ventilátoru
- plastové těleso a lopatky ventilátoru



■ CYKLON EOL120B

Charakteristika ventilátoru
Charakteristika ventilátoru

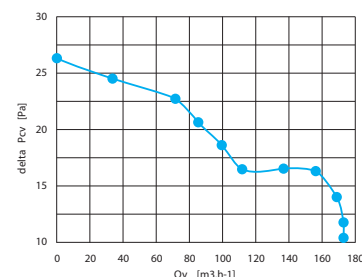

Kanlux	Kanlux	EAN									
CYKLON EOL120B	70916	8594056490073	bílá / biela	-	-	svorkovnice 2 x 1mm ² / svorkovnica 2 x 1mm ²	30	540	DKC CZ	DKC SK	284 Kč / 364 Sk
CYKLON EOL120P	70942	8594056490387	bílá / biela	+	-	svorkovnice 2 x 1mm ² / svorkovnica 2 x 1mm ²	1	550	DKC CZ	DKC SK	323 Kč / 414 Sk
CYKLON EOL120	70915	8594056490066	bílá / biela	+	-	vidlice 190cm, 2 x 0,75mm ² / vidlica 190cm, 2 x 0,75mm ²	30	600	DKC CZ	DKC SK	350 Kč / 448 Sk
CYKLON EOL120T	70943	8594056490103	bílá / biela	-	+	svorkovnice 2 x 1mm ² / svorkovnica 2 x 1mm ²	1	545	DKC CZ	DKC SK	532 Kč / 681 Sk
CYKLON EOL120FT	70940	8594056490097	bílá / biela	-	+	svorkovnice 2 x 1mm ² / svorkovnica 2 x 1mm ²	1	540	DKC CZ	DKC SK	740 Kč / 948 Sk
CYKLON EOL120HT	70941	8594056490080	bílá / biela	-	+	svorkovnice 2 x 1mm ² / svorkovnica 2 x 1mm ²	1	540	DKC CZ	DKC SK	740 Kč / 948 Sk



- počet otáček 2550/min. / počet otáčiek 2550/min.
- objemový průtok vzdušiny 150m³/h / objemový prietok vzdušiny 150m³/h
- 38db / hladina hluku 38db / hladina hluku 38db
- model CYKLON EOL120HT vybaven čidlem vlhkosti umožňující sepnutí ventilátoru po dosažení nastavené úrovně vlhkosti
- model CYKLON EOL120HT vybavený čidlom vlhkosti umožňujúci zapnutie ventilátoru po dosiahnutí nastavenej úrovni vlhkosti
- model CYKLON EOL120FT je vybaven fotonkou umožňující sepnutí ventilátoru při změně hladiny osvětlení v místnosti
- model CYKLON EOL120FT je vybavený fotonkou umožňujúci zapnutie ventilátoru pri zmene hladiny osvetlenia v miestnosti

CYKLON EOL150

Ventilátor
Ventilátor

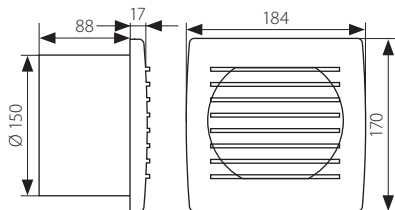

- plastové těleso a lopatky ventilátoru
- plastové těleso a lopatky ventilátora

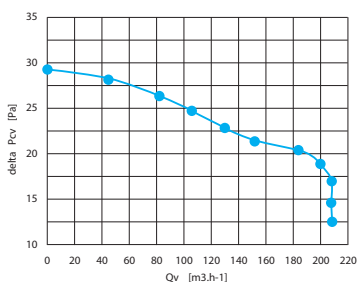

Charakteristika ventilátoru
Charakteristika ventilátora



■ CYKLON EOL150B

Kanlux	Kanlux	EAN							DKC CZ	DKC SK
CYKLON EOL150B	70921	8594056490127	bílá / biela	-	-	svorkovnice 2 x 1mm ² / svorkovnica 2 x 1mm ²	30	570	306 Kč	392 Sk
CYKLON EOL150P	70947	8594056490394	bílá / biela	+	-	svorkovnice 2 x 1mm ² / svorkovnica 2 x 1mm ²	1	580	344 Kč	441 Sk
CYKLON EOL150	70920	8594056490110	bílá / biela	+	-	vidlice 190cm, 2 x 0,75mm ² / vidlica 190cm, 2 x 0,75mm ²	30	640	372 Kč	477 Sk
CYKLON EOL150T	70948	8594056490158	bílá / biela	-	+	svorkovnice 2 x 1mm ² / svorkovnica 2 x 1mm ²	1	580	554 Kč	710 Sk
CYKLON EOL150FT	70945	8594056490141	bílá / biela	-	+	svorkovnice 2 x 1mm ² / svorkovnica 2 x 1mm ²	1	580	762 Kč	976 Sk
CYKLON EOL150HT	70946	8594056490134	bílá / biela	-	+	svorkovnice 2 x 1mm ² / svorkovnica 2 x 1mm ²	1	580	762 Kč	976 Sk



- počet otáček 2550/min. / počet otáčiek 2550/min.
- objemový průtok vzdušiny 200m³/h / objemový prietok vzdušiny 200m³/h
- hladina hluku 38db / hladina hluku 38db
- model CYKLON EOL150HT vybaven čidlem vlhkosti umožňující sepnutí ventilátoru po dosažení nastavené úrovně vlhkosti
- model CYKLON EOL150HT vybavený čidlom vlhkosti umožňujúci zapnutie ventilátoru po dosiahnutí nastavenej úrovni vlhkosti
- model CYKLON EOL150FT je vybaven fotonkou umožňující sepnutí ventilátoru při změně hladiny osvětlení v místnosti
- model CYKLON EOL150FT je vybavený fotonkou umožňujúci zapnutie ventilátoru pri zmene hladiny osvetlenia v miestnosti



Kanlux

...viac

ako

svetlo



Kanlux

WIR WK

Ventilátor
Ventilátor

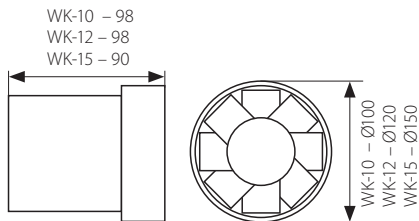

- plastové těleso a lopatky ventilátoru
- plastové těleso a lopatky ventilátora



■ WIR WK-10

Charakteristika ventilátoru
Charakteristika ventilátora

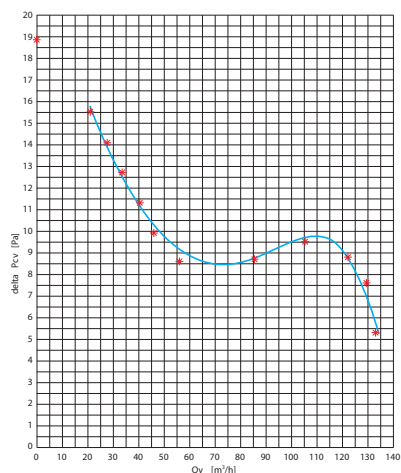

		EAN 				DKC CZ	DKC SK
WIR WK-10	70900	8594056490318	bílá / biela	19	27	255 Kč	325 Sk
WIR WK-12	70901	8594056490325	bílá / biela	20	27	276 Kč	354 Sk
WIR WK-15	70903	8594056490332	bílá / biela	22	1	380 Kč	487 Sk



- počet otáčiek 2550/min. / počet otáčiek 2550/min.
- objemový prútok vzdušiny u WK-10 je 100 m³/h, u WK-12 je 150m³/h, u WK-15 je 200m³/h
objemový prietok vzdušiny u WK-10 je 100 m³/h, u WK-12 je 150m³/h, u WK-15 je 200m³/h
- hladina hluku ventilátoru WK-10 je 39db, u ostatných modelů je 41db
hladina hluku ventilátoru WK-10 je 39db, u ostatných modelov je 41db

WIR ZL

Zpětná klapka
Spätná klapka

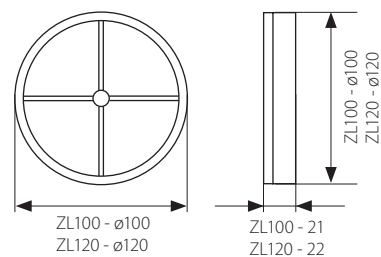

- plastové těleso a klapky
- plastové těleso a klapky



■ WIR ZL120



■ WIR ZL100

		EAN 			DKC CZ	DKC SK
WIR ZL100 WIR ZL120	70961 70962	8594056490349 8594056490356	bílá / biela bílá / biela	25 38	82 Kč 90 Kč	105 Sk 116 Sk



Ventilátory
Ventilátory

FINAR DX-02-Y 1.0

Prodlužovací šňůra s ochranným vodičem
Predĺžovacia šnúra s ochranným vodičom

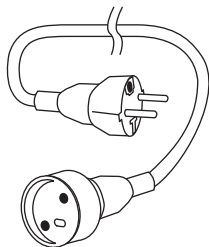

- materiál šňůry, vidlice, spojovací zásuvky: PVC / materiál žil šňůry: měď
- materiál šnúry, vidlice, spojovacie zásuvky: PVC / materiál žil šnúry: meď



■ FINAR DX-02-Y 1.0

		EAN 				DKC CZ	DKC SK
FINAR DX-02-Y 1.0 3M	02020	5905339020208	bílá / biela	3m, 3 x 1mm ²	550	83 Kč	108 Sk
FINAR DX-02-Y 1.0 5M	02021	5905339020215	bílá / biela	5m, 3 x 1mm ²	650	123 Kč	160 Sk

MIZAK DX-02-Y 1.5

Prodlužovací šňůra s ochranným vodičem
Predĺžovacia šnúra s ochranným vodičom

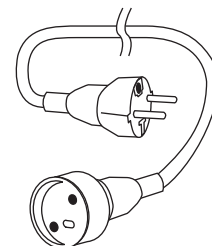

- materiál šňůry, vidlice, spojovací zásuvky: PVC / materiál žil šňůry: měď
- materiál šňůry, vidlice, spojovacie zásuvky: PVC / materiál žil šňůry: meď



■ MIZAK DX-02-Y 1.5

Kanlux		EAN 					DKC CZ	DKC SK
MIZAK DX-02-Y 1.5 10M	02032	5905339020321	červená / červená	10m, 3 x 1,5mm ²	20	1225	391 Kč	509 Sk
MIZAK DX-02-Y 1.5 15M	02033	5905339020338	červená / červená	15m, 3 x 1,5mm ²	12	1750	483 Kč	628 Sk
MIZAK DX-02-Y 1.5 25M	02034	5905339020345	červená / červená	25m, 3 x 1,5mm ²	6	2800	611 Kč	795 Sk
MIZAK DX-02-Y 1.5 50M	02035	5905339020352	červená / červená	50m, 3 x 1,5mm ²	4	5500	1026 Kč	1333 Sk



Prodlužovací šňůry
Predĺžovacie šnúry

TEMA DX

Prodlužovací šňůra s ochranným vodičem
Predĺžovacia šnúra s ochranným vodičom

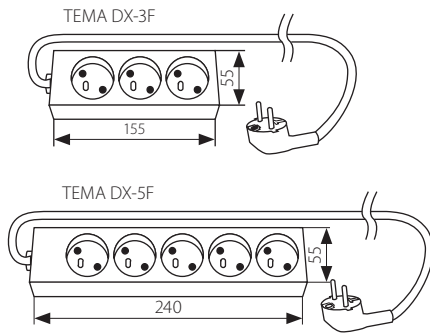

- těleso zásuvek: plast / materiál šňůry, vidlice: PVC / materiál žil šňůry: měď
- teleso zásuvek: plast / materiál šňůry, vidlice: PVC / materiál žil šňůry: měď



■ TEMA DX-3F

■ TEMA DX-5F



Kanlux	Kanlux	EAN			[g]	DKC CZ	DKC SK
TEMA DX-3F 1.5M	01500	5905339015006	bílá / biela	1,5m, 3 x 1mm ²	260	66 Kč	85 Sk
TEMA DX-3F 3M	01502	5905339015020	bílá / biela	3m, 3 x 1mm ²	410	86 Kč	111 Sk
TEMA DX-3F 5M	01504	5905339015044	bílá / biela	5m, 3 x 1mm ²	575	166 Kč	215 Sk
TEMA DX-5F 3M	01558	5905339015587	bílá / biela	3m, 3 x 1mm ²	475	134 Kč	175 Sk
TEMA DX-5F 5M	01560	5905339015600	bílá / biela	5m, 3 x 1mm ²	650	186 Kč	241 Sk





STAN GP

Spojovací zásuvka s vyšším krytím
Spojovacia zásuvka s vyšším krytím

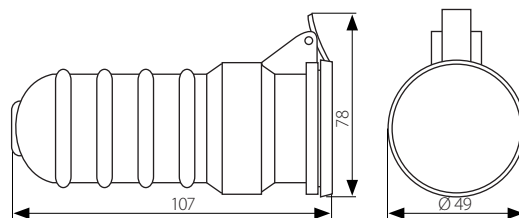

- těleso: pryž a plast
- teleso: pryž a plast



■ STAN GP

		EAN 		DKC CZ	DKC SK
STAN GP	04864	5905339048646	černá / čierna	105 Kč	136 SK

--	--	--	--	--	--	--

Rozbočky, spojovací zásuvky, vidlice
Rozbočky, spojovacie zásuvky, vidlice

TEMA DX

Prodlužovací šňůra s ochranným vodičem a vypínačem
 Predĺžovacia šnúra s ochranným vodičom a vypínačom

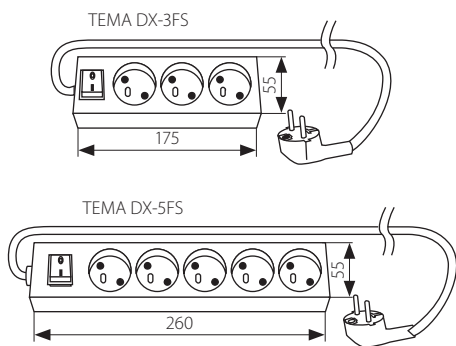

- těleso zásuvek: plast / materiál šňůry, vidlice: PVC / materiál žil šňůry: měď
- teleso zásuvek: plast / materiál šňůry, vidlice: PVC / materiál žil šňůry: meď



■ TEMA DX-3FS

■ TEMA DX-5FS

Kanlux		EAN 				DKC CZ	DKC SK
TEMA DX-3FS 1.5M	01507	5905339015075	bílá / biela	1,5m, 3 x 1mm ²	325	86 Kč	111 Sk
TEMA DX-3FS 3M	01509	5905339015099	bílá / biela	3m, 3 x 1mm ²	450	129 Kč	167 Sk
TEMA DX-3FS 5M	01511	5905339015112	bílá / biela	5m, 3 x 1mm ²	600	177 Kč	230 Sk
TEMA DX-5FS 3M	01565	5905339015655	bílá / biela	3m, 3 x 1mm ²	500	146 Kč	189 Sk
TEMA DX-5FS 5M	01567	5905339015679	bílá / biela	5m, 3 x 1mm ²	650	200 Kč	260 Sk





MANGO KF-FBG

Prodlužovací kabel na bubnu s ochranným vodičem
Predĺžovací kábel na bubne s ochranným vodičom

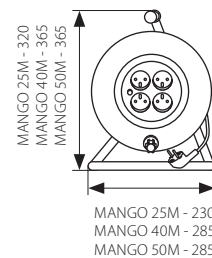

- buben: plast / stojan: ocel / materiál šnúry, vidlice: PVC / materiál žil šnúry: meď
- buben: plast / stojan: ocel / materiál šnúry, vidlice: PVC / materiál žil šnúry: meď



■ MANGO KF-FBG

Kanlux	Kanlux	EAN				DKC CZ	DKC SK
MANGO KF-FBG-20A 25M	04395	5905339043955	černá / čierna	25m, 3 x 1,5m ²	4000	649 Kč	839 Sk
MANGO KF-FBG-23A 40M	04396	5905339043962	černá / čierna	40m, 3 x 1,5m ²	6000	919 Kč	1199 Sk
MANGO KF-FBG-23A 50M	04397	5905339043979	černá / čierna	50m, 3 x 1,5m ²	7000	1075 Kč	1359 Sk



- prodlužovací kabel vybaven ochranou proti přetížení / predĺžovací kábel vybavený ochranou proti preťaženiu
- prodlužovací šňůra s ochranným vodičem určená pro el. zařízení třídy izolace I
predĺžovacia šnúra s ochranným vodičom určená pre el. zariadenie triedy izolácie I
- jednotlivé zásuvky vybaveny dětskou pojistkou / jednotlivé zásuvky vybavené dětskou poistkou

ENER DF-2G0.75MM2

Připojovací šňůra
Pripojovacia šnúra

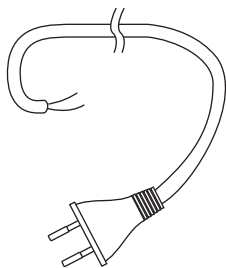

- materiál šňůry, vidlice: PVC / materiál žil šňůry: měď
- materiál šnúry, vidlice: PVC / materiál žil šnúry: měď



■ ENER DF-2G0.75MM2

		EAN 					DKC CZ	DKC SK
ENER DF-2G0.75MM2 3M	01770	5905339017703	bílá / biela	3m, 2 x 0,75m ²	100	150	34 Kč	45 Sk
ENER DF-2G0.75MM2 5M	01771	5905339017710	bílá / biela	5m, 2 x 0,75m ²	60	217	57 Kč	74 Sk



LIGO DX-3G



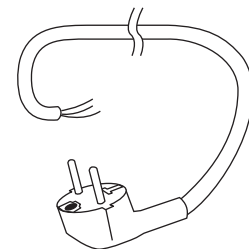



Připojovací šňůra s ochranným vodičem
Pripojovacia šnúra s ochranným vodičom



- materiál šňůry, vidlice: PVC / materiál žil šňůry: měď
- materiál šnúry, vidlice: PVC / materiál žil šnúry: meď



■ LIGO DX-3G 1.0MM2

		EAN 				 [g]	DKC CZ	DKC SK
LIGO DX-3G1.0MM2 1.5M	01782	5905339017826	bílá / biela	1,5m, 3 x 1mm ²	40	350	71 Kč	93 Sk
LIGO DX-3G1.0MM2 3M	01780	5905339017802	bílá / biela	3m, 3 x 1mm ²	20	500	91 Kč	119 Sk
LIGO DX-3G1.0MM2 5M	01781	5905339017819	bílá / biela	5m, 3 x 1mm ²	20	600	103 Kč	134 Sk
LIGO DX-3G1.5MM2 2M	01785	5905339017857	bílá / biela	2m, 3 x 1,5mm ²	40	500	89 Kč	115 Sk
LIGO DX-3G1.5MM2 3M	01786	5905339017864	bílá / biela	3m, 3 x 1,5mm ²	20	650	126 Kč	163 Sk



Připojovací šňůry
Pripojovacie šnúry

DAN KGP-1

Spojovací zásuvka
Spojovacia zásuvka

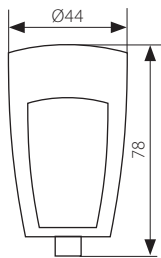

- těleso: plast
- teleso: plast



■ DAN KGP-1

		EAN 				DKC CZ	DKC SK
* DAN KGP-1	02185	5905339021854	bílá / biela	100	36	23 Kč	29 Sk

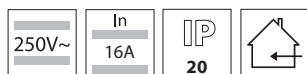

■ model DAN KGP-1 vybaven ochranným kontaktem / model DAN KGP-1 vybavený ochranným kontaktom

PIN W/US / NANO W

Vidlice
Vidlica

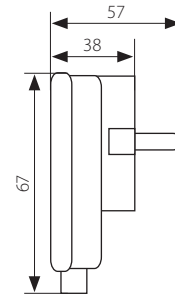

PIN W/US

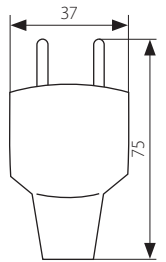

NANO W

- těleso: plast
- teleso: plast



■ NANO W-1



■ PIN W/US

		EAN 		bílá / biela bílý/černý / biely/čierny		[g]	DKC CZ	DKC SK

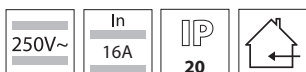

■ modely PIN W/S a NANO W-1 jsou vybavené ochranným kontaktem / modely PIN W/S a NANO W-1 sú vybavené ochranným kontaktom

GRIP GP

Spojovací zásuvka s vyšším krytím
Spojovacia zásuvka s vyšším krytím

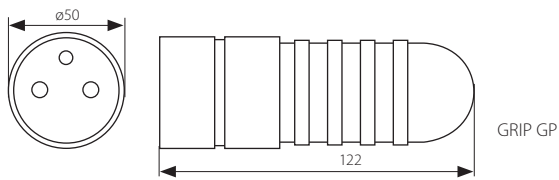

- těleso: pryž a plast
- teleso: pryž a plast



■ GRIP GP

		EAN 		DKC CZ	DKC SK
* GRIP GP	04861	5905339048615	černá / čierna	62 Kč	82 Sk





GRIP W/US

Vidlice s vyšším krytím
Vidlica s vyšším krytím

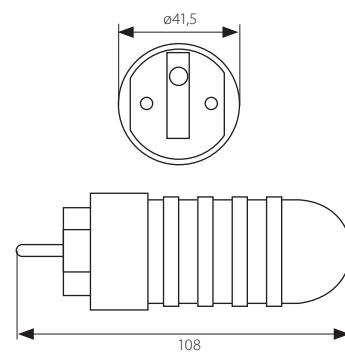

- těleso: pryž a plast
- teleso: pryž a plast



■ GRIP W/US

				DKC CZ	DKC SK
* GRIP W/US	04863	5905339048639	černá / čierna	45 Kč	60 Sk

ZARK KR

Rozbočka
Rozbočka

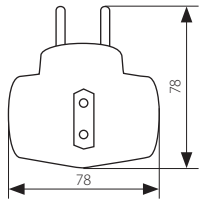

ZARK KRT/2-1

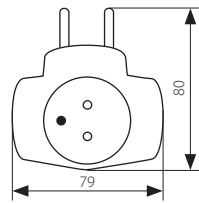

ZARK KRW-3

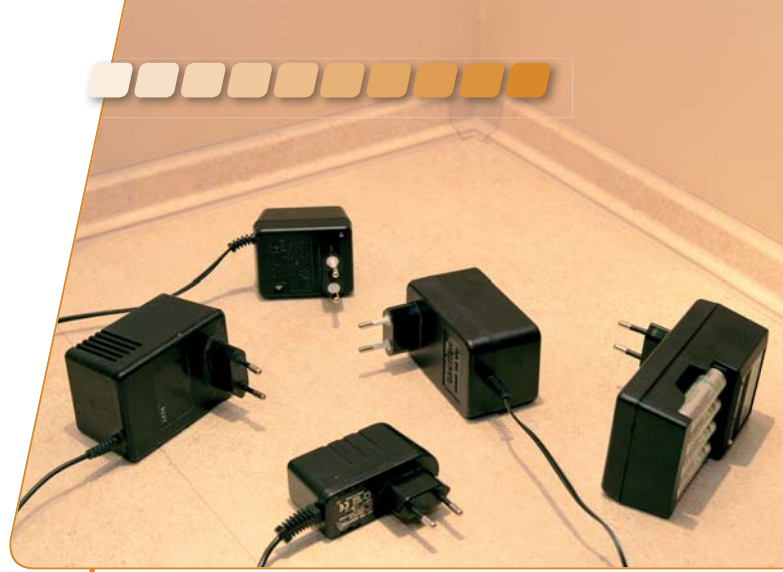

- těleso: plast
- teleso: plast



■ ZARK KRT/2-1



■ ZARK KRW-3

		EAN 				DKC CZ	DKC SK
ZARK KRT/2-1	02180	5905339021809	bílá / biela	100/25	88	25 Kč	33 Sk
* ZARK KRW-3	02181	5905339021816	bílá / biela	100	72	28 Kč	36 Sk

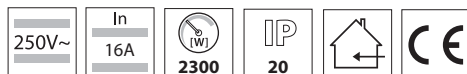

■ modely ZARK KRT/2-1 a ZARK KRW-3 jsou vybavené ochranným kontaktem / modely ZARK KRT/2-1 a ZARK KRW-3 sú vybavené ochranným kontaktom

OTON RT

Toroidní transformátor s tepelnou pojistkou
Toroidný transformátor s tepelnou pojistkou

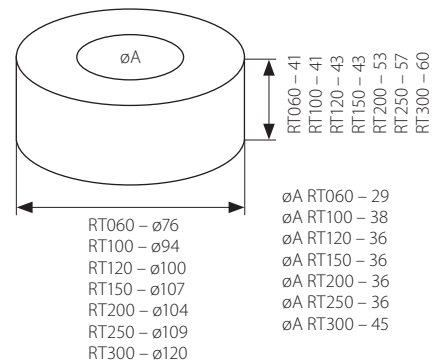

■ vinutí: měď

■ vinutie: meď



■ OTON RT100-1011K

Kanlux		EAN 	[W] 	PRI	SEC		[g] 	DKC CZ	DKC SK
OTON RT060-1011K	70402	5905339704023	60	230V; 50-60Hz	11,5V; 60VA	10	720	477 Kč	620 Sk
OTON RT100-1011K	70403	5905339704030	100	230V; 50-60Hz	11,5V; 100VA	10	1060	618 Kč	803 Sk
OTON RT150-1011K	70426	5905339704269	150	230V; 50-60Hz	11,5V; 150VA	10	1380	785 Kč	1020 Sk
OTON RT200-1011K	70406	5905339704061	200	230V; 50-60Hz	11,5V; 200VA	10	2060	1034 Kč	1344 Sk
OTON RT250-1011K	70407	5905339704078	250	230V; 50-60Hz	11,5V; 250VA	5	2280	1093 Kč	1420 Sk
OTON RT300-1011K	70408	5905339704085	300	230V; 50-60Hz	11,5V; 300VA	5	2600	1378 Kč	1790 Sk

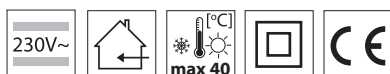

- možné použití se stmívači / možné použitie so stmievačom
- tepelná pojistka vypínající transformátor při překročení teploty 120 °C / tepelná pojistka vypínajúca transformátor pri prekročení teploty 120 °C
- bezpečnostní zkratuvzdorný transformátor / bezpečnostný skratuvzdorný transformátor

SET

Elektronický transformátor
Elektronický transformátor

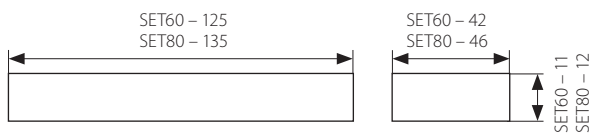

- těleso: plast
- teleso: plast



■ SET60 ULTRA SLIM



■ SET80 ULTRA SLIM

		EAN 			PRI	SEC		DKC CZ	DKC SK
SET60 ULTRA SLIM	01435	5905339014351	bílá / biela	60	220-240V~; 50Hz; 0,27A	11,5V~; 60VA	80	296 Kč	385 Sk
SET80 ULTRA SLIM	01436	5905339014368	bílá / biela	80	220-240V~; 50Hz; 0,36A	11,5V~; 80VA	90	326 Kč	424 Sk



- účinník $\cos\phi = 0,97$ / účinník $\cos\phi = 0,97$
- maximální přípustná teplota tělesa transformátoru je 85 °C / maximálna prípustná teplota telesa transformátora je 85 °C
- tepelná pojistka vypínající transformátor při překročení teploty 110 °C / tepelná poistka vypínajúca transformátor pri prekročení teploty 110 °C
- ochrana proti zkratu / ochrana proti skratu
- ochrana proti přetížení / ochrana proti preťaženiu



SET60-N – 101
SET80LT – 148
SET110-N – 125
SET150-N – 151
SET210-N – 160

SET60-N – 39
SET80LT – 41
SET110-N – 42
SET150-N – 41
SET210-N – 45

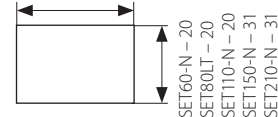
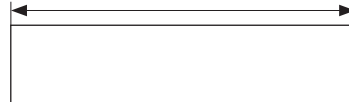

■ SET80LT



■ těleso: plast

■ teleso: plast

■ SET110-N



■ SET210-N



■ SET60-N



■ SET150-N



Kanlux	Kanlux	EAN			PRI	SEC				DKC CZ	DKC SK
SET60-N	01430	5905339014306	bílá / biela	60	220-240V~; 50Hz; 0,27A	11,5V~; 5A; 60VA	max 50	100	95	279 Kč	363 Sk
SET80LT	01421	5905339014214	bílá / biela	80	230V~; 50Hz; 0,35A	11,5V~; 6,9A; 80VA	max 50	100	130	299 Kč	389 Sk
SET110-N	01431	5905339014313	bílá / biela	110	220-240V~; 50Hz; 0,50A	11,5V~; 9,1A; 110VA	max 40	100	140	280 Kč	364 Sk
SET150-N	01432	5905339014320	bílá / biela	150	220-240V~; 50Hz; 0,68A	11,5V~; 150VA	max 45	50	256	389 Kč	506 Sk
SET210-N	01433	5905339014337	bílá / biela	210	220-240V~; 50Hz; 0,95A	11,5V~; 210VA	max 45	50	284	530 Kč	589 Sk



- účinník SET60-N a SET110-N $\cos\phi = 0,98$, u SET80LT, SET150-N a SET210-N $\cos\phi = 0,97$
účinník SET60-N a SET110-N $\cos\phi = 0,98$, u SET80LT, SET150-N a SET210-N $\cos\phi = 0,97$
- maximální přípustná teplota tělesa transformátoru SET 60-N je 80 °C, u ostatních modelů je 85 °C
maximální přípustná teplota tělesa transformátoru SET 60-N je 80 °C, u ostatních modelů je 85 °C
- tepelná pojistka vypínající model SET80LT při překročení teploty 100 °C, modely SET150-N a SET210-N při překročení teploty 110 °C, u modelů SET60-N a SET110-N při překročení teploty 120 °C
tepelná pojistka vypínající model SET 80LT při překročení teploty 100 °C, modely SET150-N a SET210-N při překročení teploty 110 °C, u modelů SET60-N a SET110-N při překročení teploty 120 °C
- ochrana proti zkratu / ochrana proti skratu
- ochrana proti přetížení / ochrana proti přetáženiu

ADI 65

Elektronický transformátor pro napájení LED svítidel
Elektronický transformátor pre napájanie LED svietidiel

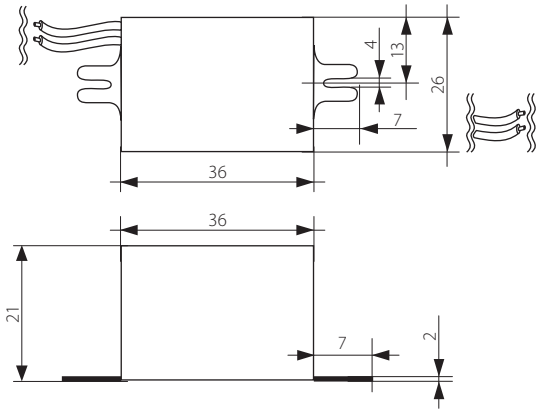
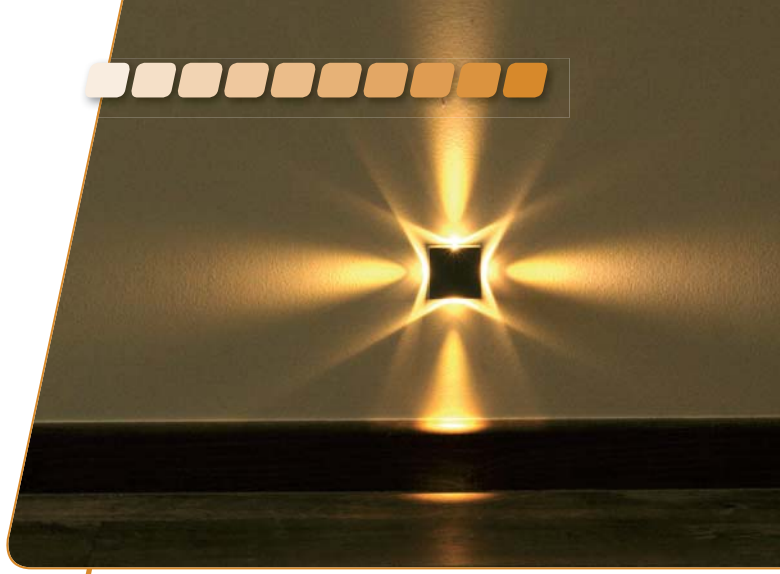

- těleso: plast
- teleso: plast

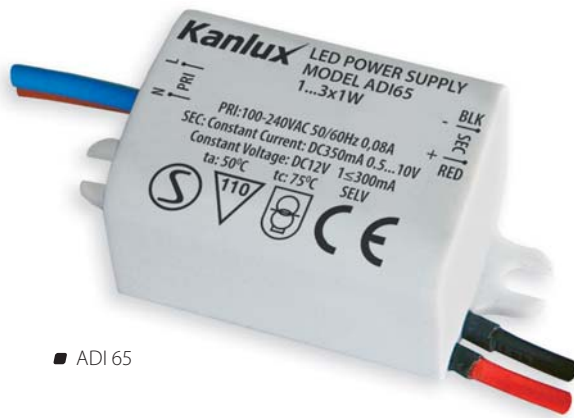
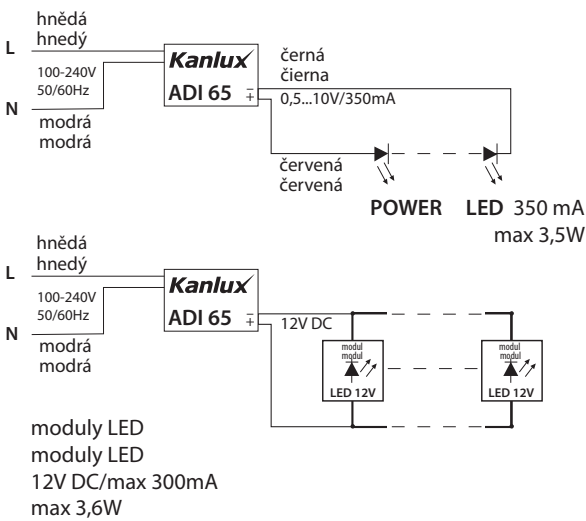

■ ADI 65

		EAN 				DKC CZ	DKC SK
* ADI 65	01440	5905339014405	bílá / biela	100-240V	12V DC, 350mA DC constans	323 Kč	420 Sk



- výstupní napětí 12V DC nebo stabilizovaný proud 350mA DC / výstupné napätie 12V DC alebo stabilizovaný prúd 350mA DC
- maximální přípustná teplota tělesa transformátoru je 75 °C / maximálna prípustná teplota telesa transformátora je 75 °C
- tepelná pojistka vypínající transformátor při překročení teploty 110 °C / tepelná poisťka vypínajúca transformátor pri prekročení teploty 110 °C
- ochrana proti zkratu / ochrana proti skratu
- ochrana proti přetížení / ochrana proti preťaženiu



MB

Indukční předřadník třídy B2
Indukčný predradník triedy B2

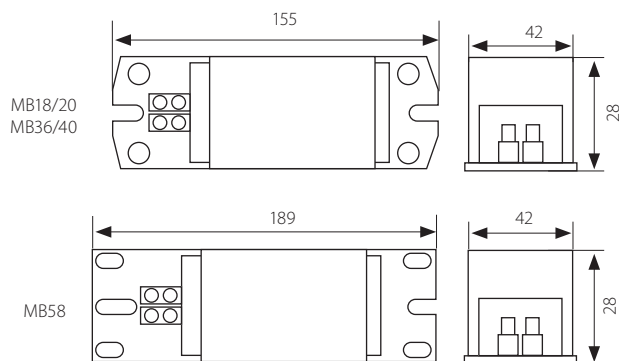

■ jádro: elektrotechnický plech

■ jádro: elektrotechnický plech



■ MB18/20



■ MB36/40



■ MB58

			EAN		In	[W]	PRI	[g]	DKC CZ	DKC SK
* MB18/20			70470 5905339704702	bílá / biela	0,37A	18	230V/50Hz	605	149 Kč	180 Sk
* MB36/40			70471 5905339704719	bílá / biela	0,43A	36	230V/50Hz	645	149 Kč	180 Sk
* MB58			70472 5905339704726	bílá / biela	0,67A	58	230V/50Hz	1005	198 Kč	244 Sk



- slouží ke stabilizaci proudu zářivek T8 / slúži ku stabilizácii prúdu žiarivok T8
- maximální teplota vinutí 130 °C / maximálna teplota vinutia 130 °C
- vybaveno tepelnou pojistkou / obsahuje tepelnú poisťku

PERU

Předřadník
Predradník

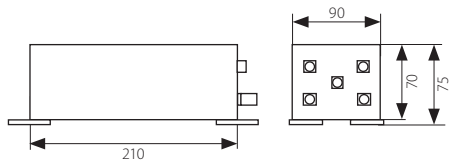

■ těleso: hliník

■ telesa: hliník



■ PERU 70



■ PERU 150

			EAN 		 In	 [W]	 [g]	DKC CZ	DKC SK
* PERU 70	04780	5905339047809	hliník / hliník	0,98A	70	1710	730 Kč	971 Sk	
* PERU 150	04781	5905339047816	hliník / hliník	1,8A	150	2470	841 Kč	1119 Sk	



- zařízení obsahuje kompenzaci účinníku / zariadenie obsahuje kompenzáciu účinníkov
- slouží k napájení metalhalogenidových nebo vysokotlakých sodíkových výbojek (nebo svítidel, která nemají vlastní předřadník, např. PASAT)
služí k napájaniu metalhalogenidových lebo vysokotlakých sodíkových výbojek (lebo svietidel, ktoré nemajú vlastný predradník, napr. PASAT)



ELMA 6898

Bezdrátový zvoněk
Bezdrátový zvonček

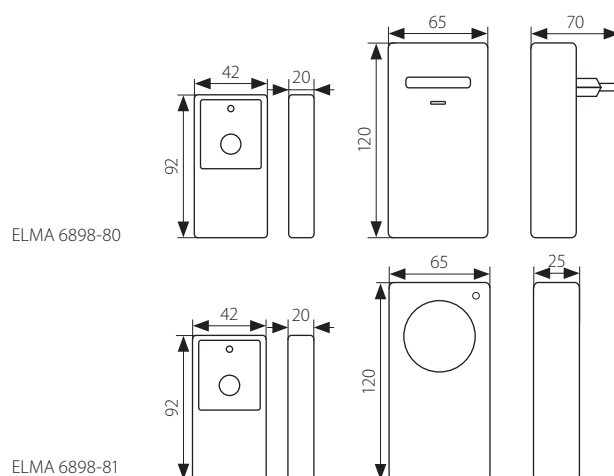

- těleso: plast
- teleso: plast



■ ELMA 6898-80



■ ELMA 6898-81

Kanlux	Kanlux	EAN					DKC CZ	DKC SK
ELMA 6898-80	00506	5905339005069	bílá / biela	250V~	20	300	299 Kč	389 Sk
ELMA 6898-81	00505	5905339005052	bílá / biela	3xAA		266	249 Kč	324 Sk

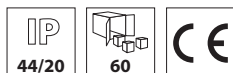

- počet melodií 1 / počet melódii 1
- baterie součástí dodávky / bateria súčasťou dodávky
- maximální vzdálenost mezi vysílačem a přijímačem je u modelu ELMA 6898-80 60m, u modelu ELMA 6898-81 80m
maximálna vzdialenosť medzi vysílačom a prijímačom je u modelu ELMA 6898-80 60m, u modelu ELMA 6898-81 80m
- zvoněk určen pro vnitřní prostředí, tlačítko možno použít ve vnitřním i venkovním prostředí
zvonček určený pre vnútorné prostredie, tlačítko možno použiť vo vnútornom i vonkajšom prostredí
- ELMA 6898-80 je v třídě izolace II, ELMA 6898-81 je v třídě izolace III / ELMA 6898-80 je v triede izolácie II, ELMA 6898-81 je v triede izolácie III

ALER JQ-30

Pohybové čidlo
Pohybové čidlo

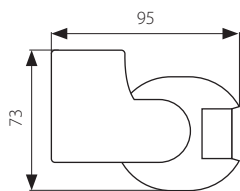

- těleso: plast
- teleso: plast



■ ALER JQ-30-W



■ ALER JQ-30-B

Kanlux		EAN 		DKC CZ	DKC SK
ALER JQ-30-W	00460	5905339004604	bílá / biela	349 Kč	456 Sk
ALER JQ-30-B	00461	5905339004611	černá / čierna	349 Kč	456 Sk



- maximální dosah čidla 9m / maximálny dosah čidla 9m
- maximální detekční úhel čidla je 165° / maximálny detekčný uhol čidla je 165°
- možnost regulace doby svícení od 7 s do 7 min. / možnost regulácie doby svietenia od 7 s do 7 min.
- možnost nastavení úrovně osvětlení, při němž zařízení pracuje / možnost nastavenia úrovně osvetlenia, pri ktorom zariadenie pracuje

ZONA JQ-37-W

Pohybové čidlo
Pohybové čidlo

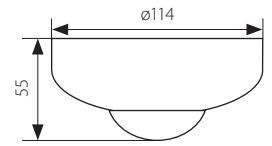

- těleso: plast
- teleso: plast



■ ZONA JQ-37-W

		EAN 		DKC CZ	DKC SK	
ZONA JQ-37-W	00464	5905339004642	bílá / biela	398 Kč	520 Sk	

- maximální dosah čidla 9m / maximálny dosah čidla 9m
- maximální detekční úhel čidla je 360° / maximálny detekčný uhol čidla je 360°
- možnost regulace doby svícení od 7 s do 7 min. / možnosť regulácie doby svietenia od 7 s do 7 min.
- možnost nastavení úrovně osvětlení, při němž zařízení pracuje
možnosť nastavenia úrovně osvetlenia, pri ktorom zariadenie pracuje

STER TS-MF1

Mechanický časový spínač
Mechanický časový spínač

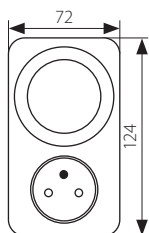

- těleso: plast
- teleso: plast



■ STER TS-MF1

		EAN 		DKC CZ	DKC SK
STER TS-MF1	01001	5905339010018	bílá / biela	99 Kč	129 Sk



- min.imálný čas zapnutí/vypnutí 15 min. / min.imálny čas zapnutia/vypnutia 15 min.
- časový spínač pracující ve 24 hodinovém režimu / časový spínač pracujúci v 24 hodinovom režime
- časový spínač vybaven funkcí stálého sepnutí / časový spínač vybavený funkciou stálého zapnutia



CYBER TM-6

Elektronický časový spínač
Elektronický časový spínač

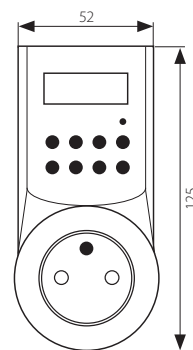

- těleso: plast
- teleso: plast



■ CYBER TM-6

		EAN 		DKC CZ	DKC SK
CYBER TM-6	01016	5905339010162	bílá / biela	198 Kč	263 Sk

- obsahuje zdroj pro zálohování paměti / obsahuje zdroj pre zálohovanie pamäti
- možnost naprogramování max. 8 zapnutí/vypnutí / možnost naprogramovania max. 8 zapnutí/vypnutí
- časový spínač pracující v denním a týdenním režimu / časový spínač pracuje v dennom a týždennom režime

PC

Bezšroubová krabicová svorka
Bezšróbová krabicová svorka

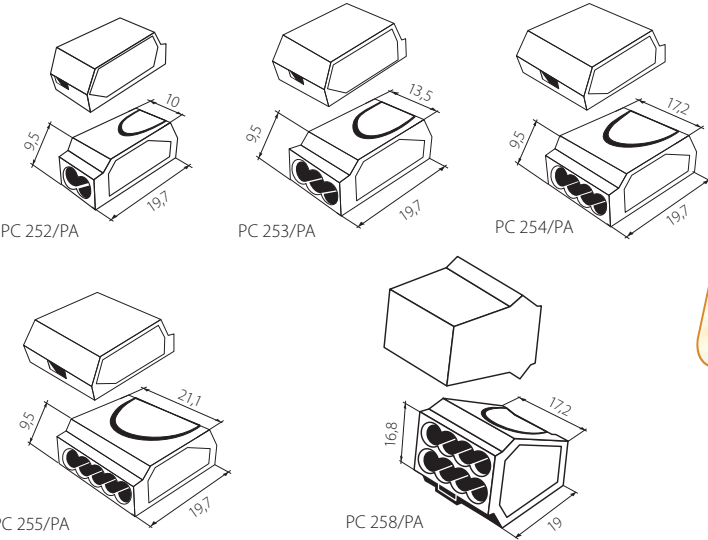

- těleso: polyamid PA
- teleso: polyamid PA

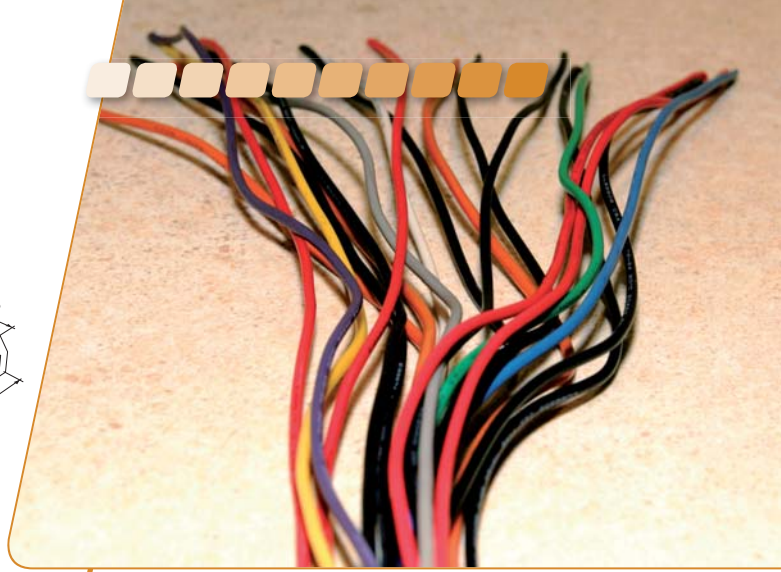

■ PC258/PA



■ PC252/PA



■ PC254/PA



■ PC253/PA



■ PC255/PA

			EAN 				DKC CZ	DKC SK
* PC252/PA	02120	5905339506191	šedá / sivá	100	2	330 Kč	430 Sk	
* PC253/PA	02121	5905339506207	šedá / sivá	100	2	450 Kč	590 Sk	
* PC254/PA	02122	5905339506214	šedá / sivá	100	3	530 Kč	690 Sk	
* PC255/PA	02123	5905339506221	šedá / sivá	100	4	580 Kč	760 Sk	
* PC258/PA	02124	5905339506238	šedá / sivá	50	6	396 Kč	527 Sk	



- PC252 je dvouděrová svorka, PC253 je trojděrová svorka, PC254 je čtyřděrová svorka, PC255 je pětiděrová svorka, PC258 je osmiděrová svorka
PC252 je dvojdírová svorka, PC253 je trojdírová svorka, PC254 je štvordírová svorka, PC255 je pätidírová svorka, PC258 je osemidírová svorka
- svorka obsahuje měřící bod pro změnění potenciálu / svorka obsahuje merací bod pre zmeranie potenciálu
- cena jedného balení / cena jedného balenia

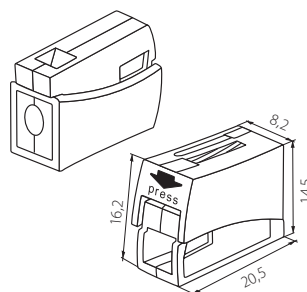
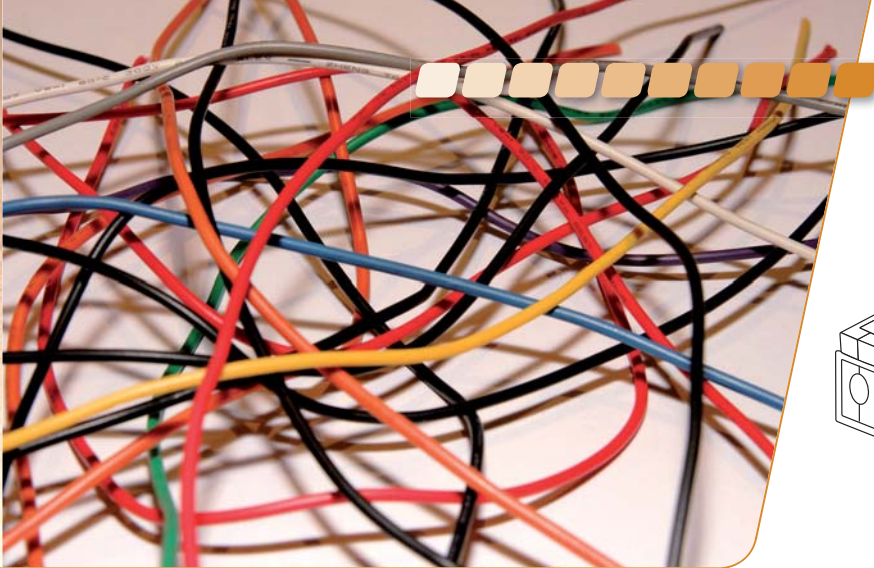

PC 301/PA

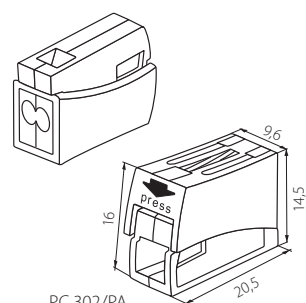

PC 302/PA

■ těleso: polyamid PA

■ těleso: polyamid PA



■ PC 301/PA



■ PC 302/PA

Kanlux		EAN 		DKC CZ	DKC SK
* PC301/PA	02125	5905339521262	šedá / sivá	370 Kč	494 Sk
* PC302/PA	02126	5905339521279	bílá / biela	370 Kč	494 Sk



- PC301 obsahuje jednu zdířku pevnou a jednu rozdělovací, PC302 obsahuje dvojitou zdířku pevnou a jednu zdířku rozdělovací
- PC301 obsahuje jeden otvor pevný a jeden rozdělovací, PC302 obsahuje dvojitý otvor pevný a jeden otvor rozdělovací
- cena jednoho balení / cena jednoho balenia
- průřez vstupního vodiče 0,5÷2,5mm², průřez výstupního vodiče 0,75÷2,5mm² / průřez vstupního vodiče 0,5÷2,5mm², průřez výstupního vodiče 0,75÷2,5mm²

H

Svorkovnice dvanáctipólová
Svorkovnica dvanáštípólová

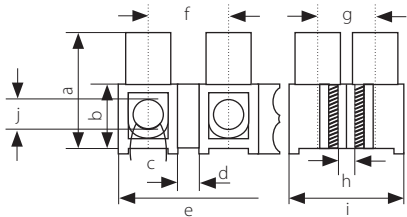

Kanlux	a [mm]	b [mm]	c [mm]	d [mm]	e [mm]	f [mm]	g [mm]	h [mm]	i [mm]	j [mm]
H-2.5MM2 PP	15	8	ø2,8	3	94	8	5,5	ø2	16,5	2,5
H-4MM2 PP	16	9	ø3,2	4	118	10	8	ø3	19,5	4
H-6MM2 PP	17	10	ø4	3,8	130	11	8	ø3,2	20,5	6
H-10MM2 PP	18,5	10,5	ø4,8	3,8	136	11,5	9,5	ø3,2	23	10
H-16MM2 PP	22,5	13	ø6	4	174	15	9,5	ø4	26	16

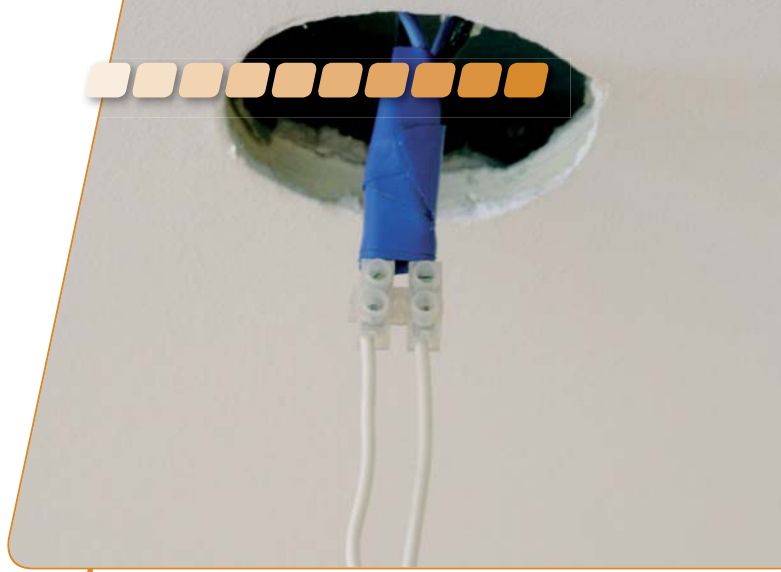

- materiál tělesa označeného symbolem „PP“: polypropylén
- materiál tělesa označeného symbolem „PP“: polypropylén



■ H-2.5MM2 PP

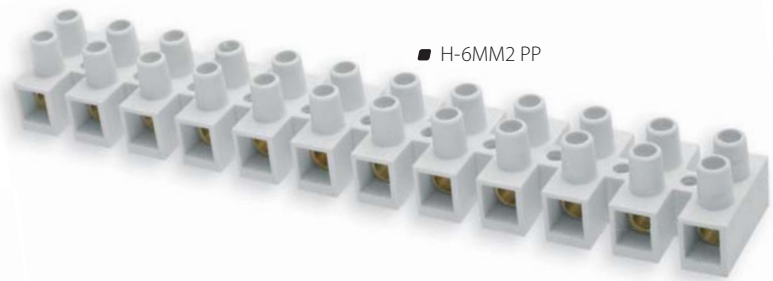

■ H-6MM2 PP



■ H-4MM2 PP

Kanlux		EAN 		 ▼ [mm ²]	 [g]	DKC CZ	DKC SK
H-2.5MM2 PP	02100	5905339021007	bílá / biela	1÷2,5	18	8 Kč	10 Sk
H-4MM2 PP	02101	5905339021014	bílá / biela	1,5÷4	28	10 Kč	13 Sk
H-6MM2 PP	02102	5905339021021	bílá / biela	2,5÷6	36	13 Kč	15 Sk
H-10MM2 PP	02103	5905339021038	bílá / biela	4÷10	51	18 Kč	23 Sk
H-16MM2 PP	02104	5905339021045	bílá / biela	6÷16	77	28 Kč	36 Sk



- maximální teplota okolí svorkovnic označených symbolem PP je 85 °C / maximální teplota okolia svorkovnic označených symbolom PP je 85 °C,

IT-1

Izolační páska
Izolačná páska

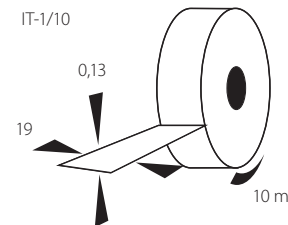
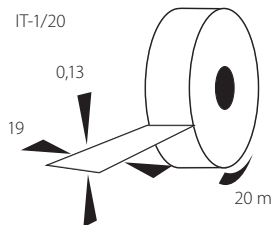
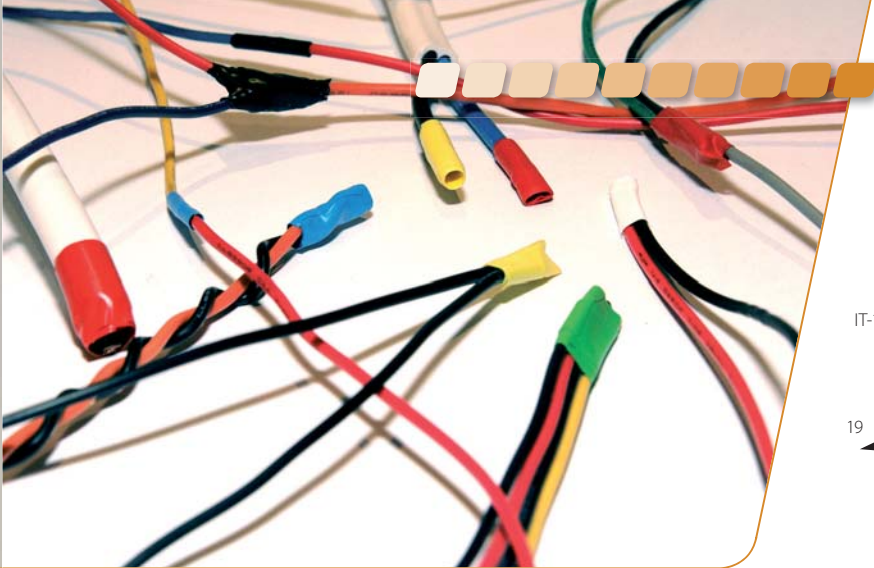

■ páska: plast

■ páska: plast



■ IT-1/10-BL

Kanlux	Kanlux	EAN			[g]	DKC CZ	DKC SK
IT-1/10-B	01257	5905339012579	černá / čierna	500/10	40	5,50 Kč	7 Sk
IT-1/10-Y	01258	5905339012586	žlutá / žltá	500/10	40	6 Kč	8 Sk
IT-1/10-RE	01259	5905339012593	červená / červená	500/10	40	6 Kč	8 Sk
IT-1/10-GN	01260	5905339012609	zelená / zelená	500/10	40	6 Kč	8 Sk
IT-1/10-BL	01261	5905339012616	modrá / modrá	500/10	40	6 Kč	8 Sk
IT-1/10-W	01262	5905339012623	bílá / biela	500/10	40	6 Kč	8 Sk
IT-1/10-Y/GN	01263	5905339012630	žltozelená / žltozelená	500/10	40	6,70 Kč	9 Sk
IT-1/20-B	01271	5905339012715	černá / čierna	200/5	71	10,50 Kč	14 Sk
IT-1/20-Y	01272	5905339012722	žlutá / žltá	200/5	71	11,50 Kč	15 Sk
IT-1/20-RE	01273	5905339012739	červená / červená	200/5	71	11,50 Kč	15 Sk
IT-1/20-GN	01274	5905339012746	zelená / zelená	200/5	71	11,50 Kč	15 Sk
IT-1/20-BL	01275	5905339012753	modrá / modrá	200/5	71	11,50 Kč	15 Sk
IT-1/20-W	01276	5905339012760	bílá / biela	200/5	71	11,50 Kč	15 Sk
IT-1/20-Y/GN	01277	5905339012777	žltozelená / žltozelená	200/5	71	12 Kč	15 Sk

HLDR / CP800

Keramická objímka
Keramická objímka



HLDR-E14

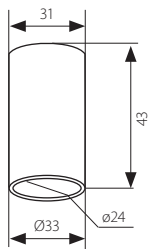

CP800-E27

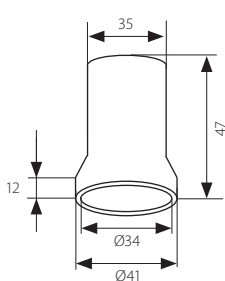

CP800F-E27

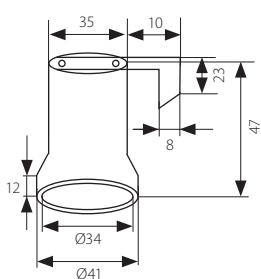

CP800D-E27

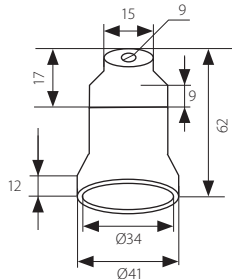

- těleso: keramika
- teleso: keramika



■ HLDR-E14



■ CP800-E27



■ CP800D-E27



■ CP800D-E27

Kanlux	Kanlux	EAN					DKC CZ	DKC SK
HLDR-E14	02170	5905339021700	šedá / sivá	E14	480/120	49	7 Kč	9 Sk
CP800-E27	02160	5905339021601	šedá / sivá	E27	400/100	67	7 Kč	9 Sk
CP800F-E27	02161	5905339021618	šedá / sivá	E27	400/100	75	7 Kč	9 Sk
CP800D-E27	02162	5905339021625	šedá / sivá	E27	400/100	73	7 Kč	9 Sk

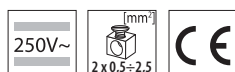

- maximální proud HLDR-E14 je 2A, u ostatních typů je 4A / maximální proud HLDR-E14 je 2A, u ostatních typů 4A
- maximální přípustná teplota objímky 180 °C / maximální přípustná teplota objímky 180 °C

HLDR

Keramická objímka
Keramická objímka

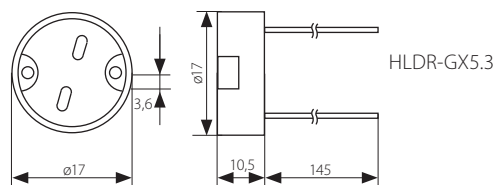
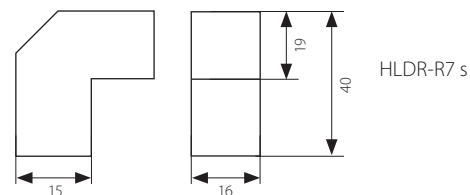
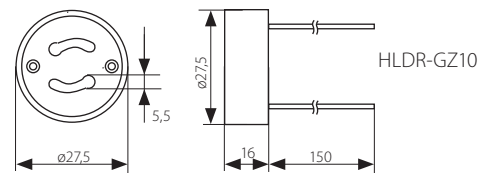

- těleso: keramika
- těleso: keramika



■ HLDR-GZ10



■ HLDR-GX5.3



■ HLDR-R7 s

Kanlux	Kanlux	EAN						[g]	DKC CZ	DKC SK
HLDR-GZ10	00402	5905339004024	250V~	šedá / sivá	GU10/GZ10	15cm, 2x0,75mm ²	500/20	19	10 Kč	16 Sk
HLDR-R7 s	00405	5905339004055	250V~	šedá / sivá	R7 s	25cm, 2x0,75mm ²	500/10	17	7 Kč	9 Sk
HLDR-GX5.3	72109	5905339721099	24V	šedá / sivá	G4-GY6,35	15cm, 2x0,75mm ²	2000/100	7	7 Kč	9 Sk

- maximální proud HLDR-GZ10 je 2A, u HLDR-R7 s je 6A, u HLDR-GX5.3 je 5A / maximální proud HLDR-GZ10 je 2A, u HLDR-R7 s je 6A u HLDR-GX5.3 je 5A
- maximální přípustná teplota objímky u HLDR-GZ10 je 250 °C / maximální přípustná teplota objímky u HLDR-GZ10 je 250 °C

BORS RD01-3018

Sada korunkových vrtáků
Sada korunkových vrtákov

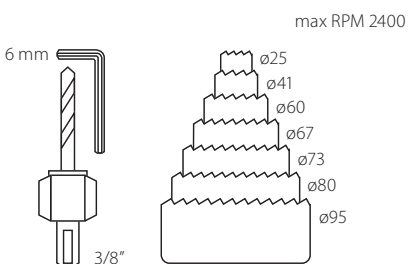

- materiál korunkového vrtáku: uhlíková ocel
- materiál korunkového vrtáku: uhlíková ocel



■ BORS RD01-3018

		EAN 		DKC CZ	DKC SK
BORS RD01-3018	71001	5905339710017	černá / čierna	287 Kč	373 Sk



- průměr korunkových vrtáků odpovídá průměru montážních otvorů vestavných svídel
priemer korunkových vrtákov odpovedá priemerom montážnych otvorov vstavaných svietidel

GLASS

Sklo do reflektoru
Sklo do reflektoru



GLASS-CE 81-Y
GLASS-CE 82-Y
GLASS-SL-150R-F
GLASS-SL-300R-F

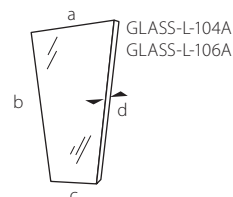
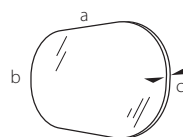

Kanlux	a [mm]	b [mm]	c [mm]	d [mm]
GLASS-CE-81	132	91	4	-
GLASS-CE-81-Y	130	92	4	-
GLASS-CE-82	164	128	5	-
GLASS-CE-82-Y	175	141	5	-
GLASS-SL-150R-F	130	92	4	-
GLASS-SL-300R-F	168	92	5	-
GLASS-L-104A	104	115	67	5
GLASS-L-106A	61	153	41	3
GLASS-L-001	390	217	5	-
GLASS-L-002	310	160	5	-

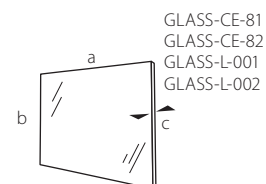

■ materiál: sklo

■ materiál: sklo



■ GLASS-L-104A
GLASS-L-106A

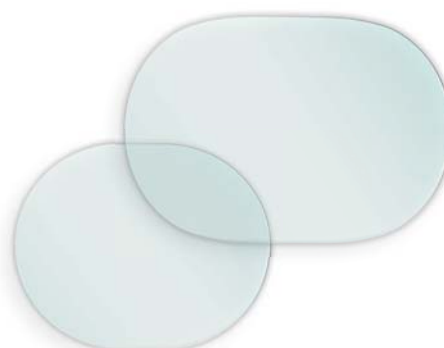

■ GLASS-CE 81-Y
GLASS-CE 82-Y
GLASS-SL-150R-F
GLASS-SL-300R-F



■ GLASS-CE-81
GLASS-CE-82
GLASS-L-001
GLASS-L-002

Kanlux				DKC CZ	DKC SK
GLASS-CE-81	72159	100	95	26 Kč	34 Sk
GLASS-CE-81-Y	72160	100	50	26 Kč	34 Sk
GLASS-CE-82	72163	100	200	39 Kč	51 Sk
GLASS-CE-82-Y	72164	100	200	39 Kč	51 Sk
GLASS-SL-150R-F	72165	10	40	18 Kč	23 Sk
GLASS-SL-300R-F	72166	10	100	24 Kč	31 Sk
GLASS-L-104A	72167	10	50	12 Kč	16 Sk
GLASS-L-106A	72168	10	10	12 Kč	16 Sk
GLASS-L-001	72186	20	1000	67 Kč	89 Sk
GLASS-L-002	72187	75	600	62 Kč	81 Sk